

LAVAMAT 86850 WS

Návod k použití

Pračka

Vážený zákazníku,

děkujeme vám, že jste si vybrali jeden z našich nejvyšších výrobků našeho sortimentu. S tímto výrobkem získáváte dokonalou kombinaci funkčnosti a designu, vybavenou špičkovou technologií. Přesvědčete se, že naše spotřebiče jsou vyvíjeny směrem k nejlepší účinnosti a ovladatelnosti - samozřejmě při splnění nejvyšších standardů. Navíc jsou našim výrobkům vlastní aspekty úsporného provozu a šetrnosti k životnímu prostředí. Za účelem zajištění optimální a stálé účinnosti vašeho spotřebiče si prosíme pozorně přečtete tento návod k použití. Umožní vám to snadné a efektivní používání všech funkcí. Doporučujeme návod uschovat na bezpečném místě pro případ, že by jste do něho potřebovali v budoucnu nahlédnout, nebo ho předávali případnému dalšímu uživateli spotřebiče.

Přejeme vám mnoho spokojenosti s vaším novým spotřebičem.

V tomto návodu se používají následující symboly:



Důležité informace týkající se vaší bezpečnosti a informace o ochraně spotřebiče před poškozením.



Všeobecné informace a rady



Upozornění k ochraně životního prostředí

Obsah

Návod k použití

Bezpečnostní informace	6
Popis spotřebiče	9
Zásuvka dávkovače pracích prostředků	9
Ovládací panel	10
Displej	11
První použití	13
Nastavení jazyka	13
Nastavení času	13
Vlastní nastavení	14
Nastavení jasu	14
Nastavení kontrastu	14
Nastavení zvukového signálu	14
Návrat k hlavní nabídce	15
Denní používání	15
Otevřete dveře.	15
Zvolte požadovaný program	15
Čidlo váhy	16
Vložte prádlo	16
Odměřte prací prostředek a aviváž	16
Zvolte teplotu	17
Zvolte možnosti	17
Rychlost odstředění, ZASTAVENÍ MÁCHÁNÍ nebo NOČNÍ CYKLUS	17
Možnosti programu	17
Zvolte možnost PŘEDPÍRKA	18
Zvolte možnost SKVRNY	18

Zvolte možnost CITLIVÝ	18
Zvolte možnost EXTRA MÁCHÁNÍ	19
Volba možnosti ULOŽIT PAMĚŤ	19
Zvolte možnost DĚTSKÁ POJISTKA	19
Zvolte možnost ÚSPORA ČASU	20
Zvolte START/PAUZA	20
Zvolte ODLOŽENÝ START	21
Změna možnosti nebo probíhajícího programu	21
Přerušení programu	21
Zrušení programu	22
Otevření dvířek po spuštění programu	22
Na konci programu	22
Prací programy	23
Informace o programu	26
Rady pro praní	28
Třídění prádla	28
Teplota	28
Před vložením prádla	28
Maximální náplň prádla	29
Váha prádla	29
Odstraňování skvrn	29
Prací prostředky a přísady	30
Množství použitého pracího prostředku	31
Stupně tvrdosti vody	31
Čištění a údržba	32
Odvápnění	32
Po každém vyprání	32
Čištění vnějších ploch	32
Zásuvka dávkovače pracích prostředků	32
Prací buben	33
Těsnění dvířek	33

Vypouštěcí čerpadlo	33
Filtr přívodní hadice	34
Opatření proti vlivu mrazu	35
Nouzové vypouštění	35
Co dělat, když...	36
<hr/>	
Technické údaje	40
<hr/>	
Údaje o spotřebě	41
<hr/>	
Instalace	42
<hr/>	
Vybalení	42
Umístění a vyrovnání	44
Přívod vody	44
Bezpečnostní zařízení k zastavení úniku vody	45
Čerpání vody	45
Připojení k elektrické síti	46
Stálé připojení	46
Upozornění k ochraně životního prostředí	47
<hr/>	
Obalové materiály	47
Starý spotřebič	47
Ekologické rady	47

Návod k použití

Bezpečnostní informace

Před prvním použitím

- Bezpečnost elektrických spotřebičů AEG/ELECTROLUX odpovídá průmyslovým normám a splňuje zákonné požadavky na bezpečnost spotřebičů. Nicméně se jako výrobci domníváme, že je naší povinností poskytnout vám následující bezpečnostní upozornění. Před instalací nebo používáním spotřebiče si je **MUSÍTE** pozorně přečíst.
- Je nezbytně nutné, abyste si tento návod k použití uschovali a mohli ho používat i v budoucnu. Chcete-li spotřebič prodat, předat dalšímu majiteli, nebo když se budete stěhovat, vždy se přesvědčte, že je ke spotřebiči přiložen tento návod k použití, aby se i nový vlastník mohl seznámit s používáním spotřebiče a příslušným varováním.
- Před instalací nebo používáním spotřebiče si je **MUSÍTE** pozorně přečíst.
- Před prvním použitím zkontrolujte spotřebič, zda nedošlo při přepravě k poškození. Poškozený spotřebič nikdy nepřipojujte. Jestliže jsou nějaké díly poškozeny, obraťte se na dodavatele.
- V případě, že je pračka dodána v zimních měsících, kdy je teplota pod bodem mrazu: před prvním použitím uskladněte spotřebič na dobu 24 hodin při pokojové teplotě.

Všeobecné bezpečnostní informace

- Změna technických parametrů, nebo jakákoli jiná úprava spotřebiče je nebezpečná.
- V průběhu programů s vysokou teplotou se dvířka ohřejí na vysokou teplotu. Nedotýkejte se dvířek!
- Zajistěte, aby se malá domácí zvířata nemohla dostat do bubnu. Raději proto před použitím vždy zkontrolujte vnitřek bubnu.
- Předměty jako mince, zavírací špendlíky, hřebíky, šrouby, kameny a jiné těžké nebo ostré předměty mohou způsobit značné škody a do spotřebiče proto nepatří.
- Používejte pouze doporučené množství aviváže a pracího prostředku. Pokud použijete větší množství než doporučené, může se poškodit tkanina. Vždy používejte množství doporučené výrobcem.
- Malé kousky prádla jako ponožky, tkaničky, prací pásky atd. perte v pracím pytli k tomu určeném nebo v povlečení na polštář, protože jednotlivé kusy by mohly uvíznout mezi vanou a otočným bubnem.

- Nepoužívejte pračku na praní výrobků s kosticemi, tkanin, které nejsou zaobroubené, nebo se zatrhávají.
- Po použití, čištění a údržbě vždy odpojte pračku od zdroje napájení a vypněte přívod vody.
- Buben spotřebiče je osvětlen bílým světlem. Osvětlení je třídy 1, podle normy IEC 60825-1:1993 + A1:1997 + A2:2001. V případě potřeby musí být výměna osvětlení bubnu provedena servisním střediskem.
- Nikdy se nepokoušejte opravovat spotřebič sami. Opravy prováděné nezkušenými osobami mohou vést ke zranění nebo vážnému poškození spotřebiče. S opravami se obraťte na místní servisní středisko. Vždy žádejte originální náhradní díly.

Instalace

- Tento spotřebič je určen k domácímu použití. Nesmí se používat pro jiné účely než pro ty, pro které byl vyroben.
- Po odstranění obalu spotřebiče zkontrolujte, zda není poškozený. V případě pochybností spotřebič nepoužívejte a obraťte se na servisní středisko.
- Před použitím spotřebiče je nutné odstranit všechny obalové a přepravní prvky. Pokud se neodstraní, může se spotřebič i jeho funkce vážně poškodit. Viz příslušná část návodu k použití.
- Když je instalace ukončena, zkontrolujte, zda spotřebič nestojí na elektrickém přívodním kabelu, přívodní hadici nebo vypouštěcí hadici.
- Pokud je spotřebič umístěn na koberci, upravte nožičky tak, aby mohl kolem volně proudit vzduch.
- Vždy zkontrolujte, zda po instalaci neuniká z hadic ani z míst napojení voda.
- Pokud je spotřebič umístěn v místnosti, kde je vystaven mrazu, přečtěte si část “ **nebezpečí zamrznutí** “ .
- Jakékoliv instalátorské práce, nutné pro zapojení pračky, smí provádět pouze kvalifikovaný instalatér nebo osoba s příslušným oprávněním.
- Jakékoliv elektrikářské práce, nutné pro zapojení tohoto spotřebiče, smí provádět pouze kvalifikovaný elektrikář nebo osoba s příslušným oprávněním.

Použití

- Tento spotřebič je určen k domácímu použití. Nesmí se používat pro jiné účely než pro ty, pro které byl vyroben.
- Perte jen prádlo určené pro praní v automatické pračce. Dodržujte pokyny na visače prádla.

- Spotřebič nepřeplyňte. Viz příslušná část tohoto návodu k použití.
- Před praním se přesvědčte, že jsou všechny kapsy prázdné a knoflíky a zipy zapnuté. Neperte roztrhané nebo natržené prádlo a před praním odstraňte z prádla skvrny od barvy, inkoustu, rzi a trávy. Podprsenky s kovovými kosticemi se NESMÍ prát v pračce.
- Oděvy, které přišly do styku s těkavými ropnými produkty, se nesmí prát v pračce. Pokud jste na oděv použili těkavé čisticí kapaliny, musíte je z oděvu odstranit ještě před vložením do pračky.
- Nikdy nevytahujte zástrčku ze zásuvky tahem za kabel, ale vždy uchopte zástrčku.
- Nikdy nepoužívejte pračku, jestliže přívodní kabel, ovládací panel, pracovní plocha nebo podstavec jsou poškozené tak, že vnitřek pračky je přístupný.

Dětská pojistka

- Tento spotřebič nesmějí používat osoby (včetně dětí) se sníženými fyzickými, smyslovými nebo duševními schopnostmi, nebo bez patřičných zkušeností a znalostí, pokud je nesledují osoby odpovědné za jejich bezpečnost, nebo jim nedávají příslušné pokyny k použití spotřebiče.
- Tento spotřebič nesmějí bez dozoru obsluhovat malé děti ani nemocné či jinak oslabené osoby.
- Na malé děti je třeba dohlédnout, aby si s pračkou nehrály.
- Obalový materiál (např. plastové fólie, polystyren) může být pro děti nebezpečný - nebezpečí udušení! Uložte ho proto z dosahu dětí.
- Všechny prací prostředky uložte na bezpečné místo, kde k nim děti nemají přístup.
- Zajistěte, aby se děti ani malá domácí zvířata nemohly dostat do bubny. Pračka je vybavena speciální funkcí, která brání zavření dětí a domácích zvířat v bubnu. Toto zařízení se aktivuje pootočením tlačítka (bez stisknutí) uvnitř dvířek doprava, až je zářez vodorovně. Můžete použít i minci. Zařízení se odblokuje pootočením tlačítka doleva, až je zářez svisle; nyní se dvířka dají opět zavřít.

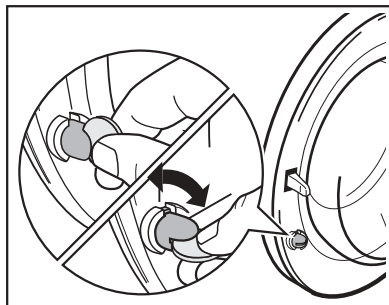

Popis spotřebiče

Váš nový spotřebič splňuje všechny moderní požadavky na účinné praní prádla s nízkou spotřebou vody, energie a pracího prostředku.

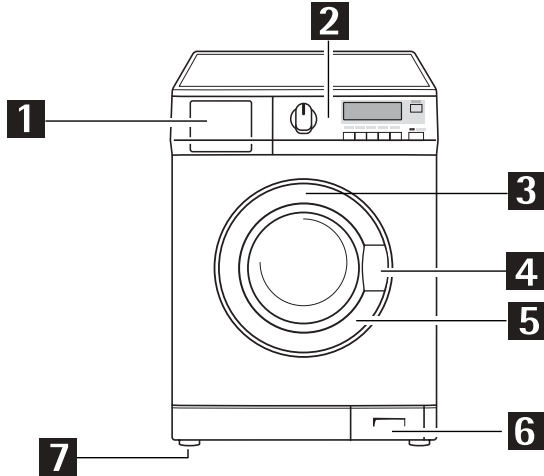

1 Zásuvka dávkovače pracích prostředků

2 Ovládací panel

3 Osvětlení bubny

4 Držadlo dvířek

5 Typový štítek

6 Vypouštěcí čerpadlo

7 Tři seřiditelné nožičky, zadní nožička vlevo je automatická.

Zásuvka dávkovače pracích prostředků

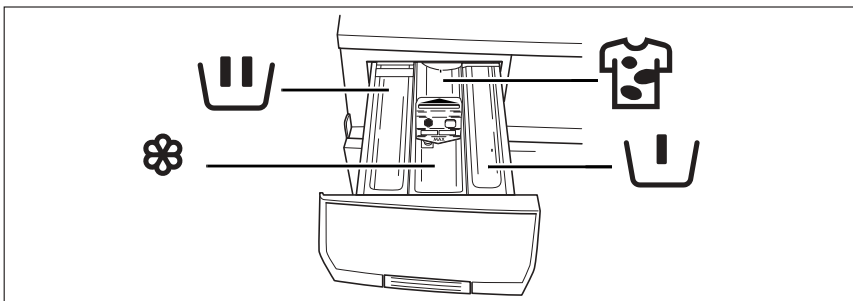

 Komora na prací prostředek používaná pro předpírku. Prací prostředek pro předpírku se přidává na začátku pracího programu.

 Komora na práškový nebo tekutý prací prostředek používaná pro hlavní praní.

 Komora pro tekuté přísady (aviváž, škrob).

 Komora pro odstraňovač skvrn použitý pro hlavní praní s možností SKVRNY.

Ovládací panel

Programový volič, tlačítka a displej se budou v tomto návodu označovat příslušnými čísly uvedenými v této tabulce.

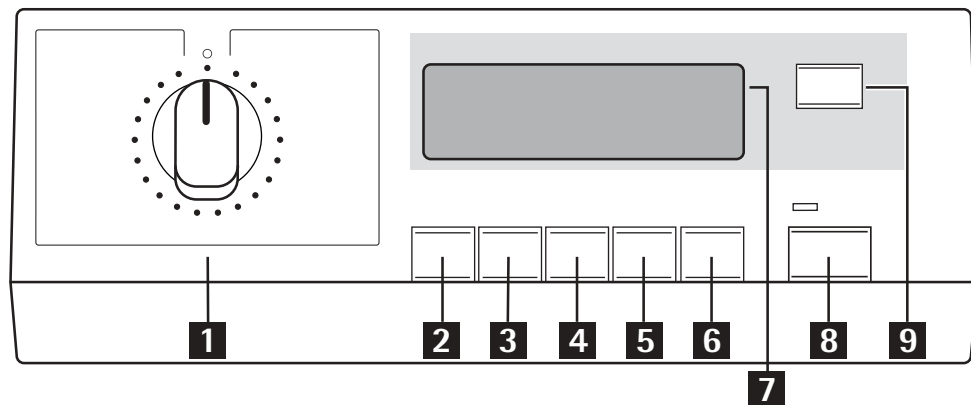

- | | |
|---|----------------------------------|
| 1 Volič programu | 6 Tlačítko ÚSPORA ČASU |
| 2 Tlačítko TEPLoty | 7 Displej |
| 3 Tlačítko SNÍŽENÍ RYCHLOSTI
ODSTŘEDĚNÍ | 8 Tlačítko START/PAUZA |
| 4 Tlačítko MOŽNOSTI | 9 Tlačítko ODLOŽENÝ START |
| 5 Tlačítko OK | |

Tabulka symbolů:

. = Bavlna, . = Hygienické, . = Džíny, . = Syntetické, . = Snadné žehlení, . = Jemné, . = Džíny, . = Jemné máchání, . = Čerpání, . = Odstředění, . = Vlna, . = Spodní prádlo, . = Hedvábí, . = Sportovní - Outdoor, . = 20 MIN -3 KG, . = Rychlý intenzivní, . = Tlačítko teploty . = Snížení rychlosti odstředění, . = Možnosti, . = Rychlý, . = Start/Pauza, . = Odložený start.

Displej (7)

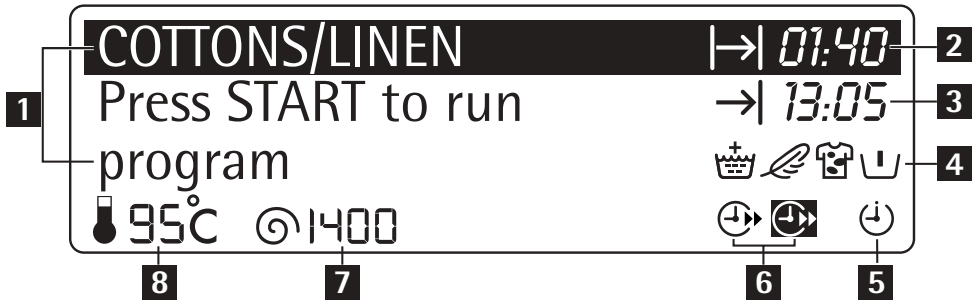

- 7.1** TEPLOTA - symbol
- 7.2** RYCHLOST ODSTŘEDĚNÍ, NOČNÍ CYKLUS ☀, ZASTAVENÍ MÁCHÁNÍ ☐ - symboly
- 7.3** DĚTSKÁ BEZPEČNOSTNÍ POJISTKA ☒ - symbol
- 7.4** ÚSPORA ČASU ⏩ (DENNÍ) ⏪ (EXTRA KRÁTKÝ) - symboly
- 7.5** ODLOŽENÝ START ⏴ - symbol
- 7.6** Symboly možností: PŘEDPÍRKA ☒, SKVRNY ☑, CITLIVÉ 🍃, EXTRA MÁCHÁNÍ ☑
- 7.7** Konec programu
- 7.8** Délka pracího programu ⏩ nebo čas odložení ⏴ - symboly
- 7.9** Informační políčko (na několika řádkách vidíte průběh programu)

Na displeji se objevují následující údaje:

Délka zvoleného programu

Po volbě programu se na displeji zobrazí délka praní (7.8) a odhadovaný konec cyklu (7.7) v hodinách a minutách (například 2,05).

Délka praní se vypočítává automaticky na základě doporučeného maximálního množství prádla pro každý druh tkaniny.

Po spuštění programu se zbývající čas aktualizuje každou minutu.

Ukazatel průběhu programu

Po stisknutí tlačítka **8** zobrazí displej právě probíhající fázi pracího programu **7.9**. Na displeji vidíte také zvolený typ tkaniny, pohyblivou lištu, která ukazuje ukončený a zbývající cyklus, průběh pracího programu a konec cyklu.

Odložený start

Stisknete-li tlačítko **9**, na displeji se zobrazí příslušný symbol **7.5**.

Po stisknutí tlačítka **8** se hodnota zvoleného odložení (max. 20 hodin) zobrazí příslušným symbolem na pravé straně displeje.

Doba odloženého startu se snižuje po minutách.

Nesprávná volba možnosti

Jestliže zvolíte možnost, která není slučitelná se zvoleným pracím programem, na displeji se na několik vteřin zobrazí zpráva **“Nevolitelné“**.

Poplachové kódy

V případě provozních problémů se na displeji mohou zobrazit některé poplachové zprávy, např. **“Nenapouští se voda. Zkontrolujte, zda je vodovodní kohout otevřený a potom stiskněte START”**. (viz část **“Co dělat, když...”**).

Konec programu



Po skončení programu se na displeji zobrazí příslušná zpráva. Kontrolka tlačítka **8** zhasne.

Jestliže prádlo nevyjmete z pračky do 10 minut po skončení programu, displej zhasne a aktivuje se systém úspory energie.

Bliká jen tlačítko **8** a upozorňuje tak na nutnost vypnout pračku.

Stisknutím jakéhokoliv tlačítka zrušíte úsporný energetický režim a můžete nastavit jiný prací program nebo pračku vypnout.

První použití

-  Zkontrolujte, zda je elektrické a vodovodní připojení v souladu s pokyny k instalaci.
-  Vyjměte z bubnu polystyren a veškerý další obalový materiál.
-  Spusťte cyklus pro bavlnu na 90 °C nebo 95 °C s prázdnou pračkou, aby se z bubnu a vany odstranily nečistoty z výroby. Do komory pro hlavní praní dejte poloviční množství pracího prostředku a spusťte pračku.

Nastavení jazyka

Před prvním použitím spotřebiče musíte otočením voliče programů **(1)** nastavit požadovaný jazyk. Při opětovném zapnutí spotřebiče se všechny zprávy na displeji budou zobrazovat v tomto jazyce.

Důležité upozornění!

Pokud se na displeji neobjeví žádná zpráva týkající se nastavení jazyka, spotřebič už byl jednou zapnutý. V takovém případě, přejete-li si změnit nastavení jazyka, stiskněte současně tlačítka **2** a **3** na 6 vteřin, abyste aktivovali nabídku jazyka.

Stisknutím tlačítka **4** projdete nabídkou všech dostupných jazyků.

Stiskněte dvakrát tlačítko **5** k potvrzení výběru.

Nastavení času

Po zvolení jazyka musíte před prvním praním nastavit čas. Nezapomeňte změnit nastavení času při změně na letní čas a zpět.

Nastavení HODIN umožňuje změnit/nastavit aktuální čas. Správné nastavení hodin je velmi důležité, protože na něm záleží zvolený čas konce cyklu.

Pro nastavení času stiskněte opakovaně tlačítko **4**, čímž vyvoláte nabídku NASTAVENÍ a výběr potvrďte stisknutím tlačítka **5**.

Hodiny nastavíte jedním krátkým stiskem tlačítka **4**.

Stiskněte tlačítko **5** k potvrzení výběru. Výše uvedený postup opakujte pro minuty.

Důležité upozornění!

Když už byl spotřebič jednou zapnutý, postupujte podle části "Vlastní nastavení".

Vlastní nastavení

Tento spotřebič je vybaven nabídkou **NASTAVENÍ**, která umožňuje měnit výrobní nastavení podle potřeby.

Když zapnete pračku otočením voliče programů, stiskněte tlačítko **4** k zapnutí nabídky **MOŽNOSTI**. Opětovným stisknutím tohoto tlačítka můžete procházet všemi dostupnými funkcemi, dokud nepřijdete na nabídku **NASTAVENÍ**. Stiskněte tlačítko **5** k otevření nabídky. Znovu použijte tlačítka **4**, abyste mohli projít všechna nastavení a stiskněte tlačítko **5** pro potvrzení své volby.

Nastavení jasu

Nastavení **JASU** VÁM umožní upravit intenzitu podsvícení displeje.

Stisknutím tlačítka **4** můžete zvýšit nebo zesílit jas.

Můžete si vybrat mezi různými úrovněmi od 0 do 9 (0 = min. - 9 = max.).

Stiskněte tlačítko **5** pro potvrzení své volby.

Nastavení kontrastu

Nastavení **KONTRASTU** vám umožní upravovat optické vlastnosti displeje.

Stisknutím tlačítka **4** můžete zvýšit nebo zesílit kontrast.

Můžete si vybrat mezi různými úrovněmi od 0 do 9 (0 = min. - 9 = max.).

Stiskněte tlačítko **5** pro potvrzení své volby.

Nastavení zvukového signálu

Pračka je vybavena zvukovým zařízením, které se rozezná v následujících případech:

- Na konci programu
- v případě provozních problémů

Pokud si přejete aktivovat zvukové zařízení, stiskněte tlačítko **4**, abyste mohli vybrat nabídku **SIGNÁL**. Stiskněte tlačítko **5** pro potvrzení své volby. Čárka u příslušného symbolu začne blikat na znamení, že úprava může být provedena.

Pro aktivaci či deaktivaci zvukového signálu znovu stiskněte tlačítko **4**.

Pak znovu stiskněte tlačítko **5**, abyste potvrdili svůj výběr.

Návrat k hlavní nabídce

Tato funkce nastavení vám umožní návrat k nabídce možností.

Možnost **ZPĚT** nastavíte stisknutím tlačítka **4**.

Stiskněte tlačítko **5**, abyste potvrdili výběr.

Denní používání



Spotřebič je vybaven čidlem váhy, které umožňuje zjistit množství prádla vloženého do bubnu. Před zapnutím spotřebiče zkontrolujte, zda je buben prázdný. Pokud buben nezkontrolujete, čidlo váhy nezjistí přesně váhu prádla. Viz část “Čidlo váhy”.

Otevřete dveře.

Otevřete dvířka opatrným zatažením za držadlo dvířek směrem ven.

Zvolte příslušný program pomocí voliče programu (1)

Zvolte správný program pro jakýkoliv druh prádla podle popisu v tabulce pracích programů (viz “Prací programy”).

Otočte voličem programu na požadovaný program. Volič programu určuje typ pracího cyklu (např. hladinu vody, otáčení bubnu, počet máchání) a prací teplotu podle druhu prádla.

Kontrolka tlačítka **8** začne blikat a na displeji se zobrazí jméno a doba trvání zvoleného programu.

Voličem programu je možné otáčet doprava i doleva.

Poloha **O** slouží k vypnutí pračky.

Na konci programu je nutné pootočit programový volič do polohy **O k vypnutí pračky.**

Upozornění!

Pokud voličem programu otočíte za chodu spotřebiče na jiný program, na displeji se objeví zpráva “**Otočte voličem programu do posledního nastavení**”.

Potřebujete-li změnit program za chodu spotřebiče, řiďte se pokyny ve “Změna možnosti nebo probíhajícího programu”.

Čidlo váhy

Za několik vteřin po zapnutí spotřebiče, pokud jsou otevřená dvířka, se na displeji objeví následující ukazatele:

- zpráva “**ČIDLO VÁHY**“;
- skutečná váha prádla od 0,0 kg do maximální váhy uváděné pro zvolené prací programy. Množství do 0,5 kg se nezobrazí;
- animovaná lišta, která se zaplňuje po skocích odpovídajících 0,5 kg.

Jestliže jste do bubnu vložili příliš mnoho prádla, na displeji se objeví zpráva “Přetíženo”. V tomto případě vyjměte prosím nadbytečné množství prádla.

Stiskněte jakékoli tlačítko, nebo zavřete dvířka, aby se na displeji mohla opět zobrazit informace o pracím programu.



Pokud neprovedete nastavení do několika vteřin během nastavování programu, a jsou-li otevřená dvířka, objeví se na displeji ČIDLO VÁHY.

Po zavření dvířek a po stisknutí tlačítka **8** ke spuštění pracího programu se Čidlo váhy na displeji už neobjeví.

Vložte prádlo

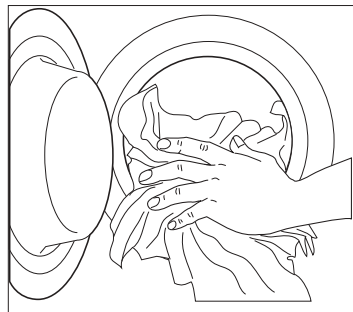

1. Prádlo vkládejte do bubnu po jednotlivých kusech a důkladně ho protřepte.
2. Zavřete dobře dvířka. Během zavírání musíte slyšet kliknutí.

Upozornění! Nenechávejte prádlo mezi dvířky a těsněním.





Odměřte prací prostředek a aviváž

Váš nový spotřebič byl navržen tak, aby snížil spotřebu vody, energie a pracích prášků.

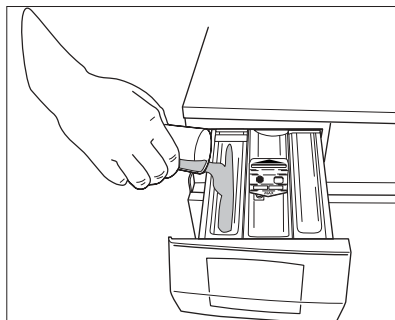
1. Vytáhněte zásuvku dávkovače až na doraz. Odměřte požadované množství pracího prostředku, nasypete ho do komory pro hlavní praní , a pokud chcete provést předpírku, nasypete prací prášek do komory označené . Použijete-li koncentrovaný práškový nebo tekutý prací prostředek, musíte zvolit program bez předpírky.



Pokud si přejete provést funkci Skvrny , přidejte odstraňovač skvrn do komory označené .

2. Jestliže použijete aviváž, nalijte ji do komory označené  (použití množství nesmí přesáhnout značku **MAX** v zásuvce).

Zásuvku lehce zavřete.

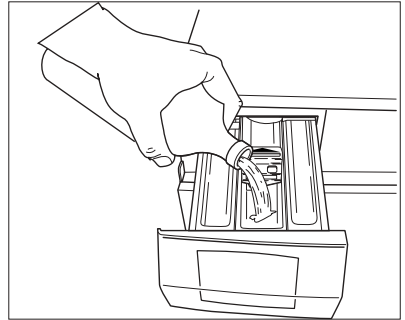

Zvolte teplotu (tlačítko 2)

Opakovaným stisknutím tohoto tlačítka můžete zvýšit nebo snížit teplotu, chcete-li prádlo vyprat v jiné teplotě, než je teplota navržená pračkou. Maximální teploty pro každý prací program můžete zjistit v části “Prací programy”.

Symbol studeného praní odpovídá  ✖.

Zvolte rychlost odstředění, možnosti NOČNÍ CYKLUS nebo ZASTAVENÍ MÁCHÁNÍ (tlačítko 3)

Po zvolení požadovaného programu spotřebič automaticky nabídne maximální rychlost odstředění pro daný program.

Opakovaným stisknutím tohoto tlačítka můžete změnit rychlost odstředění, chcete-li prádlo odstředít s jinou rychlostí, než je rychlost navržená pračkou.

ZASTAVENÍ MÁCHÁNÍ: jestliže zvolíte tuto možnost, pračka nevyпустí vodu z posledního máchání, aby se prádlo nezmačkalo.

NOČNÍ CYKLUS: po volbě této možnosti pračka neodčerpá vodu z posledního máchání, aby se prádlo nezmačkalo. Tím, že neproběhne žádná fáze odstředění, je tento prací cyklus velmi tichý a může být tedy zvolen pro praní v nočních hodinách nebo v době nižší ceny elektrické energie. U některých programů se máchání provádějí s použitím většího množství vody.

Vypuštění vody je popsáno v části “Na konci programu”.



Možnost kombinace možností a pracích programů viz část “Prací programy”.

Možnosti programu (tlačítko 4)

V závislosti na zvoleném programu lze kombinovat různé možnosti.

Upozornění: Ne všechny možnosti jsou vzájemně slučitelné. Symboly

a zprávy neslučitelných možností se nezobrazují.

Jestliže je ale vybrána možnost, která není slučitelná zvoleným programem nebo jakoukoli jinou funkcí, na displeji se objeví zpráva “**Nevolitelné**”.

Možnosti musíte zvolit po nastavení programu, ale před stisknutím tlačítka **8**. Stiskněte tlačítko **4** pro aktivaci nabídky **MOŽNOSTI**.

Stisknutím tlačítka **4** projdete všechny dostupné možnosti. Název příslušné možnosti se objeví v příslušném obdélníku na znamení, že tuto možnost je možné vybrat.

Stiskněte tlačítko **5** k zapnutí a potvrzení volby. Příslušný symbol se objeví na pravé straně displeje na znamení, že možnost byla nastavena. Stiskněte stejné tlačítko k vypnutí funkce.

Po výběru funkcí počkejte asi 10 vteřin, až se displej vrátí zpět do výchozího nastavení. Zvolené funkce se objeví na displeji.



Možnost kombinace této funkce a pracích programů viz část “Prací programy”.

Zvolte možnost PŘEDPÍRKA

Zvolte tuto funkci, chcete-li prádlo ještě před hlavním praním předeprat na 30 °C. Předpírka končí krátkým odstředováním u programů pro bavlnu a syntetické tkaniny, u programů pro jemné tkaniny se voda pouze vypustí. Na displeji se objeví příslušný symbol.

Zvolte možnost SKVRNY

Tuto funkci zvolte k vyprání velmi zašpiněného prádla nebo prádla se skvrnami pomocí odstraňovače skvrn (prodloužené hlavní praní s optimalizovanou fází odstraňování skvrn).

Tato možnost není k dispozici u programů s teplotou nižší než 40 °C.

Upozornění! Pokud chcete použít program s možností odstraňování skvrn, nalijte odstraňovač skvrn do komory .

Na displeji se objeví příslušný symbol.

Zvolte možnost CITLIVÝ

Jestliže stisknete toto tlačítko, intenzita praní se sníží. U programů BAVLNA a SYNTETIKA pračka přidá jedno máchání.

Tato možnost není slučitelná s možností EXTRA MÁCHÁNÍ .

Tato možnost se doporučuje pro nestálobarevné prádlo a pro často prané prádlo.

Zvolte možnost EXTRA MÁCHÁNÍ

Tento spotřebič je navržen tak, aby šetřil vodou. Pro lidi s velmi citlivou kůží (alergickou na prací prostředky) je však nezbytné máchat prádlo ve větším množství vody (EXTRA MÁCHÁNÍ).

Na displeji se objeví příslušný symbol.

Zvolte možnost ULOŽIT PAMĚŤ

Programová nastavení, která se často používají, lze uložit (např. bavlna, 60°C, 1000 ot/min, PŘEDPÍRKA a EXTRA MÁCHÁNÍ). K tomuto účelu jsou k dispozici 2 paměťová místa na 2 posledních místech voliče programu. Uložený program lze zvolit stejným způsobem jako každý další prací program pomocí voliče.

Uložení paměti:

- zvolte vybraný program a požadované funkce
- stiskněte tlačítko **4** pro aktivaci nabídky možností
- stisknutím tlačítka **4**, zvolte možnost **ULOŽIT PAMĚŤ** a stiskněte tlačítko **5**
- stisknutím tlačítka **4** zvolte číslo **PAMĚTI** (1-2), do které si chcete uložit svůj vlastní program.
- stiskněte tlačítko **5** pro uložení zvoleného programu. Na displeji se zobrazí podsvícená zpráva "**Uloženo**".

Ke změně uloženého programového nastavení opakujte postup od začátku.

Poznámka

Jestliže je prostor paměti už používán dříve vybraným programem, displej zobrazí zprávu "**Plná paměť. Stiskněte OK pro přepsání. Stiskněte MOŽNOSTI k vymazání**". Stiskněte tlačítko **5** k uložení nového programu.

Programy v **PAMĚTI** nemohou být vymazány, ale můžete je přepsat nastavením jiného pracího programu.

Volba možnosti Dětská pojistka

Tento spotřebič je vybaven **DĚTSKOU POJISTKOU** , která vám umožní nechat pračku se zavřenými dvířky bez dozoru a přitom bez obav, že se děti zraní nebo spotřebič poškodí.

Nastavte tuto možnost před stisknutím tlačítka **8** a po volbě požadovaného pracího programu.

Tato možnost zůstává aktivní, i když pračka zrovna nepere.

Nastavení dětské pojistky:

- stiskněte tlačítko **4** pro aktivaci nabídky možností.
- stiskněte tlačítko **4** pro volbu možnosti Dětská pojistka.
- stiskněte tlačítko **5** k aktivaci této možnosti. Na displeji se zobrazí odpovídající symbol  a zpráva “**Stiskněte dohromady MOŽNOST a OK na 5 s k odblokování pračky**”.

Jestliže stisknete jakékoliv tlačítko po spuštění programu s aktivní Dětskou pojistkou, na displeji se objeví zpráva “**Pračka je zablokována, použijte kombinaci tlačítek k odblokování.**”

Na konci programu stiskněte současně tlačítko **4** a tlačítko **5** na 5 vteřin, dokud se na displeji neobjeví zpráva “**Pračka odblokována**”

Tato funkce je stále zapnutá. Pro zrušení postupujte podle možnosti Nastavení Dětské pojistky.

Zvolte možnost ÚSPORA ČASU (tlačítko 6)

Pračka je z výroby nastavena tak, že nabízí prací cyklus pro “Normálně zašpiněné prádlo”. Cyklus praní může být zkrácen pomocí tohoto tlačítka.

Tuto funkci lze zvolit se všemi programy pro BAVLNU, SYNTETIKU a JEMNÉ.

Jedním stisknutím tohoto tlačítka se na displeji rozsvítí odpovídající symbol a zpráva **DENNÍ** a vy můžete zkrátit dobu praní pro “Praní lehce zašpiněného denního prádla”. Na displeji se objeví zkrácený čas. Používá se pro praní lehce zašpiněného prádla, které bylo nošeno jen jeden den.

Stisknutím tohoto tlačítka dvakrát se na displeji rozsvítí odpovídající symbol a zpráva **EXTRA KRÁTKÝ** a můžete zkrátit dobu praní pro “lehce zašpiněné prádlo”. Na displeji se objeví zkrácený čas.

Používá se pro velmi lehce zašpiněné prádlo.

Zvolte START/PAUZA (tlačítko 8)

Stisknutím tohoto tlačítka spustíte zvolený program. Příslušná červená kontrolka přestane blikat.

Na displeji se zobrazí název a probíhající fáze zvoleného programu na znamení, že je spotřebič v provozu a dvířka zablokována.

Probíhající program se přeruší stisknutím tlačítka **8**: červená kontrolka začne blikat, a na displeji se zobrazí zpráva “**PŘERUŠENÍ**” k signalizaci, že je chod spotřebiče přerušen.

K opětovnému spuštění programu od místa, ve kterém byl přerušen, stiskněte opět tlačítko **8**.

Pokud jste zvolili odložení startu, pračka zahájí odpočítávání.

Zvolte ODLOŽENÝ START (tlačítko **9**)

Tato funkce umožňuje odložení začátku pracího programu o 30, 60, 90 minut, 2 hodiny a potom od 1 hodiny až do 20 hodin.

Volba času odložení:

- Zvolte program a požadované možnosti;
- Zvolte požadovaný čas odložení stisknutím tlačítka **9**, na displeji se objeví čas odložení a příslušný symbol **7.8**.

Předpokládaný konec programu se zobrazí v **7.7**.

- Stiskněte tlačítko **8**: spotřebič začne odpočítávat a zobrazovat čas v **7.8**. Program se spustí po uplynutí nastaveného času odložení.

Zrušit odložený start můžete kdykoliv před stisknutím tlačítka **8**.

Zrušení odloženého startu:

- uveďte pračku do stavu PŘERUŠENÍ stisknutím tlačítka **8**;
- Stiskněte tlačítko **9**, až se na displeji objeví symbol ☹
- stiskněte opět tlačítko **8** ke spuštění programu.

Možnost ODLOŽENÝ START nemůže být zvolena u programů VYPOUŠTĚNÍ a Odstředění .

Změna možnosti nebo probíhajícího programu

Každou možnost je možné změnit ještě před jejím provedením programem. Před provedením jakékoli změny musíte pračku uvést do stavu pauzy stisknutím tlačítka **8**.

Změna probíhajícího programu je možná pouze jeho resetováním. Otočte programovým voličem do polohy **0** , a potom na nově zvolený program. Stiskněte tlačítko **5** ke zrušení předchozího pracího programu. Spusťte nový program opětovným stisknutím tlačítka **8**. Voda z pracího bubnu se nevypustí.

Přerušení programu

Stiskněte tlačítko **8** k přerušení probíhajícího programu, příslušná kontrolka začne blikat. Stiskněte znovu tlačítko k restartování programu.

Zrušení programu

Otočte programovým voličem do polohy **O** a potom na nově zvolený program. Stiskněte tlačítko **5** ke zrušení právě probíhajícího programu. Nyní stiskněte tlačítko **8** ke spuštění nového programu.

Otevření dvířek po spuštění programu

Nejprve nastavte pračku do stavu pauzy stisknutím tlačítka **8**.

- Jestliže je zpráva “**Přerušeni**” stále na displeji, dvířka můžete otevřít.
- Jestliže se zprávy “**Přerušeni**” a “**Zablokovaná dvířka**” střídavě objevují na displeji, znamená to, že pračka již hřeje, že hladina vody je nad spodním okrajem dvířek, nebo že se buben otáčí: v takovém případě nelze dvířka otevřít.
- Jestliže dvířka nelze otevřít, ale vy to nutně potřebujete, vypněte pračku otočením voliče programu do polohy **O**. Po několika minutách můžete dvířka otevřít (**dávejte pozor na hladinu vody a na teplotu!**).

Po zavření dvířek je nutné opět zvolit předchozí program a stisknout tlačítko **8**, spotřebič bude pokračovat v programu v místě, kde byl přerušen.

Na konci programu

Pračka se automaticky zastaví. Kontrolka tlačítka **8** zhasne, na displeji stále svítí symbol 0:00 a na několik minut zazní zvukový signál.

Pokud byla zvolena možnost ZASTAVENÍ MÁCHÁNÍ nebo NOČNÍ CYKLUS, kontrolka tlačítka **8** zhasne, zpráva “**Zablokovaná dvířka**” a “**Zastavení máchání**” se zobrazí na displeji a dvířka jsou zablokovaná na znamení, že se musí odčerpat voda.

Při vypouštění vody se prosím řiďte následujícím postupem.

- otočte programovým voličem na O/VYP
- zvolte program ČERPÁNÍ nebo ODSTŘEDĚNÍ a program potvrďte stisknutím tlačítka **5**
- pokud je to třeba, snižte rychlost odstředění pomocí příslušného tlačítka
- stiskněte tlačítko **8**
- po skončení programu na displeji svítí 0:00 a zpráva “Hotovo”. Dvířka je možné otevřít.

Otočením voliče programu na O/VYP se pračka vypne. Vyjměte prádlo z bubnu a pečlivě zkontrolujte, zda buben zůstal prázdný.

Jestliže už nebudete pračku používat, zavřete přívod vody. Nechte dvířka pootevřená, abyste zabránili vzniku plísní a nepříjemných pachů.

Prací programy

Program/ Teplota	Druh prádla	Funkce	Popis programu
BAVLNA 95°-STUDENÁ	Bílá a barevná bavlna (normálně zašpiněné prádlo)	SNÍŽ. RYCHLOST ODSTŘEDĚNÍ, ZASTAVENÍ MÁCHÁNÍ, NOČNÍ CYKLUS, PŘEDPÍRKA, SKVRNY(*), CITLIVÝ, EXTRA MÁCHÁNÍ, ÚSPORA ČASU	Hlavní praní máchání dlouhé odstředění max. náplň 7 kg ** Sníž. náplň 3,5 kg
HYGIENICKÝ 60°	Speciální program pro bílou bavlnu	SNÍŽ. RYCHLOST ODSTŘEDĚNÍ, ZASTAVENÍ MÁCHÁNÍ, PŘEDPÍRKA, SKVRNY(*)	Hlavní praní máchání dlouhé odstředění max. náplň 7 kg
40 - 60 SMĚS 40°	Bavlna a směšové tkaniny	SNÍŽ. RYCHLOST ODSTŘEDĚNÍ, ZASTAVENÍ MÁCHÁNÍ, NOČNÍ CYKLUS, PŘEDPÍRKA, CITLIVÝ, SKVRNY(*), EXTRA MÁCHÁNÍ	Hlavní praní máchání dlouhé odstředění max. náplň 7 kg
DŽÍNY 60°- STUDENÁ	Speciální program pro oděvy jako kalhoty, košile nebo džínové bundy	SNÍŽ. RYCHLOSTI ODSTŘEDĚNÍ, ZASTAVENÍ MÁCHÁNÍ, NOČNÍ CYKLUS, PŘEDPÍRKA	Hlavní praní máchání dlouhé odstředění max. náplň 3,5 kg
SYNTETIKA 60°- STUDENÁ	Syntetické a směšové tkaniny	SNÍŽ. RYCHLOST ODSTŘEDĚNÍ, ZASTAVENÍ MÁCHÁNÍ, NOČNÍ CYKLUS, PŘEDPÍRKA, SKVRNY(*), CITLIVÝ, EXTRA MÁCHÁNÍ, ÚSPORA ČASU	Hlavní praní máchání krátké odstředění max. náplň 3,5 kg ** Sníž. náplň 2 kg
SNADNÉ ŽEHLENÍ 60°- STUDENÁ	Syntetika k jemnému praní a odstředění	SNÍŽ. RYCHLOST ODSTŘEDĚNÍ, ZASTAVENÍ MÁCHÁNÍ, PŘEDPÍRKA, EXTRA MÁCHÁNÍ	Hlavní praní Máchání krátké odstředění max. náplň 3,5 kg

Prací programy

Program/ Teplota	Druh prádla	Funkce	Popis programu
JEMNÉ 40°- STUDENÁ	Jemné prádlo: např. záclony.	SNÍŽ. RYCHLOST ODSTŘEDĚNÍ, ZASTAVENÍ MÁCHÁNÍ, NOČNÍ CYKLUS, PŘEDPÍRKA, SKVRNY(*), CITLIVÝ, EXTRA MÁCHÁNÍ, ÚSPORA ČASU	Hlavní praní máchání krátké odstředění max. náplň 3,5 kg ** Sníž. náplň 2 kg
DEKA 40°-30°	Krátký cyklus vhodný pro jednu deku nebo prošívanou přikrývku	SNÍŽ. RYCHLOSTI ODSTŘEDĚNÍ	Hlavní praní máchání krátké odstředění max. náplň 2 kg
JEMNÉ MÁCHÁNÍ	Samostatný máchací cyklus pro ručně prané prádlo	SNÍŽ. RYCHLOST ODSTŘEDĚNÍ, ZASTAVENÍ MÁCHÁNÍ, NOČNÍ CYKLUS, EXTRA MÁCHÁNÍ	máchání krátké odstředění max. náplň 7 kg
VIPOUŠTĚNÍ	Pro odčerpání vody z posledního máchání u programů s možností ZASTAVENÍ MÁCHÁNÍ a NOČNÍ CYKLUS		Vypouštění max. náplň 7 kg
ODSTŘE- DOVÁNÍ	Samostatné odstředování pro bavlnu	SNÍŽ. RYCHLOSTI ODSTŘEDĚNÍ	Vypouštění a dlouhé odstředění max. náplň 7 kg
VLNA 40°- STUDENÁ	Oděvy s visačkou "Čistá střížní vlna, nesrážlivá, možno prát v pračce" nebo "Ruční praní"	SNÍŽ. RYCHLOSTI ODSTŘEDĚNÍ, ZASTAVENÍ MÁCHÁNÍ, NOČNÍ CYKLUS	Hlavní praní máchání krátké odstředění max. náplň 2 kg
SPODNÍ PRÁDLO 40°- STUDENÁ	Speciální program pro a velmi jemné ručně prané oděvy	SNÍŽ. RYCHLOSTI ODSTŘEDĚNÍ, ZASTAVENÍ MÁCHÁNÍ, NOČNÍ CYKLUS	Hlavní praní máchání krátké odstředění max. náplň 2 kg
HEDVÁBÍ 30°- STUDENÁ	Hedvábné prádlo vyžadující jemné praní a odstředění	SNÍŽ. RYCHLOSTI ODSTŘEDĚNÍ, ZASTAVENÍ MÁCHÁNÍ, NOČNÍ CYKLUS	Hlavní praní máchání krátké odstředění max. náplň 2 kg

Prací programy

Program/ Teplota	Druh prádla	Funkce	Popis programu
SPORTOVNÍ - OUTDOOR 40°- STUDENÁ	Speciální program pro sportovní oděvy	SNÍŽ. RYCHLOSTI ODSTŘEDĚNÍ , ZASTAVENÍ MÁCHÁNÍ, EXTRA MÁCHÁNÍ	Hlavní praní máchání krátké odstředění max. náplň 2,5 kg
20 MIN. - 3 Kg 30°	Pro lehce zašpiněné oděvy, s výjimkou vlny	SNÍŽ. RYCHLOSTI ODSTŘEDĚNÍ	Hlavní praní máchání krátké odstředění max. náplň 3 kg
RYCHLÝ INTENZIVNÍ 60°-40°	Pro bavlněné nebo smíšené tkaniny, lehce zašpiněné, nebo nošené pouze jednou	SNÍŽ. RYCHLOSTI ODSTŘEDĚNÍ , ZASTAVENÍ MÁCHÁNÍ, EXTRA MÁCHÁNÍ	Hlavní praní máchání krátké odstředění max. náplň 5 kg
EKONOMICKÝ 60°-40°	Bílá a barevná bavlna - ekonomický , lehce až normálně zašpiněné oděvy, košile, spodní prádlo	SNÍŽ. RYCHLOST ODSTŘEDĚNÍ , ZASTAVENÍ MÁCHÁNÍ, NOČNÍ CYKLUS, PŘEDPÍRKA, SKVRNY(*), CITLIVÝ, EXTRA MÁCHÁNÍ	Hlavní praní máchání dlouhé odstředění max. náplň 7 kg
O = VYP	Ke zrušení probíha- jícího pracího pro- gramu nebo vypnutí pračky.		

* MOŽNOST SKVRNY můžete zvolit pouze pro teploty 40 °C nebo vyšší.

** Zvolíte-li možnost EXTRA KRÁTKÝ stisknutím tlačítka ÚSPORA ČASU, doporučujeme snížit maximální náplň podle uvedených pokynů. (Sníž.náplň=menší množství prádla). Plná náplň prádla je možná, ale prací výsledky budou trochu horší.

Informace o programu

HYGIENICKÝ	Prací program pro bílou bavlnu. Tento program odstraňuje mikroorganismy praním při 60°C a přidavným mácháním. Ještě většího účinku dosáhnete přidáním speciální přísady “Hygienické” do komory označené modrou šipkou a zvolením možnosti SKVRNY.
40 - 60 SMĚS	Speciální program pro bílou a barevnou bavlnu, vhodný pro různé prací teploty. Tento program lze použít pro prádlo, které se jinak pere odděleně při 40°C nebo při 60°C. Tak můžete využít celou kapacitu bubny a ušetřit tak energii a vodu. Dosáhnete stejně dobrého pracího výsledku jako při normálním programu 60°.
DŽÍNY	S tímto programem je možné vyprat oděvy pro volný čas jako džínové kalhoty, košile a bundy, nebo žerzej vyrobený z hi-tech materiálů. (Možnost EXTRA MÁCHÁNÍ se zapne automaticky).
SNADNÉ ŽEHLENÍ	Jestliže zvolíte tento program, prádlo se vypere a odstředí šetrným způsobem, aby se nezmačkalo. Žehlení pak bude jednodušší. Pračka navíc provede přidavná máchání.
DEKA	Prací program pro jednu syntetickou deku, prostěradlo apod. Teplota praní je 30 °C a 40 °C.
VLNA (RUČNÍ PRANÍ)	Prací program pro vlnu, která se může prát v pračce, i pro vlněné oděvy, které se musí prát v ruce a pro jemné tkaniny se symbolem “ruční praní”  . Poznámka: Při praní jediného nebo objemného kusu může být pračka nevyvážená. Pokud pračka neprovede fázi závěrečného odstředění, přidejte další prádlo, rovnoměrně ho rozložte rukou a pak zvolte program odstředění.
SPODNÍ PRÁDLO	Tento program se hodí pro velmi jemné prádlo, jako dámské prádlo, podprsenky apod.

Informace o programu

HEDVÁBÍ	Šetrný prací program vhodný pro hedvábí a smíšené syntetické prádlo.
SPORTOVNÍ - OUTDOOR	Speciální program pro praní sportovních oděvů. Při tomto programu nepřidávejte žádné další přísady.
20 MIN. - 3 Kg	Speciální program při 30°C, délka asi 20 minut, ideální pro prádlo k osvěžení: např. sportovní bundy nošené jen jednou nebo lehce zašpiněné či nové oblečení.
RYCHLÝ INTENZIVNÍ	Rychlý prací program, používá se pouze pro lehce znečištěnou bílou/stálobarevnou bavlnu a smíšené tkaniny.
EKONOMICKÝ	Tento program je vhodný pro lehce nebo normálně zašpiněné bavlněné prádlo. Teplota bude nižší a doba praní bude delší. S tímto programem dosáhnete dobrého pracího výsledku a ušetříte energii.
JEMNÉ MÁCHÁNÍ	S tímto programem je možné vymáchat a odstředit oděvy vyprané ručně. Pračka provede 3 máchání a závěrečné krátké odstředění. Rychlost odstředění může být snížena stisknutím příslušného tlačítka .
VYPOUŠTĚNÍ	Pro odčerpání vody z posledního máchání u programů s možností ZASTAVENÍ MÁCHÁNÍ a NOČNÍ CYKLUS . Před zvolením tohoto programu je nutné pootočit voličem programu do polohy O).
ODSTŘEĐOVÁNÍ	Samostatné odstředění pro ručně prané bavlněné prádlo a po programech s možností ZASTAVENÍ MÁCHÁNÍ a NOČNÍ PROVOZ . Před zvolením tohoto programu je nutné pootočit voličem programu do polohy O). Můžete zvolit rychlost odstředování použitím příslušného tlačítka podle druhu prádla, které má být odstředěno.

Příprava pracího cyklu

Třídění prádla

Sledujte symboly s kódy pro praní na každé visačce oděvu a dodržujte pokyny výrobce pro praní. Prádlo roztrídte takto: bílé, barevné, syntetické, jemné, vlněné.

Teploty

95° nebo 90°	pro normálně zašpiněné bílé bavlněné a lněné prádlo (např. utěrky, ručníky, ubrusy, prostěradla...).
60°/50°	pro normálně zašpiněné, barevně stálé oděvy (např. košile, noční prádlo, pyžama...) ze lněných, bavlněných nebo syntetických tkanin a pro lehce zašpiněné bílé bavlněné prádlo (např. spodní prádlo).
40°-30°- studená	pro jemné kusy (např. síťové záclony), smíšené prádlo včetně syntetických vláken a vlny se značkou "čistá střížní vlna, možno prát v pračce, nesráží se".

Před vložením prádla

Nikdy neperte bílé a barevné prádlo dohromady. Bílé prádlo by při takovém praní ztratilo svoji bělost.

Nové barevné prádlo by mohlo pustit barvu; a proto by se poprvé mělo prát samostatně.

Ujistěte se, že v prádle nezůstaly žádné kovové předměty (např. sponky do vlasů, špendlíky zavírací i obyčejné apod.).

Zapněte knoflíky polštářů, zatáhněte zipy, zapněte háčky a patenty. Svažte všechny pásky nebo dlouhé stužky.

Před praním odstraňte silné skvrny.

Zvláště odolné skvrny je třeba ošetřit již před praním speciálním čisticím prostředkem nebo čisticí pastou.

Se záclonami zacházejte se zvláštní péčí. Odstraňte háčky nebo je zavažte do pytlíku nebo sítky.

Maximální množství prádla

Doporučená množství prádla jsou vyznačena v tabulkách programů.

Obecné zásady:

Bavlna, len: plný buben, ale ne napěchovaný;

Syntetické: buben plný pouze do poloviny;

Jemné prádlo a vlna: buben plný do jedné třetiny.

Praní s maximální náplní prádla v bubnu umožňuje nejefektivnější využití vody a energie.

U silně zašpiněného prádla snižte množství vloženého prádla.

Váhy prádla

Dále uvedené hodnoty jsou jen orientační:

koupací plášť	1200 g
ubrousek	100 g
povlak na příkrývku	700 g
prostěradlo	500 g
povlak polštáře	200 g
ubrus	250 g
osuška	200 g
utěrka	100 g
noční prádlo	200 g
dámské kalhotky	100 g
pánská pracovní košile	600 g
pánská košile	200 g
pánské pyžamo	500 g
blůza	100 g
pánské spodky	100 g

Odstraňování skvrn

Odolné skvrny se nedají odstranit jen vodou a pracím prostředkem. Doporučuje se proto odstraňovat je již před praním.

Krev: čerstvé skvrny odstraňujte studenou vodou. Zaschlé skvrny nechte přes noc namočené ve speciálním pracím přípravku a pak je odstraňte ručně vodou a mýdlem.

Olejové barvy: navlhčete benzinovým čističem skvrn, položte kus na měkkou látku a skvrnu vytřete; postup několikrát opakujte.

Zaschlé olejové skvrny: navlhčete terpentýnem a položte kus na měkkou látku. Skvrnu vytírejte ručně pomocí klůcku bavlněné látky.

Rez: použijte kyselinu šťavelovou rozpuštěnou v horké vodě, nebo odstraňovač rzi používaný za studena. U starých rezavých skvrn si počínejte opatrně, protože celulózová struktura bude již poškozená a tkanina by se mohla proděravět.

Plísňové skvrny: ošetřete je bělicím prostředkem a dobře vymáchejte (jen bílé a stálobarevné prádlo).

Tráva: lehce namydlete a ošetřete bělicím prostředkem (jen bílé a stálobarevné prádlo).

Skvrny od kuličkového pera a lepidel: navlhčete acetonem (*), položte kus na měkkou látku a skvrnu ručně vytřete.

Rtěnka: navlhčete acetonem jako v předchozím případě, a pak skvrny ošetřete metylalkoholem. Zbylé stopy odstraňte pomocí bělicího prostředku.

Červené víno: namočte do vody s pracím prostředkem, vymáchejte a ošetřete kyselinou octovou nebo citrónovou a vymáchejte. Zbylé stopy odstraňte pomocí bělicího prostředku.

Inkoust: podle druhu inkoustu navlhčete tkaninu nejprve acetonem (*), pak kyselinou octovou; zbylé stopy na bílém prádle ošetřete bělicím prostředkem a pak řádně vymáchejte.

Skvrny od dehtu: nejprve skvrny ošetřete odstraňovačem skvrn, metylalkoholovým nebo benzinovým, a pak vytřete pastovým čisticím prostředkem.

(*) na umělé hedvábí aceton nepoužívejte.

Prací prostředky a přísady

Dobré výsledky praní závisí také na volbě pracího prostředku a použití správného množství, aby nedocházelo k plýtvání a poškozování životního prostředí.

Ačkoli jsou prací prostředky biologicky rozložitelné, obsahují látky, které ve velkých množstvích mohou změnit jemnou rovnováhu v přírodě.

Volba pracího prostředku závisí na druhu tkaniny (jemná, vlněná, bavlněná apod.), barvě, prací teplotě a stupni zašpinění.

V této pračce se mohou používat všechny běžně dostupné prací prostředky, určené pro automatické pračky:

- práškové prostředky pro všechny druhy tkanin,
- práškové prostředky pro jemné tkaniny (max. 60 °C) a vlnu,
- tekuté prostředky, přednostně pro prací programy s nízkou prací teplotou (max. 60 °C), pro všechny druhy tkanin nebo speciální prostředky pouze pro vlnu.

Prací prostředek a jakékoli přísady se musí před spuštěním pracího programu dávkovat do příslušné komory zásuvky dávkovače.

Pračka je vybavena systémem recirkulace, který umožňuje optimální využití koncentrovaného pracího prostředku.

Tekutý prací prostředek nalijte do komory zásuvky dávkovače označené  ještě před spuštěním programu.

Všechny avivážní nebo škrobicí přísady se musí nalít do komory označené  ještě před spuštěním pracího programu.

Dodržujte doporučení výrobce ohledně množství použitého pracího prostředku a nepřekračujte značku "Max." na zásuvce dávkovače pracího prostředku.

Množství pracího prostředku

Druh a množství pracího prostředku bude záviset na druhu tkaniny, množství prádla, stupni zašpinění a tvrdosti použité vody.

Dodržujte pokyny výrobce k množství použitého prostředku.

Menší množství pracího prostředku použijte tehdy, když:

- perete malé množství prádla,
- prádlo je lehce zašpiněné,
- se při praní tvorí velké množství peny. Při odstraňování skvrn před pracím cyklem dodržujte dávkování a pokyny výrobce prostředku. Pokud použijete prací prostředek k ošetřování skvrn, musíte ihned spustit prací cyklus.

Stupně tvrdosti vody

Tvrdość vody se označuje tzv. stupni tvrdosti. Tvrdość vody ve své domácnosti zjistíte u místního vodárenského podniku, nebo na místním úřadě.

Poznámka: Změkčovač vody se musí přidávat, jakmile má voda střední stupeň tvrdosti (od stupně tvrdosti II). Řiďte se pokyny výrobce. Množství pracího prostředku pak lze vždy určit podle stupně tvrdosti I (= měkká).

Úroveň drážek	Charakteristika	Stupně tvrdosti vody	
		německé °dH	francouzské °T.H.
1	měkká	0-7	0-15
2	střední	8-14	16-25
3	tvrdá	15-21	26-37
4	velmi tvrdá	> 21	> 37

Čištění a údržba

Před každou údržbou nebo čištěním musíte spotřebič ODPOJIT od přívodu proudu.

Odvápnění

Běžně používaná voda obsahuje vápenec. Doporučujeme proto pravidelně používat v pračce práškový změkčovač vody. Tento postup provádějte samostatně, nikoliv při praní, a dodržujte pokyny výrobce ohledně změkčovacího prášku.

Tím se zabrání usazování vodního kamene.

Po každém praní

Nechte dvířka na chvíli otevřená. To pomůže zabránit vlhkosti a vzniku zápachu uvnitř spotřebiče. Otevřením dvířek po praní se také chrání dveřní těsnění.

Údržbové praní

Při nízkých pracích teplotách se uvnitř bubnu mohou vytvořit usazeniny.

Doporučujeme proto provádět pravidelně údržbové praní.

K provedení údržbového praní:

- V bubnu nesmí být prádlo.
- Zvolte prací program pro bavlnu s nejvyšší teplotou.
- Použijte normální dávku pracího prostředku, musí to být ale prášek s biologickými vlastnostmi.

Čištění vnějších ploch

Venkovní plochy pračky umývejte pouze vodou se saponátem a poté důkladně vysušte.

Důležité: k čištění vnějších ploch nepoužívejte metylalkohol, ředidla a podobné prostředky.

Zásuvka dávkovače pracích prostředků

Zásuvku dávkovače pracích prostředků je nutné čistit pravidelně.

1. Pevným tahem vyjměte zásuvku dávkovače pracího prostředku.

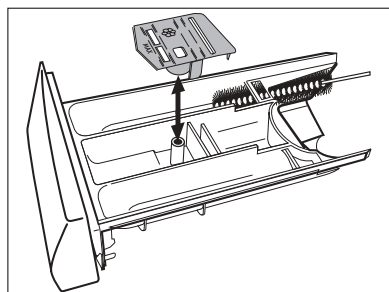

2. Vyjměte vložku na aviváž z prostřední komory.
3. Všechny části omyjte vodou.
4. Zasuňte vložku na aviváž zpět co nejdále, aby pevně seděla na svém místě.
5. Očistěte kartáčkem všechny díly pračky, zejména trysky v horní části komor.
6. Vložte zásuvku dávkovače pracích prostředků do kolejniček a zasuňte ji dozadu.

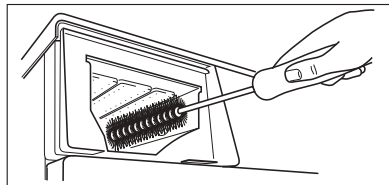

Prací buben

V bubnu se může usazovat rez z rezavých částic v prací vodě nebo z vodovodního kohoutku obsahujících železo.

Důležité upozornění! Při čištění bubnu nepoužívejte kyselé odvápnovací prostředky, drsné čisticí prostředky obsahující chlor, železné nebo ocelové drátěnky.

1. Odstraňte všechny usazeniny rzi v bubnu čisticími prostředky pro nerezovou ocel.
2. Nechte proběhnout prací program bez prádla, aby se odstranily všechny zbytky čisticích prostředků. Program: BAVLNA/LEN 90° nebo 95°C, stiskněte tlačítko 6, přidejte asi 1/4 odměrky pracího prostředku.

Těsnění dvířek

Čas od času je nutné zkontrolovat těsnění dvířek a odstranit případné cizí předměty, které se do něj mohly zachytit.

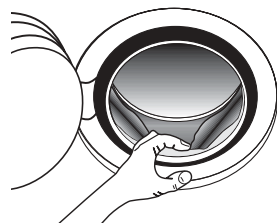

Vypouštěcí čerpadlo

Vypouštěcí čerpadlo musí být kontrolováno pravidelně a zejména, jestliže

- pračka nevypouští vodu a/nebo neodstřeďuje,
- pračka je během čerpání vody neobvykle hlučná, což je způsobeno předměty, jako jsou zavírací špendlíky, mince apod. které blokují čerpadlo.

Postupujte následovně:

1. Spotřebič odpojte od sítě.
2. Jestliže je to nutné, počkejte, až se voda ochladí.

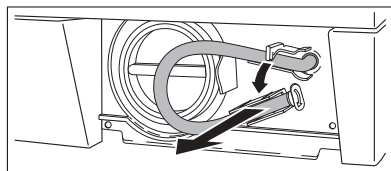
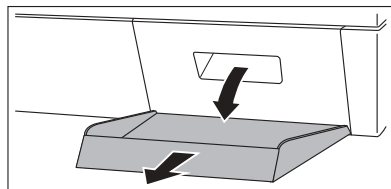

3. Otevřete dvířka čerpadla.
4. Umístěte pod čerpadlo nádobu na vodu, která vyteče z pračky.
5. Vyměňte nouzovou vypouštěcí hadičku, vložte ji do nádoby a odšroubujte uzávěr.
6. Když voda přestane vytékat, odšroubujte kryt čerpadla a čerpadlo vyjměte. Připravte si hadřík na utírání vody, která by mohla vytéct při odmontování čerpadla.
7. Otáčením vyjměte všechny předměty z oběžného kola čerpadla.
8. Nasaďte uzávěr na nouzovou vypouštěcí hadičku a vraťte na původní místo.
9. Čerpadlo úplně zašroubujte.
10. Zavřete dvířka čerpadla.

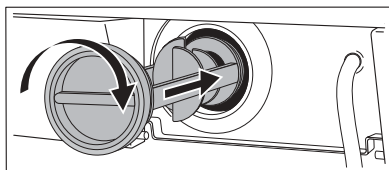
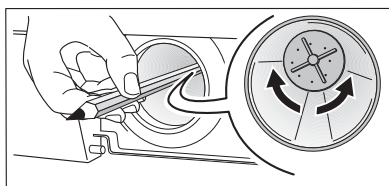
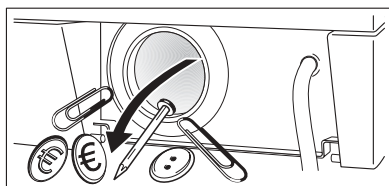
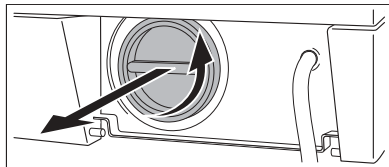
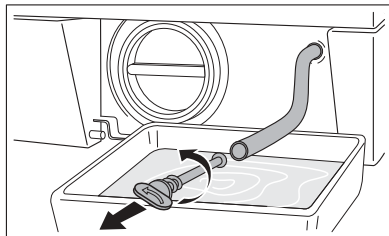

Upozornění!

Jestliže je pračka v provozu, může být v závislosti na vybraném programu v čerpadle horká voda.

Nikdy nesnímejte kryt čerpadla během pracího cyklu, vždy čekejte, až pračka skončí cyklus, a je prázdná. Jestliže nasazujete kryt zpět, ujistěte se, že je bezpečně utažen tak, aby nemohla prosakovat voda a malé děti ho nemohly odšroubovat.

Filtr přívodní hadice

Jestliže zjistíte, že pračce trvá delší dobu než se naplní vodou, zkontrolujte filtr umístěný ve šroubení přívodní hadice, zda není zanesený.

1. Zavřete vodovodní kohoutek.
2. Odšroubujte hadici od vodovodního kohoutku.
3. Vyčistěte filtr v hadici tvrdým kartáčkem.
4. Přívodní hadici našroubujte zpět na vodovodní kohoutek.

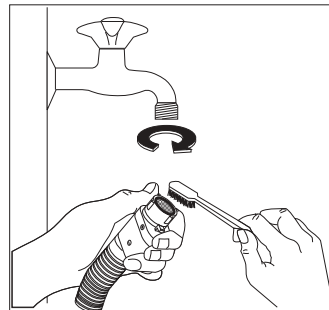

Opatření proti vlivu mrazu

Jestliže je spotřebič vystaven teplotám pod bodem mrazu, je třeba provést určitá opatření:

1. Zavřete vodovodní kohout a odšroubujte přívodní hadici od kohoutu.
2. Vložte konec nouzové vypouštěcí hadičky a konec přívodní hadice do nádoby umístěné na podlaze a nechte vytéct vodu z pračky.
3. Přívodní hadici přišroubujte zpět ke kohoutku a po nasazení uzávěru vraťte nouzovou vypouštěcí hadičku na své místo.

Po provedení těchto úkonů se vypustí veškerá voda z pračky, a tím se zabrání tvorbě ledu a případnému poškození příslušných částí pračky. Když budete chtít pračku znovu uvést do provozu, zkontrolujte, jestli je teplota nad 0 °C.

Nouzové vypouštění

Když se voda z pračky nevypustí, vypusťte ji následujícím postupem:

1. vytáhněte zástrčku ze zásuvky;
2. zavřete vodovodní kohoutek;
3. podle potřeby počkejte, až se voda ochladí;
4. otevřete dvířka čerpadla;
5. položte na podlahu nádobu a vložte do ní konec nouzové vypouštěcí hadičky. Sejměte uzávěr hadičky. Voda vyteče sama do nádoby. Když je nádoba plná, uzávěr opět zašroubujte. Nádobu vylijte. Opakujte postup, dokud voda vytéká;
6. je-li to nutné, vyčistěte čerpadlo podle dříve uvedených pokynů.
7. na vypouštěcí hadičku nasadte uzávěr a vraťte ji zpět;
8. zašroubujte opět čerpadlo a zavřete dvířka.

Co dělat, když...

Některé problémy jsou způsobeny pouze zanedbáním údržby nebo přehlédnutím a můžete je snadno odstranit sami bez volání do servisu. Před zavoláním do servisního střediska proveďte nejprve níže uvedené kontroly.

Je možné, že během praní začne blikat žlutá kontrolka tlačítka 8. na displeji se zobrazí jeden z následujících poplachových kódů a současně zazní zvukový signál k signalizaci, že pračka nefunguje:

- **Problém s přívodem vody:** “Nenapouští se voda. Zkontrolujte prosím, zda je kohout otevřený a stiskněte START”.
- **Problém s čerpáním vody:** “Nečerpá vodu. Zkontrolujte prosím, zda je filtr čistý a stiskněte START”
- **Otevřená dvířka:** “Zkontrolujte, zda jsou dvířka správně zavřená a stiskněte START”
- **Byl aktivován systém proti vyplavení:** “Aktivován systém proti vyplavení. Zkontrolujte správ. připojení přívodní a vypouštěcí hadice”.

Po odstranění problému stiskněte tlačítka 8. k restartování programu. Pokud i po provedení všech kontrol potíže přetrvávají, zavolejte do místního servisního střediska.

Problém	Možná příčina/Řešení
<p>Pračka nezačne prát:</p>	<p>Nezavřeli jste dvířka. “Zkontrolujte, zda jsou dvířka správně zavřená a stiskněte START”</p> <ul style="list-style-type: none"> ● Zavřete dobře dvířka. <p>Zástrčka není řádně zasunutá do síťové zásuvky.</p> <ul style="list-style-type: none"> ● Zasuňte zástrčku do síťové zásuvky. <p>V zásuvce není proud.</p> <ul style="list-style-type: none"> ● Zkontrolujte elektrickou instalaci v domácnosti. <p>Je spálená síťová pojistka.</p> <ul style="list-style-type: none"> ● Vyměňte pojistku. <p>Volič programu není správně nastavený a nestiskli jste tlačítka 8.</p> <ul style="list-style-type: none"> ● Otočte voličem programu a stiskněte opět tlačítka 8. <p>Zvolili jste odložený start.</p> <ul style="list-style-type: none"> ● Přejete-li si vyprat prádlo hned, zrušte odložený start. <p>Je zapnutá DĚTSKÁ POJISTKA.</p> <ul style="list-style-type: none"> ● Vypněte dětskou pojistku.

Problém	Možná příčina/Řešení
<p>Pračka se neplní vodou:</p>	<p>Vodovodní kohout je zavřený. “Nenapouští se voda. Zkontrolujte, zda je vodovodní kohout otevřený a potom stiskněte tlačítko START”. <ul style="list-style-type: none"> • Otevřete vodovodní kohoutek. <p>Přívodní hadice je přiskřípnutá nebo ohnutá. “Nenapouští se voda. Zkontrolujte prosím, zda je kohout otevřený a stiskněte tlačítko START”</p> <ul style="list-style-type: none"> • Zkontrolujte připojení přívodní hadice. <p>Filtr v přívodní hadici je zanesený. “Nenapouští se voda. Zkontrolujte prosím, zda je kohout otevřený a stiskněte tlačítko START”.</p> <ul style="list-style-type: none"> • Vyčistěte filtr v přívodní hadici. <p>Dvířka nejsou správně zavřená. “Zkontrolujte, zda jsou dvířka správně zavřená a stiskněte tlačítko START”</p> <ul style="list-style-type: none"> • Zavřete dobře dvířka. </p>
<p>Pračka napustí vodu a hned ji vypustí:</p>	<p>Konec vypouštěcí hadice je příliš nízko.</p> <ul style="list-style-type: none"> • Viz příslušný odstavec v části “Vypouštění vody”.
<p>Pračka nevypouští vodu a/nebo neodstřeďuje:</p>	<p>Hadice je přiskřípnutá nebo přehnutá. “Nečerpá vodu. Zkontrolujte prosím, zda je filtr čistý a stiskněte tlačítko START”</p> <ul style="list-style-type: none"> • Zkontrolujte připojení vypouštěcí hadice. <p>Došlo k ucpání vypouštěcího filtru. “Nečerpá vodu. Zkontrolujte prosím, zda je filtr čistý a stiskněte tlačítko START”</p> <ul style="list-style-type: none"> • Vyčistěte vypouštěcí čerpadlo. <p>Zvolili jste možnost nebo program ukončené s vodou v bubnu, nebo se zrušením všech odstředovacích fází.</p> <ul style="list-style-type: none"> • Zvolte program Vypouštění nebo Odstředění. <p>Prádlo uvnitř pračky je nesprávně rozloženo.</p> <ul style="list-style-type: none"> • Rozložte znovu prádlo.

Problém	Možná příčina/Řešení
Na podlaze je voda:	<p>Bylo použito nadměrné množství anebo nevhodný prací prostředek (dochází k nadměrné tvorbě pěny).</p> <ul style="list-style-type: none"> ● Snižte množství pracího prostředku, nebo použijte jiný. <p>Zkontrolujte, zda se nevyskytují netěsnosti ve spojkách přívodních hadic. V některých případech není únik vody z hadice bezprostředně viditelný; zkontrolujte proto, zda není vlhká.</p> <ul style="list-style-type: none"> ● Zkontrolujte připojení přívodní hadice. <p>Vypouštěcí hadice je poškozená.</p> <ul style="list-style-type: none"> ● Vyměňte ji za novou. <p>Nevrátili jste zpět kryt filtru, nebo jste filtr špatně po vyčištění zašroubovali.</p> <ul style="list-style-type: none"> ● Nasaďte uzávěr zpět na nouzovou vypouštěcí hadičku a vraťte hadičku na původní místo.
Špatné prací výsledky:	<p>Použili jste málo pracího prostředku, nebo nevhodný prostředek.</p> <ul style="list-style-type: none"> ● Zvyšte množství pracího prostředku, nebo použijte jiný. <p>Odolné skvrny nebyly před praním nijak ošetřeny.</p> <ul style="list-style-type: none"> ● K odstranění odolných skvrn použijte čisticí prostředky. <p>Nezvolili jste správnou teplotu.</p> <ul style="list-style-type: none"> ● Zkontrolujte, zda jste zvolili správnou teplotu. <p>Nadměrné množství prádla.</p> <ul style="list-style-type: none"> ● Dejte do bubnu méně prádla.
Dvířka nejdou otevřít.	<p>Program ještě běží.</p> <ul style="list-style-type: none"> ● Počkejte na konec pracího cyklu. <p>V bubnu je voda.</p> <ul style="list-style-type: none"> ● Zvolte program Vypouštění nebo Odstředění k vypuštění vody. ● Abyste mohli otevřít dvířka, postupujte podle zpráv na displeji.

Problém	Možná příčina/Řešení
<p>Pračka během odstředění vibruje nebo je hlučná:</p>	<p>Nebyly odstraněny přepravní šrouby a balení.</p> <ul style="list-style-type: none"> ● Zkontrolujte správnou instalaci spotřebiče. <p>Nožičky nejsou seřazené.</p> <ul style="list-style-type: none"> ● Zkontrolujte správné vyrovnaní spotřebiče. <p>Prádlo uvnitř pračky je nesprávně rozloženo.</p> <ul style="list-style-type: none"> ● Rozložte znovu prádlo. <p>V pračce může být příliš málo prádla.</p> <ul style="list-style-type: none"> ● Vložte více prádla.
<p>Odstředování se spustí později nebo vůbec:</p>	<p>Elektronické zařízení na kontrolu stability přerušilo odstředění, protože prádlo není v bubnu rovnoměrně rozloženo. Otáčením bubnu v opačném směru se systém snaží o lepší rozložení prádla. Může se o to pokusit několikrát, než nerovnováha zmizí, a může se dokončit normální odstředění. V případě, že ani po uplynutí několika minut není prádlo rovnoměrně rozloženo v bubnu, pračka prádlo neodstředí.</p> <ul style="list-style-type: none"> ● Rozložte znovu prádlo. <p>Příliš málo prádla.</p> <ul style="list-style-type: none"> ● Přidejte další prádlo, rovnoměrně ho rozložte rukou a pak zvolte program odstředění.
<p>V bubnu není vidět žádnou vodu:</p>	<p>Spotřebiče s moderní technologií fungují velmi úsporně s menší spotřebou vody při zachování stejného výkonu.</p>
<p>Na displeji se zobrazí poplachový kód: “Aktivován systém proti vyplavení. Zkontrolujte správ. připojení přívodní a vypouštěcí hadice”.</p>	<p>Byl aktivován systém proti vyplavení.</p> <ul style="list-style-type: none"> ● Odpojte pračku a obraťte se na servisní středisko.
<p>Osvětlení bubnu nefunguje.</p>	<p>Obraťte se prosím na místní servisní středisko.</p>

Pokud problém nemůžete určit nebo vyřešit, obraťte se prosím na naše servisní středisko. Dříve než budete telefonovat do servisu, poznamenejte si model, sériové číslo a datum zakoupení pračky; servisní středisko se na tyto údaje bude dotazovat.

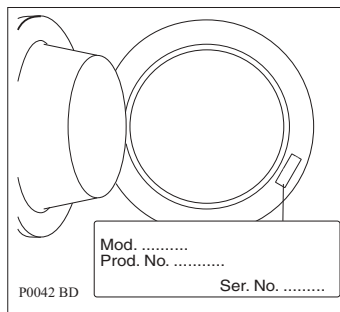

Technické údaje

Rozměry	Šířka Výška Hloubka (včetně dvířek)	60 cm 85 cm 63 cm
Napětí elektrické sítě - Celkový výkon - Pojistka	Informace o připojení k elektrické síti jsou uvedeny na typovém štítku na vnitřním okraji dvířek pračky.	
Tlak přívodu vody	Minimální Maximální	0,05 MPa 0,8 MPa
Maximální množství prádla	Bavlna	7 kg
Rychlost odstředění	Maximální	1600 ot/min

Údaje o spotřebě

Program	Spotřeba vody (litry)	Spotřeba energie (kWh)	Délka programu (minuty)
Bílá bavlna 95°	62	2,1	Délku programů můžete vidět na displeji ovládacího panelu.
Bavlna 60°	67	1,7	
(*)Bavlna ECO 60°	57	1,19	
Bavlna 40°	57	1,3	
Syntetika 60°	54	0,9	
Jemné 40°	63	0,55	
Vlna/ Ruční praní 40°	62	0,4	

- i** Údaje o spotřebě uvedené v této tabulce jsou čistě orientační, protože se mohou lišit podle množství a druhu prádla, teploty přiváděné vody a teploty prostředí.
- i** (*) “ Ekonomický 60°C “ s náplní 7 kg je výchozím programem pro údaje na energetickém štítku podle směrnice EHS 92/75.

Instalace

Vybalení

Před použitím spotřebiče je nutné odstranit všechny přepravní šrouby a obaly.

Doporučujeme uschovat si všechny ochranné přepravní prvky, abyste je mohli použít při případné další dopravě spotřebiče.

1. Po úplném odstranění obalů položte pračku opatrně na zadní stranu, abyste mohli odstranit polystyrénový podstavec ze spodní části spotřebiče.



2. Z držáků na zadní straně pračky vyjměte elektrický přívodní kabel a vypouštěcí hadici.

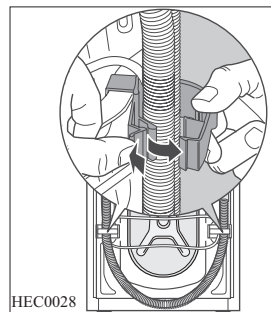

3. S použitím klíče odšroubujte a odstraňte prostřední zadní šroub A.

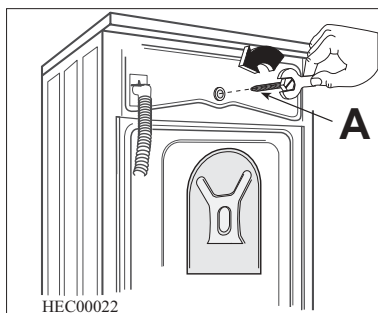

4. Odšroubujte a odstraňte dva velké zadní dolní šrouby **B** a šest menších šroubků **C**.

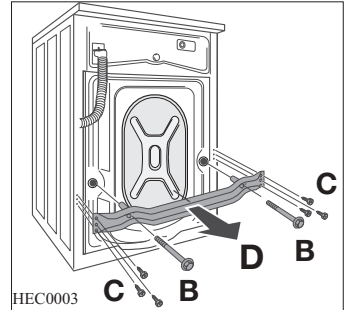

5. Odstraňte konzolu **D** a utáhněte šest menších šroubků **C**. Vytáhněte příslušnou plastovou rozpěrku **E**.

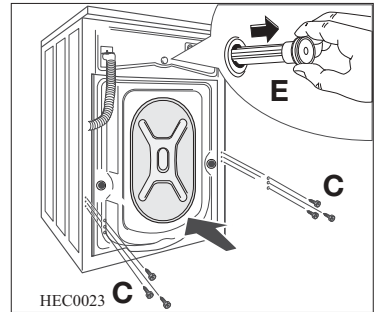

6. Otevřete dvířka, vytáhněte přívodní hadici z bubny a odstraňte polystyrénový blok, přilepený k těsnění dvířek lepicí páskou.

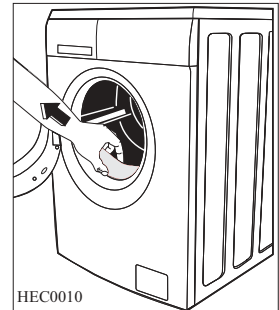

7. Do malého horního otvoru a dvou širokých otvorů vložte odpovídající plastové krytky, které jsou uloženy v sáčku s návodem k použití.

8. Připojte přívodní hadici podle popisu v části “Přívod vody”.

Všechny potřebné krytky se dodávají spolu se spotřebičem v plastovém sáčku, do kterého je vložen i návod k použití.

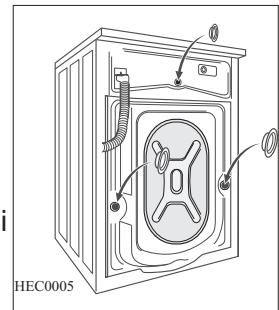

Umístění a vyrovnání

Instalujte spotřebič na tvrdé rovné podlaze.

Zkontrolujte, zda proudění vzduchu kolem spotřebiče není znemožněno koberci, rohožemi apod.

Před instalací na malé dlaždice položte gumovou podložku.

Nikdy nevyrovnávejte případné nerovnosti podlahy podkládáním pračky kartónem, dřevem a podobnými materiály.

Pokud se nemůžete vyhnout umístění pračky vedle plynového sporáku nebo kamen na uhlí, musí být mezi oběma spotřebiči izolační panel pokrytý hliníkovou folií na straně směrem ke sporáku nebo kamnům.

Pračka se nesmí instalovat v místnostech, kde teplota může klesnout pod bod mrazu.

Prívodní ani vypouštěcí hadice nesmí být nikde zkroucené.

Uvědomte si prosím, že spotřebič musí být po instalaci dobře přístupný pro technika v případě závady.

Pečlivě spotřebič vyrovnajte povolením nebo utažením regulovatelných nožiček. Nikdy nevyrovnávejte případné nerovnosti podlahy podkládáním kartónu, dřeva nebo podobných materiálů pod spotřebič.

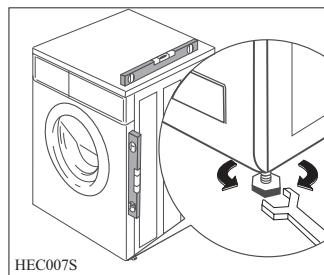

Automatická nožička: Zadní nožička na levé straně pračky je zkonstruována tak, aby pohlcovala nárazy, proto se zatížená pračka vyrovnává poklesem v levém zadním rohu. Automatická nožička je zárukou, že se pračka nepohne ani při vysoké rychlosti odstředění. Automatickou nožičku není nutné nastavovat.

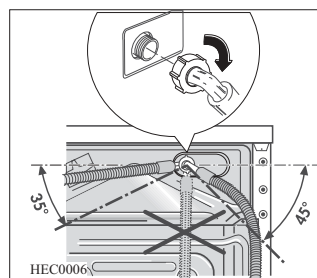

Přívod vody

Prívodní hadice se dodává spolu se zařízením a najdete ji v bubnu pračky.

Pro přívod vody nepoužívejte hadice z předchozího spotřebiče.

Tento spotřebič musí být připojen k přívodu studené vody.

1. Otevřete dvířka a vytáhněte prívodní hadici.
2. Zapojte hadici k pračce s použitím úhlového spoje.

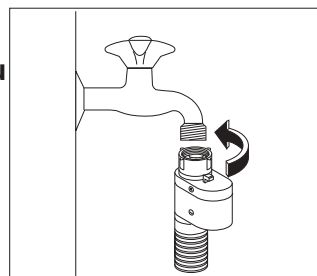



Neumistujte přívodní hadici směrem dolů. Zahněte hadici doleva nebo doprava podle polohy vodovodního kohoutku.3. Nasadte správně hadici utažením pojistné matice.

Po umístění přívodní hadice se ujistěte, že jste dotáhli matici, aby neunikala voda.

4. Přívodní hadici připojte ke kohoutku s 3/4" závitem. Vždy použijte hadici dodávanou s pračkou.

Přívodní hadici nelze nastavovat. Jestliže je příliš krátká a nechcete přemístit kohoutek, musíte koupit novou delší hadici, která je speciálně určená pro tento účel.

Bezpečnostní zařízení k zastavení úniku vody

Přívodní hadice se dodává s bezpečnostním zařízením k zastavení úniku vody, které chrání před škodami způsobenými únikem vody z hadice, jež může být způsobeno jejím přirozeným stárnutím. Tato porucha je signalizována červeným polem v okně "A". Zjistíte-li tuto poruchu, zavřete přívod vody a zavolejte do servisního střediska se žádostí o výměnu hadice.

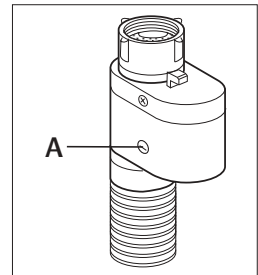

Vypouštění vody

Konec vypouštěcí hadice můžete umístit třemi různými způsoby:

Zaháknutím umělohmotného kolena dodávaného s pračkou za okraj umyvadla.

Důležité je, aby koleno se zahnutou částí hadice nemohlo při vypouštění sklouznout z umyvadla.

Upevněte ho proto šňůrkou ke kohoutku nebo k háčku na zdi.

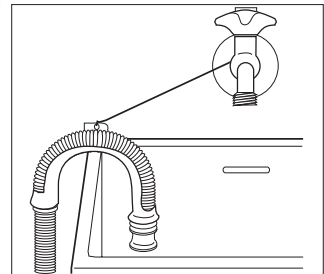

Odbočkou v odpadu umyvadla. Tato odbočka se musí nacházet nad sifonem tak, aby byl oblouk hadice vzdálený minimálně 60 cm od podlahy.

Přímo do vypouštěcí hadice, která se nachází ve výšce minimálně 60 cm a maximálně 90 cm.

Konec vypouštěcí hadice musí být stále větraný, tj. vnitřní průměr odpadního potrubí musí být širší než vnější průměr vypouštěcí hadice.

Vypouštěcí hadice nesmí být nikde zkroucená.

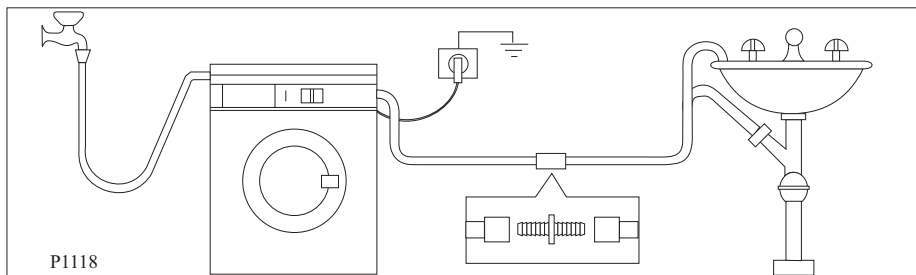

Důležité upozornění!

Je-li to nutné, můžete vypouštěcí hadici prodloužit na maximálně 4 metry. Přídavnou vypouštěcí hadici a spojovací díl můžete zakoupit v místním servisním středisku.

Připojení k elektrické síti

- !** Informace o připojení k elektrické síti jsou uvedeny na typovém štítku na vnitřním okraji dvířek pračky.
Ověřte si, že váš domácí elektrický rozvod unese maximální požadované zatížení i případné další současně zapnuté domácí elektrospotřebiče.
- !** **Pračku zapojte na zásuvku s uzemněním.**
- !** **Výrobce odmítá veškerou odpovědnost za možné poškození zdraví a za škody na majetku, k nimž došlo v důsledku nedodržení výše uvedených pokynů.**
- !** **Přívodní kabel musí být po instalaci spotřebiče snadno přístupný.**
- !** **Kdybyste potřebovali vyměnit přívodní kabel, musí výměnu provést naše servisní středisko.**

Stálé připojení

V případě stálého připojení je nutné instalovat mezi spotřebič a elektrickou síť dvoupólový spínač s minimální vzdáleností mezi kontakty 3 mm; tento spínač musí být vhodný pro požadované zatížení a musí odpovídat platným elektrickým předpisům.

Spínač nesmí v žádném bodě přerušit žlutozelený zemnicí kabel.

Tento postup smí provést pouze kvalifikovaný elektrikář.

Upozornění k ochraně životního prostředí

Obalové materiály

Materiály označené symbolem  jsou recyklovatelné.

>PE <=polyetylen

>PS <=polystyren

>PP <=polypropylen

Tyto materiály je nutné vhodit do příslušných sběrných kontejnerů, aby mohlo dojít k jejich druhotnému využití.

Starý spotřebič

K likvidaci starého spotřebiče využijte schválených sběrných míst. Neznečišťuje svoji zem!

Symbol  na výrobku nebo jeho balení udává, že tento výrobek nepatří do domácího odpadu. Je nutné odvézt ho do sběrného místa pro recyklaci elektrického a elektronického zařízení. Zajištěním správné likvidace tohoto výrobku pomůžete zabránit negativním důsledkům pro životní prostředí a lidské zdraví, které by jinak byly způsobeny nevhodnou likvidací tohoto výrobku. Podrobnější informace o recyklaci tohoto výrobku zjistíte u příslušného místního úřadu, služby pro likvidaci domovního odpadu nebo v obchodě, kde jste výrobek zakoupili.

Ekologické rady

Chcete-li ušetřit vodu i energii a přispět k ochraně životního prostředí, doporučujeme řídit se následujícími radami:

- Normálně zašpiněné prádlo můžete prát bez předpírky, ušetříte prací prostředek, vodu i čas (a ochráníte tak i životní prostředí).
- Praní je úspornější při plné náplni prádla.
- Vhodným předběžným ošetřením můžete před praním odstranit skvrny a zašpiněná místa; prádlo pak můžete vyprat při nižší teplotě.
- Prací prostředky dávkujte podle tvrdosti vody, množství praného prádla a stupně zašpinění.

www.electrolux.com



www.aeg-electrolux.cz

132 960 160 - 00 - 392008 Změny vyhrazeny bez předchozího upozornění.

PERFEKT IN FORM UND FUNKTION

 Electrolux

The Electrolux logo, which features a stylized square icon with a diagonal line, followed by the brand name 'Electrolux' in a serif font.