

FR
EL
IT
PL
CZ

Mode d'emploi
Οδηγίες χρήσεως
Istruzioni per l'uso
Instrukcja obsługi
Automatická pračka

Grand
Evo 

CANDY



TOUS NOS COMPLIMENTS

En achetant cet appareil ménager Candy, vous avez démontré que vous n'acceptez aucun compromis: vous voulez toujours ce qu'il y a de mieux.

Candy a le plaisir de vous proposer cette nouvelle machine à laver qui est le résultat d'années de recherches et d'études des besoins du consommateur. Vous avez fait le choix de la qualité, de la fiabilité et de l'efficacité.

Candy vous propose une large gamme d'appareils électroménagers: machines à laver la vaisselle, machines à laver et sécher le linge, cuisinières, fours à micro-ondes, fours et tables de cuisson, hottes, réfrigérateurs et congélateurs.

Demandez à votre Revendeur le catalogue complet des produits Candy.

Nous vous prions de lire attentivement les conseils contenus dans ce livret. Il contient d'importantes indications concernant les procédures d'installation, d'emploi, d'entretien et quelques suggestions utiles en vue d'améliorer l'utilisation de la machine à laver.

Conservez avec soin ce livret: vous pourrez le consulter bien souvent.

Quand vous communiquez avec Candy, ou avec ses centres d'assistance, veuillez citer le Modèle, le n° et le numéro G (éventuellement).

Συγχαρητήρια

Με την αγορά αυτής της οικιακής συσκευής Candy, έχετε δείξει ότι δεν δέχεστε συμβιβασμούς: θέλετε μόνο το καλύτερο.

Η Candy με χαρά σας παρουσιάζει το νέο πλυντήριο ρούχων, αποτέλεσμα χρόνων έρευνας και εμπειρίας στην αγορά μέσω άμεσης επαφής με τους καταναλωτές. Έχετε διαλέξει την ποιότητα, διάκριση και υψηλή απόδοση που προσφέρει αυτό το πλυντήριο ρούχων.

Η Candy σας προσφέρει επίσης μια μεγάλη ποικιλία από ηλεκτρικές συσκευές: πλυντήρια ρούχων, πλυντήρια πιάτων, πλυντήρια - στεγνωτήρια, κουζίνες, φούρνους μικροκυμάτων, φουρνάκια και ηλεκτρικές εστίες, ψυγεία και καταψύκτες.

Ζητήστε από τον πωλητή σας έναν πλήρη κατάλογο των προϊόντων Candy.

Σας παρακαλούμε διαβάστε αυτό το φυλλάδιο προσεκτικά, καθώς προσφέρει σημαντικές οδηγίες για ασφαλή εγκατάσταση, χρήση και συντήρηση και χρήσιμες συμβουλές για άριστα αποτελέσματα κατά την χρήση του πλυντηρίου.

Φυλάξτε αυτό το φυλλάδιο, καθώς μπορεί να χρειαστεί να το συμβουλευτείτε μελλοντικά

Κάθε φορά που θα χρειαστεί να επικοινωνήσετε με την Candy ή με τις Υπηρεσίες Τεχνικής Υποστήριξης πρέπει να αναφέρετε το Μοντέλο, τον Αριθμό και τον Αριθμό G εφόσον αναγράφεται στην προαναφερθείσα ετικέτα.

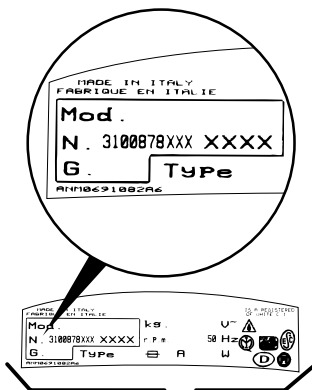
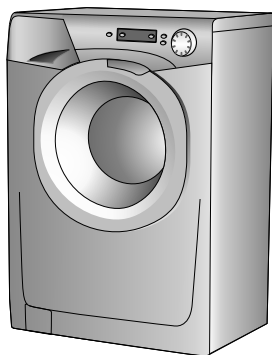

COMPLIMENTI

Con l'acquisto di questo elettrodomestico Candy; Lei ha dimostrato di non accettare compromessi: Lei vuole il meglio.

Candy è lieta di proporLe questa nuova lavatrice frutto di anni di ricerche e di esperienze maturate sul mercato, a contatto diretto con i Consumatori. Lei ha scelto la qualità, la durata e le elevate prestazioni che questa lavatrice Le offre.

Candy Le propone inoltre una vasta gamma di elettrodomestici: lavatrici, lavastoviglie, lavasciuga, cucine, forni a microonde, forni e piani di cottura, frigoriferi e congelatori.

Chieda al Suo Rivenditore il catalogo completo dei prodotti Candy

La preghiamo di leggere attentamente le avvertenze contenute nel presente libretto in quanto forniscono importanti indicazioni riguardanti la sicurezza di installazione, d'uso, di manutenzione e alcuni utili consigli per il migliore utilizzo della lavatrice.

Conservi con cura questo libretto per ogni ulteriore consultazione.

Quando comunica con la Candy o con i suoi centri di assistenza citi sempre il Modello, il n° e il numero G (se c'è). Praticamente tutto ciò che è citato nel riquadro.

GRATULACJE

Kupując sprzęt AGD firmy Candy dowiodłeś, że nie akceptujesz kompromisów i chcesz mieć to co najlepsze.

Firma Candy ma przyjemność przedstawić nową pralkę automatyczną, która jest rezultatem lat poszukiwań i doświadczeń nabytych w bezpośrednim kontakcie z konsumentem. Wybrałeś jakość, trwałość i wysoką sprawność - cechy charakteryzujące pralkę Candy.

Firma Candy oferuje także szeroki asortyment innych urządzeń AGD, takich jak: zmywarki do naczyń, pralko-suszarki, kuchenki, kuchenki mikrofalowe, tradycyjne piecyki i kuchenki, a także lodówki i zamrażarki.

Poproś Twojego sprzedawcę o kompletny katalog produktów firmy Candy.

Przeczytaj uważnie niniejszą instrukcję, gdyż zawiera ona wskazówki dotyczące bezpiecznej instalacji, użytkowania i konserwacji, oraz kilka praktycznych porad pozwalających zoptymalizować sposób użytkowania pralki.

Zachowaj niniejszą instrukcję w celu późniejszej konsultacji.

Kontaktując się z firmą Candy, lub z punktami serwisowymi, zawsze podawaj model i numer, oraz ewentualnie numer G urządzenia (Jeśli taki istnieje). Praktycznie wszystkie informacje są obwiedzione ramką na rysunku obok

ÚVOD

Vážený zákazníku,

Děkujeme Vám, že jste si zakoupil výrobek společnosti Candy.

Před prvním použitím výrobku si pozorně přečtěte přiložený český návod, který firma Candy dodává, a důsledně se jím řiďte. Návod, který jste k výrobku obdržel, vychází z všeobecné výrobní řady a z tohoto důvodu může dojít k situaci, že některé funkce, ovládací prvky a příslušenství nejsou určeny pro Váš výrobek. Děkujeme za pochopení.

Firma Candy oferuje także szeroki asortyment innych urządzeń AGD, takich jak: zmywarki do naczyń, pralko-suszarki, kuchenki, kuchenki mikrofalowe, tradycyjne piecyki i kuchenki, a także lodówki i zamrażarki.

Poproś Twojego sprzedawcę o kompletny katalog produktów firmy Candy.

Przeczytaj uważnie niniejszą instrukcję, gdyż zawiera ona wskazówki dotyczące bezpiecznej instalacji, użytkowania i konserwacji, oraz kilka praktycznych porad pozwalających zoptymalizować sposób użytkowania pralki.

Zachowaj niniejszą instrukcję w celu późniejszej konsultacji.

Kontaktując się z firmą Candy, lub z punktami serwisowymi, zawsze podawaj model i numer, oraz ewentualnie numer G urządzenia (Jeśli taki istnieje). Praktycznie wszystkie informacje są obwiedzione ramką na rysunku obok

FR	EL	CHAPTER ΚΕΦΑΛΑΙΟ CAPITOLO ROZDZIAŁ KAPITOLA	IT	PL	CZ
<u>INDEX</u>	<u>Περιεχόμενα</u>		<u>INDICE</u>	<u>SPIS TREŚCI</u>	<u>OBSAH :</u>
Avant-propos	Εισαγωγή		Prefazione	Wstęp	Úvod
Notes générales à la livraison	Γενικές σημειώσεις κατά την παράδοση	1	Note generali alla consegna	Uwagi ogólne dotyczące dostawy	Všeobecné pokyny při převzetí výrobku
Garantie	Εγγύηση	2	Garanzia	Gwarancja	Záruka
Mesures de sécurité	Μέτρα ασφαλείας	3	Prescrizioni di sicurezza	Środki bezpieczeństwa	Pokyny pro bezpečné používání pračky
Données techniques	Τεχνικά χαρακτηριστικά	4	Dati tecnici	Dane techniczne	Technické údaje
Mise en place, installation	Εγκατάσταση και σύνδεση	5	Messa in opera, installazione	Instalacja pralki	Instalace
Description des commandes	Περιγραφή χειριστηρίων	6	Descrizione comandi	Opis panelu sterującego	Popis ovládacího panelu
Tableau des programmes	Πίνακας προγραμμάτων πλυσίματος	7	Tabella programmi	Tabela programów	Tabulka programů
Sélection	Επιλογή	8	Selezione	Wybór programu	Volba programů
Tiroir à lessive	Συρτάρι απορρυπαντικού	9	Cassetto detersivo	Szufłada na proszek	Zásobník pracích prostředků
Le produit	Το προϊόν	10	Il prodotto	Produkt	Prádlo
Lavage	Πλύσιμο	11	Lavaggio	Pranie	Praní
Nettoyage et entretien	Καθαρισμός και συνήθης συντήρηση	12	Pulizia e manutenzione ordinaria	Czyszczenie i rutynowa konserwacja pralki	Čištění a běžná údržba
Recherche des pannes	Ανίχνευση σφαλμάτων	13	Ricerca guasti	Lokalizacja usterek	Než zavoláte odborný servis

CHAPITRE 1

NOTES GENERALES
A LA LIVRAISON

A la livraison veuillez, contrôler que le matériel suivant accompagne la machine:

- A) LIVRET D'INSTRUCTIONS
- B) ADRESSES DE SERVICE APRES VENTE
- C) CERTIFICAT DE GARANTIE
- D) BOUCHONS
- E) COUDES POUR LE TUBE DE VIDANGE
- F) BAC POUR LES PRODUITS LESSIVIELS LIQUIDES OU POUR LES PRODUITS BLANCHISSANTS LIQUIDES

LES CONSERVER

et contrôler que ce matériel soit en bon état; si tel n'est pas le cas appelez le centre Candy le plus proche.

ΚΕΦΑΛΑΙΟ 1

Γενικές σημειώσεις
κατά την παράδοση

Κατά την παράδοση, βεβαιωθείτε ότι μαζί με το πλυντήριο περιέχονται και τα εξής:

- A) ΕΓΧΕΙΡΙΔΙΟ ΟΔΗΓΙΩΝ ΧΡΗΣΕΩΣ
- B) ΚΑΤΑΣΤΑΣΗ ΔΙΕΥΘΥΝΣΕΩΝ ΔΙΚΤΥΩΝ ΤΕΧΝΙΚΗΣ ΕΞΤΗΡΗΤΗΣΗΣ
- Γ) ΠΙΣΤΟΠΟΙΗΤΙΚΟ ΕΓΓΥΗΣΕΩΣ
- Δ) ΤΑΠΠΕΣ
- E) ΠΛΑΣΤΙΚΟ ΑΓΚΙΣΤΡΟ ΓΙΑ ΤΗ ΣΥΓΚΡΑΤΗΣΗ ΤΟΥ ΣΩΛΗΝΑ ΕΚΡΟΗΣ
- F) ΘΗΚΗ ΥΓΡΟΥ ΑΠΟΡΡΥΠΑΝΤΙΚΟΥ Η ΥΓΡΟΥ ΛΕΥΚΑΝΤΙΚΟΥ

ΦΥΛΑΞΤΕ ΤΑ ΣΕ
ΑΣΦΑΛΕΣ ΣΗΜΕΙΟ

Βεβαιωθείτε ότι το πλυντήριο δεν υπέστη καμία ζημιά κατά την μεταφορά. Σε περίπτωση που διαπιστώσετε ζημιά, επικοινωνήστε με το κατάστημα πώλησης.

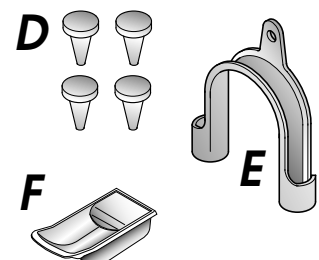
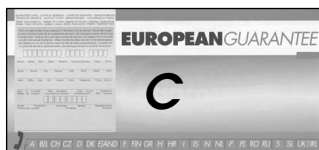
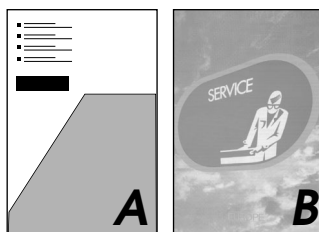
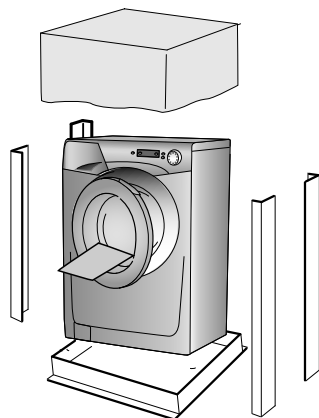

CAPITOLO 1

NOTE GENERALI
ALLA CONSEGNA

Alla consegna controlli che con la macchina ci siano:

- A) MANUALE D'ISTRUZIONE
- B) INDIRIZZI DI ASSISTENZA
- C) CERTIFICATI DI GARANZIA
- D) TAPPI
- E) CURVA PER TUBO SCARICO
- F) BACINELLA DETERGIVO LIQUIDO O CANDEGGIANTE

CONSERVATELI

e controlli che non abbia subito danni durante il trasporto, in caso contrario chiami il centro Candy più vicino.

ROZDZIAŁ 1

UWAGI OGÓLNE
DOTYCZĄCE
DOSTAWY

W momencie dostawy sprawdź, czy poniższe elementy zostały dostarczone wraz z pralką:

- A) INSTRUKCJA UŻYTKOWANIA
- B) KARTA GWARANCYJNA
- C) WYKAZ PUNKTÓW SERWISOWYCH (na karcie gwarancyjnej)
- D) ZATYCZKA
- E) KOLANKO WEŻA WYLEWOWEGO
- F) ZBIORNICZEK NA DETERGENT W PŁYNIE I WYBIELACZ

PRZECHOWUJ JE W
BEZPIECZNYM MIEJSCU

Sprawdź, czy pralka i wyposażenie jest w dobrym stanie i nie uległa uszkodzeniu w czasie transportu. W przypadku zauważenia uszkodzeń skontaktuj się ze sklepem, w którym nabyłeś urządzenie.

KAPITOLA 1

VŠEOBECNÉ
POKYNY PŘI
PŘEVZETÍ
VÝROBKU.

Při dodání a převzetí výrobku zkontrolujte pečlivě, zda bylo dodáno následující standardní příslušenství:

- A) NÁVOD K OBSLUZE
- B) SEZNAM S ADRESAMI ODBORNÝCH SERVISNÍCH STŘEDIŠEK
- C) ZÁRUČNÍ LIST
- D) KRYCÍ ZÁTKA
- E) DRŽÁK ODTOKOVÉ HADICE, TVARU "U"
- F) ZÁSOBNÍK PRACÍHO PROSTŘEDKU NEBO BĚLICÍHO PROSTŘEDKU

Z PRAKTIČKÝCH
DŮVODŮ PŘÍSLUŠENSTVÍ
UCHOVÁVEJTE NA
BEZPEČNÉM MÍSTĚ.

Při převzetí vybalenou pračku pečlivě zkontrolujte, zda nebyla během přepravy jakkoliv poškozena. Pokud ano, reklamujte škody u Vašeho prodejce.

CHAPITRE 2

GARANTIE

L'appareil est accompagné par un certificat de garantie.



ΚΕΦΑΛΑΙΟ 2

Υπηρεσίες Τεχνικής Υποστήριξης

Πριν απευθυνθείτε στις Υπηρεσίες Τεχνικής Υποστήριξης ... Εάν η συσκευή εμφανίσει κάποιο πρόβλημα λειτουργίας βεβαιωθείτε ότι:
 - Η συσκευή είναι σωστά συνδεδεμένη με το δίκτυο παροχής
 - Συμβουλευθείτε το πλάνο με τις βλάβες στην προηγούμενη σελίδα
 Εάν δεν καταφέρετε να εντοπίσετε την αιτία της βλάβης: διακόψτε την λειτουργία της συσκευής και απευθυνθείτε στο Κέντρο Τεχνικής Υποστήριξης

Πιστοποιητικό εργοστασιακής εγγύησης

Η συσκευή συνοδεύεται από ένα πιστοποιητικό επί του οποίου αναγράφονται οι όροι και οι προϋποθέσεις ισχύος της εγγύησης. Η χρονική διάρκεια της εγγύησης είναι 24 μήνες από την ημερομηνία αγοράς της συσκευής, όπως αυτή προκύπτει από το τιμολόγιο αγοράς ή άλλο επίσημο παραστατικό.

Το πιστοποιητικό εγγύησης πρέπει να είναι σωστά συμπληρωμένο και να επιδεικνύεται στο τεχνικό προκειμένου να πιστοποιήσει ότι η επέμβαση γίνεται σε καθεστώς εγγύησης.

ΤΡΟΠΟΣ ΕΠΕΚΤΑΣΗΣ ΤΗΣ ΕΓΓΥΗΣΗΣ έως 5 Χρόνια

Εάν επιθυμείτε να επεκτείνετε την διάρκεια εγγύησης για περισσότερες πληροφορίες καλέστε το 210 6845750 εσωτερικό 2 ΑΠΟΚΑΤΑΣΤΑΣΗ ΒΛΑΒΗΣ η ΚΑΚΗΣ ΛΕΙΤΟΥΡΓΙΑΣ

Τα κέντρα τεχνικής υποστήριξης Gias Service είναι τα μόνα αρμόδια για την αποκατάσταση τυχόν βλάβης ή κακής λειτουργίας.

Καλέστε το 80111505050 (αστική χρέωση για όλη την Ελλάδα) προκειμένου να συνδεθείτε με το πλησιέστερο κέντρο τεχνικής υποστήριξης.

ΑΡΙΘΜΟΣ ΜΗΤΡΩΟΥ ΠΑΡΑΓΩΓΗΣ

Σε κάθε επικοινωνία με το κέντρο τεχνικής υποστήριξης είναι σημαντικό να αναφερθείτε στον αριθμό μητρώου και στα στοιχεία παραγωγής της συσκευής που αναγράφονται τόσο στο πιστοποιητικό εγγύησης όσο και στην επικέτα του προϊόντος. Με αυτό το τρόπο θα βοηθήσετε στην ταχύτερη και πιο αποτελεσματική επέμβαση του τεχνικού.

CAPITOLO 2

Servizio Assistenza Clienti

CERTIFICATO DI GARANZIA CONVENZIONALE: cosa fare?

Il Suo prodotto è garantito, alle condizioni e nei termini riportati sul certificato inserito nel prodotto ed in base alle previsioni del decreto legislativo 24/02, nonché del decreto legislativo 6 settembre 2005, n. 206, per un periodo di 24 mesi decorrenti dalla data di consegna del bene.

Così come riportato nei testi dei Decreti Legislativi citati, il certificato di garanzia dovrà essere da Lei conservato, debitamente compilato, per essere mostrato al Servizio Assistenza Tecnica Autorizzato, in caso di necessità, unitamente ad un documento fiscalmente valido rilasciato dal rivenditore al momento dell'acquisto (bolla di consegna, fattura, scontrino fiscale, altro) sul quale siano indicati il nominativo del rivenditore, la data di consegna, gli estremi identificativi del prodotto ed il prezzo di cessione.

Resta pure inteso che, salvo prova contraria, poiché si presume che i difetti di conformità che si manifestano entro sei mesi dalla consegna del bene esistessero già a tale data, a meno che tale ipotesi sia incompatibile con la natura del bene o con la natura del difetto di conformità, il Servizio di Assistenza Tecnica Autorizzato Gias, verificato il diritto all'intervento, lo effettuerà senza addebitare il diritto fisso di intervento a domicilio, la manodopera ed i ricambi. Per contro, nel successivo periodo di diciotto mesi di vigenza della garanzia, sarà invece onere del consumatore che intenda fruire dei rimedi accordati dalla garanzia stessa provare l'esistenza del difetto di conformità del bene sin dal momento della consegna; nel caso in cui il consumatore non fosse in grado di fornire detta prova, non potranno essere applicate le condizioni di garanzia previste e pertanto il Servizio di Assistenza Tecnica Autorizzato Gias effettuerà l'intervento addebitando al consumatore tutti i costi relativi.

ESTENSIONE DELLA GARANZIA FINO A 5 ANNI: come?

Le ricordiamo inoltre che sullo stesso certificato di garanzia convenzionale Lei troverà le informazioni ed i documenti necessari per prolungare la garanzia dell'apparecchio sino a 5 anni e così, in caso di guasto, non pagare il diritto fisso di intervento a domicilio, la manodopera ed i ricambi.

Per qualsiasi informazione necessitasse, La preghiamo rivolgersi al numero telefonico del Servizio Clienti **199 12 13 14**.

ANOMALIE E MALFUNZIONAMENTI: a chi rivolgersi ?

Per qualsiasi necessità il centro assistenza autorizzato è a Sua completa disposizione per fornirLe i chiarimenti necessari; comunque qualora il Suo prodotto presenti anomalie o mal funzionamenti, prima di rivolgersi al Servizio Assistenza Autorizzato, consigliamo vivamente di effettuare i controlli indicati nel capitolo 13.

UN SOLO NUMERO TELEFONICO PER OTTENERE ASSISTENZA.

Qualora il problema dovesse persistere, componendo il "Numero Utile" sotto indicato, sarà messo in contatto direttamente con il Servizio Assistenza Tecnica Autorizzato che opera nella Sua zona di residenza.

Attenzione:

la chiamata è a pagamento; il costo verrà comunicato, tramite messaggio vocale, dal Servizio clienti dell'operatore telefonico utilizzato. Dettagli sono presenti sul sito internet www.candy.it.

MATRICOLA DEL PRODOTTO. Dove si trova?

E' indispensabile che comunichi al Servizio Assistenza Tecnica Autorizzato la sigla del prodotto ed il numero di matricola (16 caratteri che iniziano con la cifra 3) che troverà sul certificato di garanzia oppure sulla targa matricola posta sul frontale della lavabiancheria (zona obli). In questo modo Lei potrà contribuire ad evitare trasferte inutili del tecnico, risparmiando oltretutto i relativi costi.



ROZDZIAŁ 2

GWARANCJA

Niniejsze urządzenie jest dostarczane z kartą gwarancyjną pozwalającą bezpłatnie korzystać z pomocy technicznej i serwisu w okresie gwarancyjnym.

KAPITOLA 2

ZÁRUKA

Pro poskytnutí kvalitního záručního a pozáručního servisu uschovejte všechny doklady o koupi a případných opravách výrobku. Doporučujeme Vám po dobu záruční doby uchovat původní obaly k výrobku. Než budete kontaktovat servisní středisko, pečlivě prostudujte záruční podmínky v záručním listě. Obracujte se pouze na autorizovaná servisní střediska.

CHAPITRE 3

MESURES DE SECURITE

ATTENTION:
EN CAS
D'INTERVENTION DE
NETTOYAGE ET
D'ENTRETIEN

- Débrancher la prise de courant.
- Fermer le robinet d'alimentation d'eau.
- Toutes les machines Candy sont pourvues de mise à la terre. Vérifier que l'installation électrique soit alimentée par une prise de terre, en cas contraire demander l'intervention du personnel qualifié.

CE Produit compatible avec les Directives Européennes 73/23/EEC and 89/336/EEC, remplacé par 2006/95/EC et 2004/108/EC, et les amendements successifs.

- Ne pas toucher l'appareil pieds nus.
- Autant que possible éviter l'usage de rallonges dans les salles de bains ou les douches.

ATTENTION:
PENDANT LE LAVAGE
L'EAU PEUT ATTEINDRE
90°C.

- Avant d'ouvrir le hublot vérifier que le tambour soit sans eau.

ΚΕΦΑΛΑΙΟ 3

Μέτρα ασφαλείας

ΠΡΟΣΟΧΗ:
ΚΑΤΑ ΤΟΝ ΚΑΘΑΡΙΣΜΟ
ΚΑΙ ΤΗΝ ΣΥΝΤΗΡΗΣΗ

- Αποσυνδέστε την συσκευή από την παροχή ηλεκτρικής ενέργειας.

- Κλείστε τον διακόπτη παροχής του νερού.

- Όλες οι συσκευές Candy διαθέτουν γείωση. Βεβαιωθείτε ότι το δίκτυο παροχής ηλεκτρικής ενέργειας διαθέτει γείωση, αν δεν είστε σίγουροι ζητήστε την βοήθεια επαγγελματία ηλεκτρολόγου qualifiz.

CE Εγκεκριμένη CE συσκευή, συμμορφώνεται με τις Ευρωπαϊκές Οδηγίες 73/23/EEC και 89/336/EEC, που αντικαταστάθηκαν από 2006/95/EC και 2004/108/EC, και επακόλουθες τροποποιήσεις.

- Μην αγγίζετε το πλυντήριο με βρεγμένα ή υγρά χέρια ή πόδια.

- Μην χρησιμοποιείτε το πλυντήριο με γυμνά πόδια.

- Ιδιαίτερη προσοχή χρειάζεται σε περίπτωση που χρησιμοποιείτε μπαλαντέζα στο μπάνιο, αν και καλό θα ήταν να αποφεύγεται η χρήση τέτοιων συσκευών.

ΠΡΟΣΟΧΗ: ΚΑΤΑ ΤΗ
ΔΙΑΡΚΕΙΑ ΤΟΥ
ΠΛΥΣΙΜΑΤΟΣ Η
ΘΕΡΜΟΚΡΑΣΙΑ ΤΟΥ
ΝΕΡΟΥ ΜΠΟΡΕΙ ΝΑ
ΦΤΑΣΕΙ ΣΤΟΥΣ 90°C

- Πριν ανοίξετε την πόρτα του πλυντηρίου βεβαιωθείτε ότι δεν υπάρχει νερό στον κάδο.

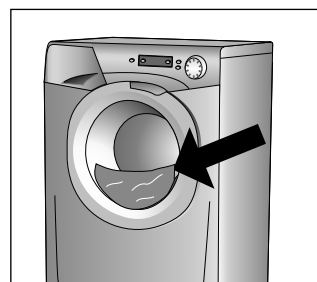
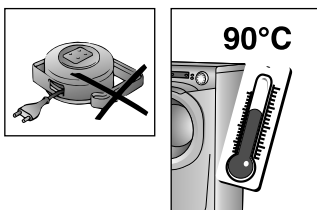
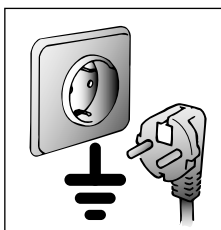
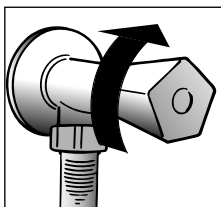
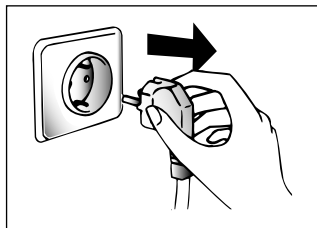

CAPITOLO 3

PRESCRIZIONI DI SICUREZZA

ATTENZIONE:
PER QUALSIASI
INTERVENTO DI PULIZIA
E MANUTENZIONE
DELLA LAVATRICE

- Togli la spina.
- Chiuda il rubinetto dell'acqua.
- La Candy correda tutte le sue macchine di messa a terra. Si assicuri che l'impianto elettrico sia provvisto di messa a terra in caso contrario richiedi l'intervento di personale qualificato.

CE Apparecchio conforme alle Direttive Europee 73/23/CEE e 89/336/CEE, sostituite rispettivamente da 2006/95/CE e 2004/108/CE, e successive modifiche.

- Non tocchi l'apparecchio con mani, piedi bagnati o umidi.

- Non usi l'apparecchio a piedi nudi.

- Non usi, se non con particolare cautela, prolunghe in locali adibiti a bagno o doccia.

ATTENZIONE:
DURANTE IL LAVAGGIO
L'ACQUA PUO' ANDARE
A 90°C.

- Prima di aprire l'oblò si assicuri che non vi sia acqua nel cestello.

ROZDZIAŁ 3

ŚRODKI
BEZPIECZEŃSTWAUWAGA:
PRZED PRZYSTAPIENIEM
DO JAKIEJKOLWIEK
CZYNNOŚCI
CZYSZCZENIA LUB
KONSERWACJI
URZĄDZENIA NALEŻY

- Wyjąć wtyczkę z gniazdka sieciowego.
- Zakreślić kran odpowiadający za dopływ wody.
- Firma Candy wyposaża w uziemienie wszystkie produkowane u siebie urządzenia. Upewnij się, że gniazdko zasilające pralkę posiada prawidłowo podłączony bolec uziemiający. W przeciwnym przypadku wezwij wykwalifikowanego elektryka.

CE Urządzenie jest zgodne z Dyrektywami Europejskimi 73/23/CEE i 89/336/CEE zastąpionymi odpowiednio przez Dyrektywy 2006/95/CE i 2004/108/CE z następnymi modyfikacjami.

- Nie wolno dotykać urządzenia mokrymi lub wilgotnymi rękami lub nogami.

- Nie wolno mieć z nim kontaktu gdy stoimy boso na posadzce.

- Nie wolno używać przedłużaczy do doprowadzenia energii elektrycznej.

OSTRZEŻENIE:
W CZASIE PRANIA
WODA W PRALCE
MOŻE OSIĄGNAĆ
TEMPERATURĘ 90°C

- Przed otwarciem drzwiczek pralki należy sprawdzić, czy w bębnie nie ma wody.

KAPITOLA 3

POKYNY PRO
BEZPEČNÉ
POUŽÍVÁNÍ PRAČKYPOZOR! NIŽE UVEDENÉ
POKYNY PLATÍ PRO
JAKÝKOLIV DRUH
ČISTĚNÍ A ÚDRŽBY

- Vytáhněte vidlici el. šňůry ze zásuvky el. sítě
- Uzavřete kohout přívodu vody
- Všechny el. spotřebiče zn. Candy jsou uemněny. Zajistěte, aby napájecí el.sít' umožňovala ochranu uzemněním. V případě pochybnosti nechte prověřit pracovníkem odborné firmy.

CE Spotřebič odpovídá evropským směrnici 73/23/CEE (Bezpečnostní směrnice – nízké napětí) a 89/336/CEE (Směrnice pro elektromagnetickou kompatibilitu), které byly nahrazené směrnici 2006/95/CE a 2004/108/CE a jejich pozdějšími změnami.

- Nedoťkejte se pračky mokřma či vlhkřma rukama nebo nohama

- Nepouřivejte pračku jste-li bosř.

- Nejvyšři pozornost vřnujte pouřivání rřznřch adaptěrř, rozřvojek a prodlřzovacřch řňřř v mřstnostech jako jsou koupelny nebo v mřstnostech se sprchou. Je-li to mřžnř, vyhřnřte se jejřch pouřivání vřbec.

UPOZORNĚNÍ:
BĚHEM CYKLU PRANÍ
MŮŽE VODA
DOSÁHNOUT TEPLoty
AŽ 90°C

- Před ořevřenřm pračky se ujistřte, ře v bubnu není řždňá voda

FR

● Ne pas utiliser d'adaptateurs ou de prises multiples.

● Cet appareil n'est pas destiné à être utilisé par des personnes (notamment les enfants) incapables, irresponsables ou sans connaissance sur l'utilisation du produit, à moins qu'elles ne soient surveillées, ou instruites sur l'utilisation de l'appareil, par une personne responsable de leur sécurité.

Surveillez les enfants pour être sûr qu'ils ne jouent pas avec l'appareil.

● Pour débrancher la prise, ne pas tirer sur le câble.

● Ne pas laisser la machine exposée aux agents atmosphériques (pluie, soleil, etc...).

● En cas de déménagement ne jamais soulever la machine par les boutons ou par le tiroir des produits lessiviels.

● Pendant le transport ne pas appuyer le hublot sur le chariot.

Important!

Les ouvertures à la base de l'appareil ne doivent en aucun cas être obstruées par des tapis, moquette ou autres objets.

● 2 personnes pour soulever la machine (voir dessin).

● En cas de panne et/ou de mauvais fonctionnement éteindre la machine, fermer le robinet d'alimentation d'eau et ne pas toucher à la machine. Pour toute réparation adressez-vous exclusivement à un centre d'assistance technique Candy en demandant des pièces de rechange certifiées constructeur. Le fait de ne pas respecter les indications susmentionnées peut compromettre la sécurité de l'appareil.

● Si le remplacement du câble d'alimentation s'avère nécessaire, il devra être remplacé par un câble spécial fourni par le service après-vente.

EL

● Μην χρησιμοποιείτε μετασχηματιστές ή πολλαπλές πρίζες.

● Μην αφήνετε τα παιδιά και άτομα με ειδικές ανάγκες να χρησιμοποιούν τη συσκευή χωρίς την επίβλεψη ατόμου υπεύθυνου για την ασφάλειά τους.

● Μην τραβάτε το καλώδιο ή το ίδιο το πλυντήριο για να το αποσυνδέσετε από την πρίζα.

● Μην αφήνετε το πλυντήριο εκτεθειμένο σε ατμοσφαιρικούς παράγοντες (βροχή, ήλιος κλπ.).

● Σε περίπτωση μεταφοράς μην σηκώνετε το πλυντήριο από τα χειριστήρια ή το συρτάρι του απορρυπαντικού.

● Σε περίπτωση μεταφοράς μην τοποθετείτε την πόρτα προς την πλευρά του τρόλλεϊ μεταφοράς.

Προσοχή!

Σε περίπτωση που το πλυντήριο τοποθετείται πάνω σε χαλί, βεβαιωθείτε ότι οι αεραγωγοί στην βάση παραμένουν ανοικτοί.

● Σηκώνετε το πλυντήριο με τη βοήθεια δεύτερου ατόμου (όπως φαίνεται στην εικόνα).

● Σε περίπτωση βλάβης ή κακής λειτουργίας, διακόψτε τη λειτουργία του πλυντηρίου και κλείστε τον διακόπτη παροχής του νερού. Μην προσπαθείτε να διορθώσετε μόνοι σας τη βλάβη, αλλά επικοινωνήστε με την υπηρεσία τεχνικής υποστήριξης **Gias service**, ζητήστε να βάλουν γνήσια ανταλλακτικά **Candy**, εφόσον χρειαστούν. Στην αντίθετη περίπτωση θέτετε σε κίνδυνο την ασφάλεια του πλυντηρίου σας.

● Εάν ο σωλήνας παροχής έχει χαλάσει θα πρέπει να αντικατασταθεί από έναν ειδικό σωλήνα, διαθέσιμο στο Service της **Gias**.

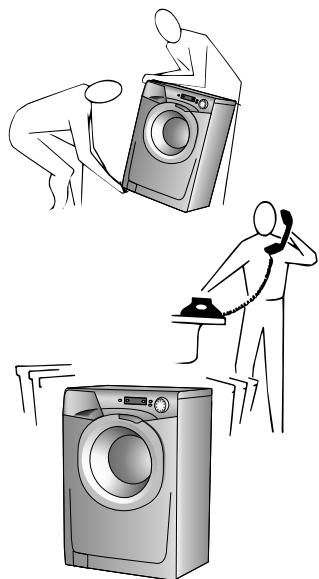
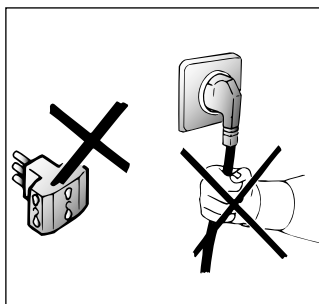
**IT**

● Non usi adattatori o spine multiple

● Questo apparecchio non è destinato ad essere usato da bambini e persone incapaci o inesperte d'uso del prodotto, a meno che non vengano sorvegliate o istruite riguardo all'uso dell'apparecchio da una persona responsabile della loro sicurezza.

Sorvegliare i bambini in modo tale da assicurarsi che non giochino con l'apparecchio.

● Non tiri il cavo di alimentazione, o l'apparecchio stesso, per staccare la spina dalla presa di corrente.

● Non lasci esposto l'apparecchio ad agenti atmosferici (pioggia, sole, ecc...).

● In caso di trasloco non la sollevi mai dalle manopole o dal cassetto del detersivo.

● Durante il trasporto non appoggi mai l'oblò al carrello.

Importante!

Nel caso si installi l'apparecchio su un pavimento ricoperto da tappeti o con moquette, si deve fare attenzione che le aperture di ventilazione alla base dell'apparecchio non vengano ostruite.

● Sollevarla in due persone come illustrato in figura.

● In caso di guasto e/o di cattivo funzionamento dell'apparecchio, lo spenga, chiuda il rubinetto dell'acqua e non manometta l'elettrodomestico. Per l'eventuale riparazione si rivolga solamente a un centro di Assistenza Tecnica Candy e richiedi l'utilizzo di ricambi originali. Il mancato rispetto di quanto sopra può compromettere la sicurezza dell'apparecchio.

● Se il cavo di alimentazione risultasse danneggiato, dovrà essere sostituito da un cavo speciale disponibile presso il servizio di Assistenza Tecnica.

PL

● Nie wolno używać adapterów, ani rozgałęziaczy elektrycznych.

● To urządzenie nie jest przeznaczone do obsługi przez dzieci lub osoby nie posiadające wiedzy do jego użytkowania, chyba że pozostają pod nadzorem lub zostały przeszkolone w zakresie obsługi urządzenia przez osobę odpowiedzialną za ich bezpieczeństwo.

Proszę nadzorować dzieci tak aby nie bawiły się urządzeniem.

● W celu wyjęcia wtyczki z gniazdzka sieciowego nie należy ciągnąc za kabel zasilający ani pociągając samego urządzenia.

● Nie wolno narażać urządzenia na działanie czynników atmosferycznych (deszcz, słońce itp. ...)

● Podczas przenoszenia pralki nie wolno chwycić jej za pokręta ani za pojemnik na środek do prania.

● Podczas transportu nie powinno się opierać drzwiczek pralki o wózek.

Ważne!

W przypadku instalacji urządzenia na podłożu pokrytym dywanem, chodnikiem, itp., należy sprawdzić czy nie są zatkane otwory wentylacyjne znajdujące się w dolnej części pralki.

● Pralka powinna być zawsze podnoszona przez dwie osoby, tak jak to pokazane jest to na rysunku.

● W przypadku awarii czy też nieprawidłowego działania wyjąć pralkę, zakręcić kran doprowadzający wodę i staraj się jej nie dotykać. Skontaktuj się z autoryzowanym punktem serwisowym Candy. Nieprzestrzeganie powyższych zaleceń może negatywnie wpłynąć na bezpieczeństwo użytkownika urządzenia.

● W przypadku gdyby przewód zasilający (główny kabel) został uszkodzony jego wymiana na dobry może być wykonana tylko przez punkt serwisowy.

CZ

● Nepoužívejte adaptéry nebo vícenásobné zásuvky.

● Tento spotřebič není určen pro použití osobami (včetně dětí) s omezenými fyzickými, senzorickými nebo mentálními schopnostmi, nebo bez zkušeností a znalostí spotřebiče, pouze pokud nejsou pod dohledem nebo poučené osobou odpovědnou za jejich bezpečnost.

Zabraňte dětem, aby se hrály se spotřebičem.

● Při odpojování ze sítě neťahajte pouze za síť ovou šňůru, ale vytáhněte zástrčku ze zásuvky

● Nenechávejte přístroj vystaven atmosférickým vlivům (dážď, slunce atd.)

● Při přemístění přístroje jej nezvedejte za ovládací voliče nebo zásuvku na prášek.

● Při převozu neopírejte pračku dvířky o vozík.

Důležité!

Pokud umístíte přístroj na koberec, zkontrolujte, zda nejsou ohroženy ventily ve spodní části pračky.

● Přístroj zvedejte v páru podle obr.

● V případě poruchy nebo nesprávné činnosti vypněte pračku, uzavřete přívod vody a neodborně s přístrojem nemanipulujte. Kontaktujte Servisní centrum Candy a žádejte originální náhradní díly. Nedodržení těchto podmínek by mohlo ohrozit bezpečný provoz spotřebiče.

● Pokud by došlo k poškození přívodní šňůry, musí být nahrazena jinou originální dodávanou servisními centry Candy.

FR

CHAPITRE 4

EL

ΚΕΦΑΛΑΙΟ 4

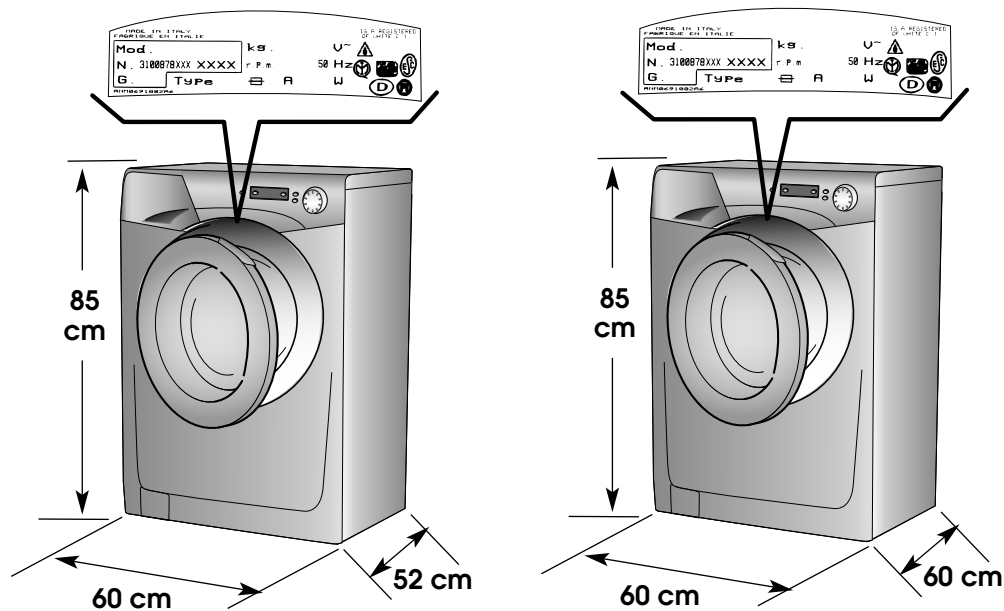

IT

CAPITOLO 4

PL

ROZDZIAŁ 4

CZ

KAPITOLA 4

DONNÉES TECHNIQUES	Τεχνικά στοιχεία		52 cm	52 cm	60 cm
CAPACITE DE LINGE SEC	ΜΕΓΙΣΤΗ ΧΩΡΗΤΙΚΟΤΗΤΑ (ΣΤΕΓΝΑ ΡΟΥΧΑ)	kg	7	8	9
PUISSANCE ABSORBEE	ΑΠΟΡΡΟΦΟΥΜΕΝΗ ΙΣΧΥΣ	W	2150	2150	2400
AMPERAGE	ΙΣΧΥΣ ΑΣΦΑΛΕΙΑΣ ΔΙΚΤΥΟΥ	A	10	10	16
ESSORAGE (Tours/min.)	ΤΑΧΥΤΗΤΑ ΣΤΙΨΙΜΑΤΟΣ (στροφές / λεπτό)	CONSULTER LA PLAQUE TECHNIQUE κοιτάξτε την πινακίδα των χαρακτηριστικών VEDERE TARGHETTA DATI PATRZ TABLICZKA ZNAMIONAWA VIZ ŠÍTEK SE ZÁKLADNÍMI ÚDAJI			
PRESSION DANS L'INSTALLATION HYDRAULIQUE	ΠΙΕΣΗ ΝΕΡΟΥ	MPa	min. 0,05 max. 0,8		
TENSION	ΤΑΣΗ ΡΕΥΜΑΤΟΣ	V	220-240		

DATI TECNICI	DANE TECHNICZNE	TECHNICKÉ ÚDAJE
CAPACITA' DI BIANCHERIA ASCIUTTA	CIĘŻAR PRANIA SUCHEGO	MAX. HMOTNOST SUCHÉHO PRÁDLA
POTENZA ASSORBITA	MAKSYMALNY POBÓR MOCY	MAX. PŘÍKON
AMPERE DEL FUSIBILE DELLA RETE	BEZPEČNÍK OBWODU ZASILANIA	JIŠTĚNÍ
GIRI DI CENTRIFUGA (giri/min.)	OBROTY WIRÓWKI (obr./min)	OTÁČKY PŘI ODSTŘEDĚNÍ (ot./min.)
PRESSIONE NELL'IMPIANTO IDRAULICO	CIŚNIENIE WODY W SIECI	TLAK VODY
TENSIONE	NAPIĘCIE ZASILANIA	NAPÁJECÍ NAPĚTÍ

CHAPITRE 5

MISE EN PLACE
INSTALLATION

Placer la machine près du lieu d'utilisation sans la base d'emballage.

Couper avec précaution le cordon qui maintient le tuyau d'évacuation et le câble d'alimentation

Enlever les 4 vis de fixation indiquées en (A) et enlever les espaces indiqués en (B)

Couvrir les quatre trous en utilisant les capuchons prévus à cet effet dans le sachet où se trouve la notice

ATTENTION:
NE PAS LAISSER À LA PORTÉE DES ENFANTS DES ÉLÉMENTS D'EMBALLAGE QUI PEUVENT CAUSER DES RISQUES.

ΚΕΦΑΛΑΙΟ 5

Εγκατάσταση και
συνδεση

Μεταφέρετε το πλυντήριο κοντα στην μόνιμη θέση του χωρίς το πλαίσιο μεταφοράς.

Κόψτε προσεκτικά την ταινία ασφαλείας που κρατάει το καλώδιο και τον σωλήνα αποχέτευσης.

Απομακρύνετε τις 4 βίδες (A) και αφαιρέστε τους αποστατήρες (B).

Καλύψτε τις 4 τρύπες χρησιμοποιώντας τις τάπες που θα βρείτε στο σακουλάκι με το βιβλίο οδηγιών.

ΠΡΟΣΟΧΗ!
ΜΗΝ ΑΦΗΝΕΤΕ ΤΑ ΥΛΙΚΑ ΣΥΣΚΕΥΑΣΙΑΣ ΣΕ ΣΗΜΕΙΟ ΜΕ ΕΥΚΟΛΗ ΠΡΟΣΒΑΣΗ ΑΠΟ ΤΑ ΠΑΙΔΙΑ ΓΙΑΤΙ ΕΓΚΥΜΟΝΟΥΝ ΚΙΝΔΥΝΟ.

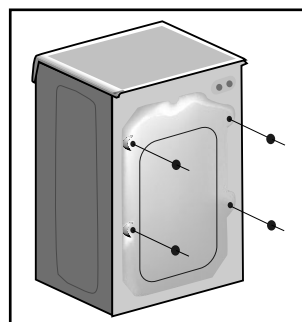
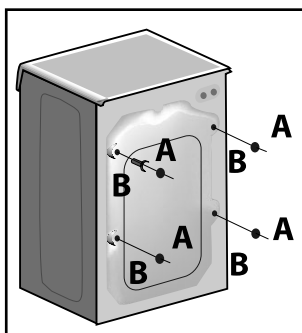
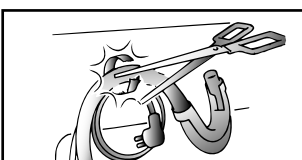
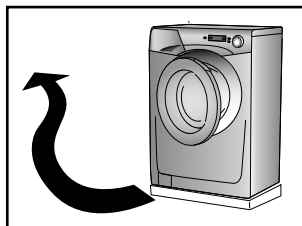

CAPITOLO 5

MESSA IN OPERA
INSTALLAZIONE

Porti la macchina vicino al luogo di utilizzo senza il basamento dell'imballo.

Tagliare le fascette fermatubo, prestando attenzione di non danneggiare il tubo e il cavo elettrico

Svitare le 4 viti (A) sul lato posteriore e rimuovere i 4 distanziali (B).

Richiudere i 4 fori utilizzando i tappi contenuti nella busta istruzione.

ATTENZIONE:
NON LASCI ALLA PORTATA DI BAMBINI GLI ELEMENTI DELL'IMBALLAGGIO IN QUANTO POTENZIALI FONTI DI PERICOLO.

ROZDZIAŁ 5

INSTALACJA
PRALKI

Ustawić pralkę w miejscu przeznaczenia bez opakowania.

Przeciąć taśmy mocujące węże do wody, uważając by nie uszkodzić ich ani przewodu elektrycznego.

Odkręcić 4 śruby (A) z tyłu pralki i wyciągnąć 4 rozporki (B)

Zastąpić 4 otwory zaślepkami dotychczasowymi do worka z instrukcją.

UWAGA:
NIE NALEŻY POZOSTAWIAĆ ELEMENTÓW OPAKOWANIA DO ZABAWY DZIECIOM, GDYŻ ELEMENTY TE MOGĄ STANOWIĆ POTENCJALNE ŹRÓDŁO NIEBEZPIECZEŃSTWA.

KAPITOLA 5

UVEDENÍ DO
PROVOZU
INSTALACE

Odstaňte ochrannou podložku z pěnového polystyrénu (součást obalu) a pračku umístěte nedaleko místa trvalého používání.

Odstřihněte pásku, která drží hadici a dejte pozor abyste nepoškodili hadici a elektrický kabel.

Odsroubujte 4 šrouby (A) na zadní straně a odstraňte 4 distanční vložky.

Uzavřete 4 otvory použitím 4 krytek které jsou uloženy v sáčku s návodem k použití.

POZOR:
ODSTRÁŇTE ZBYTKY OBALU Z DOŠAHU DĚTÍ, MOHLY BY BYT ZDROJEM NEBEZPEČÍ.

(FR)

Appliquer la feuille supplémentaire sur le fond comme dans la figure.

Raccorder le tuyau d'arrivée d'eau au robinet.

L'appareil doit être relié à l'arrivée d'eau exclusivement avec les tuyaux fournis. Ne pas réutiliser les anciens tuyaux.

**ATTENTION:
NE PAS OUVRIR LE
ROBINET**

Approcher la machine contre le mur en faisant attention à ce que le tuyau n'ait ni coudes ni étranglements.

Raccorder le tuyau de vidange au rebord de la baignoire ou, mieux encore, à un dispositif fixe d'évacuation, hauteur mini. 50 cm, et de diamètre supérieur au tuyau de la machine à laver. En cas de besoin, utiliser le coude rigide livré avec la machine.

(EL)

Τοποθετείστε το φύλλο από "κυμματώδες υλικό" στον πυθμένα, όπως φαίνεται στην εικόνα.

Συνδέστε το σωλήνα του νερού με τη βρύση.

Η συσκευή πρέπει να συνδεθεί στο δίκτυο ύδρευσης χρησιμοποιώντας το νέο set σωληνών παροχής. Το παλιό set σωληνών παροχής δεν θα πρέπει να χρησιμοποιηθεί.

**ΠΡΟΣΟΧΗ:
ΜΗΝ ΑΝΟΙΞΕΤΕ ΤΗ
ΒΡΥΣΗ ΤΩΡΑ**

Τοποθετήστε το πλυντήριο κοντά στον τοίχο. Κρεμάστε τον σωλήνα εκροής του πλυντηρίου στην άκρη της μπανιέρας, προσέχοντας ιδιαίτερα να μην υπάρχουν τσακίσματα καθ' όλο το μήκος του σωλήνα.

Είναι προτιμότερο να ενώσετε τον σωλήνα εκροής του πλυντηρίου με τον σωλήνα της αποχέτευσης, διαμέτρου μεγαλύτερης από τη διάμετρο του σωλήνα εκροής του πλυντηρίου και σε ύψος 50 εκατοστών τουλάχιστον από το έδαφος. Εάν είναι αναγκαίο, χρησιμοποιήστε το ειδικό πλαστικό άγκιστρο που συνοδεύει τη συσκευή.

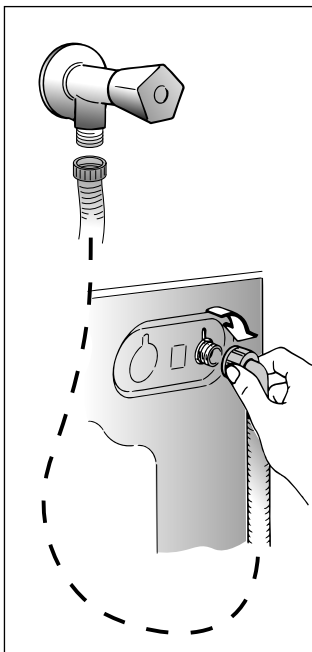
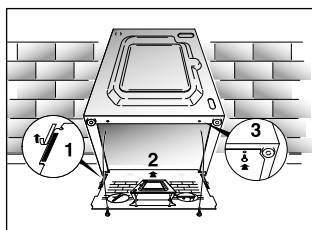

(IT)

Applichi il foglio di polionda sul fondo come mostrato in figura.

Allacci il tubo dell'acqua al rubinetto.

L'apparecchio deve essere connesso alla rete idrica solo con i nuovi tubi di carico forniti in dotazione. I vecchi tubi di carico non devono essere riutilizzati.

**ATTENZIONE:
NON APRA IL RUBINETTO**

Accosti la lavatrice al muro facendo attenzione che non vi siano curve o strozzature, allacci il tubo di scarico al bordo della vasca.

o meglio a uno scarico fisso; altezza minima 50 cm, di diametro superiore al tubo della lavatrice. In caso di necessità utilizzare la curva rigida in dotazione.

(PL)

Umieścić wyciszający materiał tak jak pokazano na rysunku.

Podłączyć do kranu wąż doprowadzający wodę.

Urządzenie musi być podłączone do sieci wodociągowej za pomocą nowego zestawu węży gumowych. Nie należy używać starego zestawu.

**UWAGA:
NIE ODKRECAĆ
JESZCZE KRANU**

Przysunąć urządzenie do ściany. Zawiesić wąż odpływowy na krawędzi wanny, uważając aby nie miał on załamań i aby był drożny na całej swej długości. Wskazany jest dołączenie węży odprowadzającego wodę do stałego odpływu o średnicy większej niż wąż odprowadzający wodę z pralki i znajdującego się na wysokości co najmniej 50 cm. W miarę potrzeby należy użyć usztywniającego kolanka, dostarczonego w komplecie wraz z pralką.

(CZ)

Upevněte ke dnu pračky přiložený protihlukový štít z vnitřního materiálu podle obrázku.

Hadici přívodu vody připevněte k vodovodnímu kohoutu koncem s pojistným ventilem (Water stop system).

Spotřebič musí být připojen k přívodu vody novou hadicí, která je součástí výbavy spotřebiče. Staré hadice nesmějí být znovu používány.

**DŮLEŽITÉ:
V TĚTO FÁZI NEPOUŠTĚJTE
VODU.**

Opřete konec odtokové hadice o vanu a dbejte na to, aby na hadici nevznikly zlomy nebo ohnutí. Odtoková hadice má být umístěna ve výšce min. 50 cm.

Je lepší použijete-li pevného odpadu o větším průměru, než je průměr odtokové hadice, tím umožníte průchod vzduchu. Pokud je potřeba, použijte pevný U-držák k upevnění hadice.

Případně prodloužení odtokové hadice může zavinit poruchy v chodu odtokového čerpadla a filtru, zejména v případě, je-li delší než 1 m.

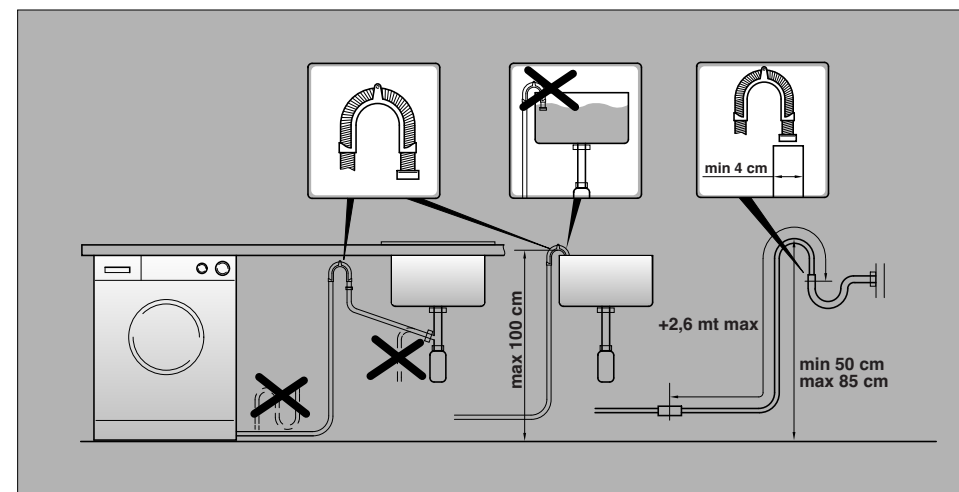
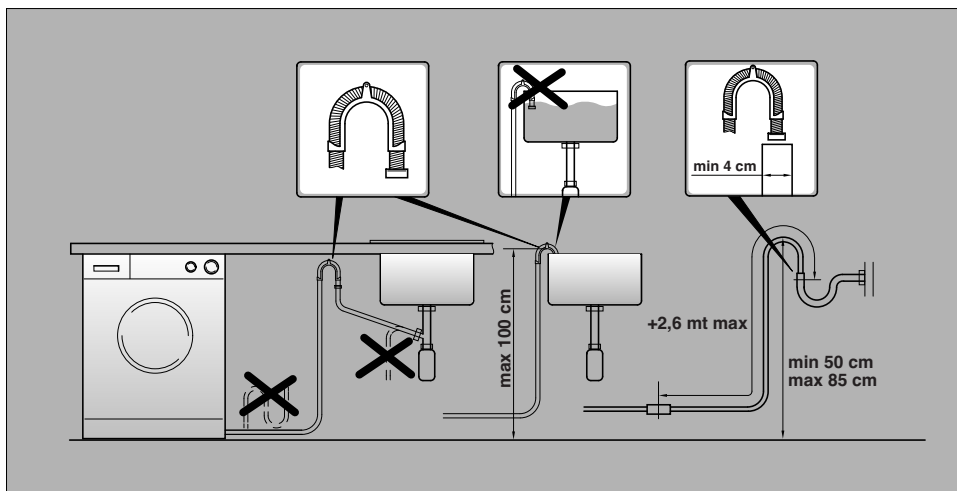

FR

Mettre la machine à niveau en réglant les 4 pieds:

- a)** Tourner dans le sens des aiguilles d'une montre l'écrou de façon à déverrouiller la vis du pied.
- b)** Tourner le pied et le faire monter ou descendre jusqu'à obtenir une parfaite adhérence au sol.
- c)** Enfin bloquer le pied en revissant l'écrou dans le sens inverse des aiguilles d'une montre et le faire adhérer au fond de la machine.

Vérifier que la manette soit sur la position "OFF" et que le hublot soit fermé.

Brancher la prise.

ATTENTION:

Au cas où il serait nécessaire de remplacer le câble d'alimentation, assurez vous de respecter les codes-couleur suivants dans le branchement de chacun des fils:

BLEU - NEUTRE (N)
MARRON - PHASE (L)
VERT-JAUNE - TERRE (⊕)

Une fois l'appareil installé, la prise électrique doit rester accessible.

EL

Ρυθμίστε και τα 4 ποδαράκια για να ευθυγραμμίσετε την συσκευή με το δάπεδο:

- α)** Για να απελευθερώσετε το ποδαράκι πρέπει να περιστρέψετε το παξιμάδι δεξιόστροφα.
- β)** Περιστρέψτε το ποδαράκι ανάλογα ,μέχρι να ευθυγραμμίσετε τη συσκευή στο δάπεδο.
- γ)** Στερεώστε το ποδαράκι στην θέση του περιστρέφοντας το παξιμάδι αριστερόστροφα έως ότου έλθει σε επαφή με την βάση της συσκευής.

Βεβαιωθείτε ότι ο επιλογέας προγραμμάτων είναι στη θέση OFF και η πόρτα του πλυντηρίου είναι κλειστή.

Βάλτε την πρίζα.

ΠΡΟΣΟΧΗ:

Σε περίπτωση που κριθεί απαραίτητο να αντικαταστήσετε το καλώδιο τροφοδοσίας, συνδέστε τα καλώδια σύμφωνα με την ακόλουθη χρωματική κωδικοποίηση:

ΜΠΛΕ - ΟΥΔΤΕΡΟ (N)
ΚΑΦΕ - ΦΑΣΗ (L)
ΚΙΤΡΙΝΟ-ΠΡΑΣΙΝΟ - ΓΕΙΩΣΗ (⊕)

Μετά την εγκατάσταση, βεβαιωθείτε ότι η συσκευή είναι σε τέτοια θέση ώστε να υπάρχει πρόσβαση στην πρίζα.

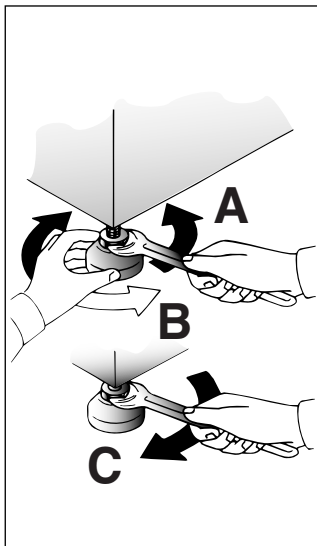

IT

Livelli la macchina con i 4 piedini:

- a)** Girare in senso orario il dado per sbloccare la vite del piedino.
- b)** Ruotare il piedino e farlo scendere o salire fino ad ottenere la perfetta aderenza al suolo.
- c)** Bloccare infine il piedino riavvitando il dado in senso antiorario, fino a farlo aderire al fondo della lavatrice.

Si assicuri che la manopola sia in posizione "OFF" e l'oblò sia chiuso.

Inserisca la spina.

ATTENZIONE:

nel caso si renda necessario sostituire il cavo di alimentazione, assicurarsi di rispettare il seguente codice-colore durante il collegamento dei singoli fili:

BLU - NEUTRO (N)
MARRONE - FASE (L)
GIALLO-VERDE - TERRA (⊕)

L'apparecchio deve essere posto in modo che la spina sia accessibile ad installazione avvenuta.

PL

Wypoziomuj urządzenie za pomocą 4 nóżek:

- a)** Przekręcić w kierunku zgodnym z kierunkiem wskazówek zegara nakrętkę blokującą nóżkę pralki.
- b)** Przekręcić nóżkę podnosząc ją lub opuszczając, tak aby uzyskać doskonałe przyleganie do podłoża.
- c)** Zablokować nóżkę przykręcając nakrętkę w kierunku przeciwnym do ruchu wskazówek zegara, aż będzie przylegata do dna pralki.

Sprawdzić czy pokrętło programów jest na pozycji OFF i czy drzwiczki są zamknięte.

Włożyć wtyczkę kabla zasilającego do gniazda sieciowego.

UWAGA:

W razie konieczności wymiany kabla zasilania należy zachować następujący układ kolorów przy podłączaniu poszczególnych przewodów:

GRANATOWY - ZERO (N)
BRAZOWY - FAZA (L)
ŻÓŁTO-ZIEŁONY - UZIEMIENIE (⊕)

Po zainstalowaniu, urządzenie należy ustawić w pozycji zapewniającej swobodny dostęp do kontaktu (wtyczki).

CZ

Umístěte pračku do roviny pomocí 4 nastavitelných nožiček:

- a)** Otáčejte maticí šroubu po směru hod. ručiček a pak můžete přizpůsobit výšku nožičky.
- b)** Otáčením snižujte nebo zdvihejte nožičku, dokud perfektně nepřilne k podlaze.
- c)** Upevněte polohu nožičky otočením matice šroubu proti směru hod. ručiček.

Zkontrolujte, že volič programů je v poloze OFF a dvířka pračky jsou zavřená.

Zapojte zástrčku do sítě.

UPOZORNĚNÍ:

V případě potřeby výměny přírodního kabelu připojujte vodiče v souladu s následujícími barvami/kódy:

MODRÝ - NEUTRÁLNÍ (N)
HNĚDÝ - ŽIVÝ (L)
ŽLUTO-ZELENÝ - UZEMNĚNÍ (⊕)

Po instalaci spotřebiče se ujistěte, že spotřebič je umístěn tak, aby byla snadno přístupná zásuvka.

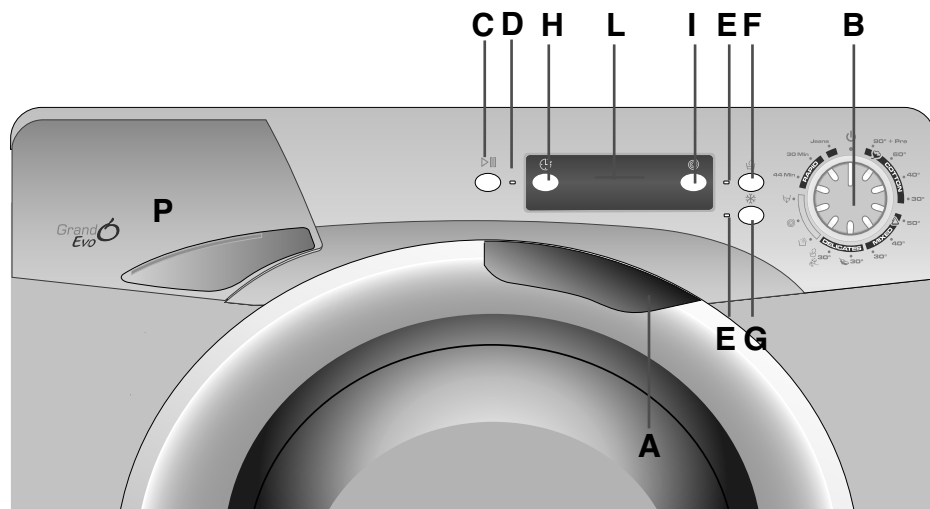
COMMANDES

Poignée d'ouverture du hublot
 Manette des programmes de lavage avec OFF
 Touche marche/pause
 Témoin de programme en cours
 Les voyants des touches
 Touche "Aquaplus"
 Touche Lavage à Froide
 Touche Départ Différé
 Touche "Essorage"
 Ecran Digital
 Bacs à produits

Στοιχεία λειτουργίας

Λαβή της πόρτας
 Επιλογήας προγραμμάτων με θέση OFF.
 Πλήκτρο έναρξης/παύσης λειτουργίας
 Λυχνία εκκίνησης προγράμματος
 Ενδεικτικές λυχνίες πλήκτρων
 Πλήκτρο Aquaplus
 Πλήκτρο πλυσίματος με κρύο νερό
 Πλήκτρο μετάθεσης έναρξης λειτουργίας
 Πλήκτρο επιλογής στυψίματος
 Ψηφιακή Οθόνη
 Συρτάρι απορρυπαντικού

A
 B
 C
 D
 E
 F
 G
 H
 I
 L
 P

COMANDI

Maniglia apertura oblò
 Manopola programmi di lavaggio con OFF
 Tasto Avvio/pausa
 Spia inizio programma
 Spie tasti
 Tasto Aquaplus
 Tasto Lavaggio Freddo
 Tasto Partenza Differita
 Tasto Selezione Centrifuga
 Display Digit
 Cassetto detersivo

OPIS ELEMENTÓW PANELU STEROWANIA

Otwarte drzwiczki
 Pokrętło programów z OFF
 Przycisk start
 Kontrolka rozpoczęcia programu
 Lampka kontrolna przycisków
 Przycisk Aquaplus
 Przycisk Prania "Na Zimno"
 Przycisk "Opóźniony start"
 Przycisk wybór wirowania
 Wyświetlacz "digit"
 Szufłada na proszek

OVLÁDACÍ PRVKY

Držadlo otevření dvířek
 Volič programů s OFF
 Tlačítko "Start"
 Kontrolka „začátek programu"
 Kontrolky Tlačítek
 Tlačítko Aquaplus
 Tlačítko studené Praní
 Tlačítko Odloženého Startu
 Tlačítko Volba Odstředění
 Displej Digit
 Zásobník pracích prostředků

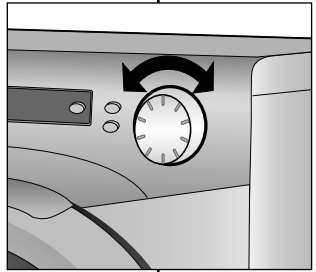
FR DESCRIPTION DES COMMANDES	EL Περιγραφή στοιχείων λειτουργίας		IT DESCRIZIONE COMANDI	PL OPIS ELEMENTÓW PANELU STEROWANIA	CZ POPIŠ OVLÁDACÍCH PRVKŮ
<p>POIGNEE D'OUVERTURE DU HUBLOT</p> <p>Pour ouvrir le hublot actionner le poignée en faisant lever comme indiqué dans la figure. Un dispositif de sécurité spécial vous empêche d'ouvrir la porte immédiatement après la fin du cycle. 2 minutes après la fin du lavage le témoin s'éteint signifiant que la porte peut être ouverte.</p>	<p>Λαβή της πόρτας</p> <p>Για να ανοίξετε την πόρτα περιστρέψτε την χειρολαβή σύμφωνα με την απεικόνιση.</p> <p>Ένας ειδικός μηχανισμός ασφαλείας αποτρέπει το άνοιγμα της πόρτας αμέσως μετά το τέλος του προγράμματος πλύσιματος. Δύο λεπτά μετά την ολοκλήρωση του κύκλου πλύσης η λυχνία σβήνει για να δείξει ότι η πόρτα μπορεί πλέον να ανοιχθεί.</p>	<p>A</p> 	<p>MANIGLIA APERTURA OBLÒ</p> <p>Per aprire l'oblò agire sulla maniglia facendo leva come indicato in figura. Uno speciale dispositivo di sicurezza impedisce che l'oblò possa venire aperto immediatamente dopo la fine di un ciclo di lavaggio. Dopo 2 minuti dalla fine del lavaggio la spia si spegne per indicare che ora è possibile aprire l'oblò.</p>	<p>OTWARTE DRZWI CZKI</p> <p>Aby otworzyć drzwiczki należy odciągnąć rączkę tak jak pokazano na rysunku.</p> <p>Specjalny czujnik bezpieczeństwa zapobiega natychmiastowemu otwarciu drzwiczek po zakończeniu cyklu prania. Po 2 minutach od zakończenia cyklu kontrolka gaśnie i w tedy można otworzyć drzwiczki</p>	<p>DRŽADLO OTEVŘENÍ DVÍŘEK</p> <p>K otevření dvířek zatlačte na rukojeť podle zobrazení na obrázku.</p> <p>Speciální bezpečnostní zařízení zabráňuje, aby se dvířka mohla otevřít okamžitě po končení pracovního cyklu. Po uplynutí dvou minut od ukončení praní kontrolka zhasne a pračku můžete otevřít.</p>
<p>MANETTE DES PROGRAMMES DE LAVAGE AVEC OFF</p> <p>LORSQUE LE SELECTEUR EST POSITIONNE SUR UN PROGRAMME, L'ECRAN MONTRE LES DETAILS DU CYCLE CHOI SI. EN FIN DE CYCLE OU LORSQUE LA MACHINE EST RESTEE INACTIVE, LA LUMINOSITE DE L'ECRAN DIMINUE PROGRESSIVEMENT DANS UN SOUCI D'ECONOMIES D'ENERGIE. N.B. AFIN D'ETEINDRE COMPLETEMENT LA MACHINE, PLACER LE SELECTEUR SUR "OFF"</p> <p>Appuyez sur la touche "MARCHÉ/PAUSE" pour commencer le cycle.</p> <p>Le cycle de lavage se réalisera avec la manette des programmes arrêtée sur le programme sélectionné jusqu'à la fin de celui-ci.</p> <p>A la fin du lavage, mettez la machine à l'arrêt en tournant la manette programmes sur la position "OFF"</p> <p>NOTE: LORS DE LA MISE EN MARCHÉ DU CYCLE DE LAVAGE SUIVANT, LE SELECTEUR DE PROGRAMME DOIT ETRE REMIS EN POSITION OFF AVANT DE SELECTIONNER ET DE LANCER LE PROGRAMME SUIVANT.</p>	<p>Επιλογέας προγραμμάτων με θέση OFF.</p> <p>ΜΟΛΙΣ ΠΕΡΙΣΤΡΑΦΕΙ Ο ΕΠΙΛΟΓΕΑΣ ΠΡΟΓΡΑΜΜΑΤΩΝ, Η ΘΘΟΝΗ ΑΝΑΒΕΙ ΓΙΑ ΝΑ ΕΜΦΑΝΙΣΕΙ ΤΙΣ ΡΥΘΜΙΣΕΙΣ ΤΟΥ ΕΠΙΛΕΓΜΕΝΟΥ ΠΡΟΓΡΑΜΜΑΤΟΣ. ΓΙΑ ΕΞΟΙΚΟΝΟΜΗΣΗ ΕΝΕΡΓΕΙΑΣ, ΣΤΟ ΤΕΛΟΣ ΤΟΥ ΚΥΚΛΟΥ ΠΛΥΣΗΣ Ή ΣΕ ΠΕΡΙΟΔΟ ΑΔΡΑΝΕΙΑΣ, ΤΟ ΕΠΙΠΕΔΟ ΦΩΤΕΙΝΟΤΗΤΑΣ ΤΗΣ ΘΘΟΝΗΣ ΘΑ ΜΕΙΩΘΕΙ. ΓΙΑ ΝΑ ΑΠΕΝΕΡΓΟΠΟΙΗΣΕΤΕ ΤΗ ΣΥΣΚΕΥΗ, ΑΠΛΑ ΓΥΡΙΣΤΕ ΤΟΝ ΕΠΙΛΟΓΕΑ ΣΤΗ ΘΕΣΗ "OFF".</p> <p>Πιέστε το πλήκτρο έναρξης/λήξης της λειτουργίας ("Start/Pause") για ενεργοποιήσετε το επιλεγμένο πρόγραμμα.</p> <p>Το πρόγραμμα συνεχίζει, ενώ ο επιλογέας των προγραμμάτων (χρονοδιακόπτης) παραμένει ακίνητος στο αρχικά επιλεγμένο σημείο, μέχρι το τέλος του προγράμματος. Όταν ολοκληρωθεί η πλύση, περιστρέψτε τον επιλογέα στην θέση OFF για να διακόψετε τη λειτουργία της συσκευής</p> <p>ΣΗΜΕΙΩΣΗ: ΠΕΡΙΣΤΡΕΨΤΕ ΤΟΝ ΕΠΙΛΟΓΕΑ ΠΡΟΓΡΑΜΜΑΤΟΣ ΣΤΗΝ ΘΕΣΗ OFF ΜΕΤΑ ΤΟ ΠΕΡΑΣ ΤΟΥ ΚΥΚΛΟΥ ΚΑΙ ΠΡΙΝ ΕΠΙΛΕΞΕΤΕ ΝΕΟ ΚΥΚΛΟ ΠΛΥΣΗΣ.</p>	<p>B</p> 	<p>MANOPOLA PROGRAMMI CON OFF</p> <p>RUOTANDO LA MANOPOLA IL DISPLAY SI ILLUMINA VISUALIZZANDO I PARAMETRI DEL PROGRAMMA SCELTO. A FINE CICLO O DOPO UN PERIODO DI INATTIVITÀ, LA LUMINOSITÀ DEL DISPLAY DIMINUISCE PER UN RISPARMIO ENERGETICO. N.B. PER SPEGNERE LA MACCHINA RUOTARE LA MANOPOLA PROGRAMMI SULLA POSIZIONE "OFF".</p> <p>Premere il tasto "Avvio/Pausa" per iniziare il ciclo di lavaggio</p> <p>Il ciclo di lavaggio avverrà con la manopola programmi ferma sul programma selezionato sino alla fine del lavaggio.</p> <p>A fine ciclo spegnere la lavabiancheria portando la manopola programmi in posizione "OFF".</p> <p>NOTA: LA MANOPOLA PROGRAMMI DEVE ESSERE SEMPRE PORTATA IN POSIZIONE DI OFF ALLA FINE DI UN LAVAGGIO E PRIMA DI SELEZIONARNE UNO NUOVO.</p>	<p>POKRETLÓ PROGRAMÓW Z OFF</p> <p>PRZY OBRACANIU POKRETLA WYŚWIETLACZ ZAPALA SIĘ I POKAZUJE PARAMETRY WYBRANEGO PROGRAMU. PO ZAKOŃCZENIU CYKLU ORAZ PEWNYM OKRESIE BRAKU AKTYWNOŚCI JASNOŚĆ WYŚWIETLACZA ZOSTAJE ZMNIEJSZONA ZE WZGLĘDNĄ NA OSZCZĘDNOŚĆ ENERGII. UWAGA: ABY WYŁĄCZYĆ PRAŁKĘ NALEŻY OBRÓCIĆ POKRETLÓ WYBORU PROGRAMÓW NA POZYCJĘ "OFF".</p> <p>Wcisnąć przycisk „START/PAUZA” aby uruchomić cykl prania.</p> <p>Cykl prania będzie się odbywał z pokrętką programatora ustawionym na wybranym programie aż do końca prania.</p> <p>Po zakończeniu cyklu prania wyjąć pokrętkę programatora na pozycji "OFF".</p> <p>UWAGA: POKRETLÓ PROGRAMATORA MUSI BYĆ USTAWIONE NA POZYCJĘ OFF ZAWSZE PO ZAKOŃCZENIU PRANIA I PRZED WYBÓREM NOWEGO PROGRAMU.</p>	<p>VOLIČ PROGRAMŮ S OFF</p> <p>OTOČENÍM OVLADAČE PROGRAMŮ SE DISPLAY ROZSVÍTÍ A ZOBRAZÍ SE PARAMETRY ZVOLENÉHO PROGRAMU. NA KONCI CYKLU NEBO PO NEČINNOSTI Z DŮVODU ENERGETICKÉ ÚSPORY POKLESNE INTENZITA SVĚTIVOSTI DISPLAYJE. UPOZORNĚNÍ: PRAČKU VYPNETE OTOČENÍM OVLADAČE PROGRAMŮ DO POLOHY „OFF“.</p> <p>Stiskněte tlačítko "Start/Pausa" a spusťte cyklus praní.</p> <p>Prací cyklus probíhá s voličem programů nastaveným na určitém programu, a to až do konce praní.</p> <p>Po ukončení cyklu vypněte pračku nastavením voliče programu do polohy "OFF".</p> <p>POZNÁMKA: VOLIČ PROGRAMŮ MUSÍ BÝT PO UKONČENÍ PRANÍ VŽDY PŘESTAVEN DO POLOHY OFF, TEPRVE PAK MŮŽETE ZVOLIT NOVÝ PROGRAM.</p>

(FR)

TOUCHE MARCHE/PAUSE

Appuyez sur la touche pour commencer le cycle.

ATTENTION: LORSQUE LA TOUCHE START A ETE ENCLENCHEE L'APPAREIL NE COMMENCERA LE CYCLE QU'APRES QUELQUES SECONDES.

CHANGER LA PROGRAMMATION APRES LE DEMARRAGE DE LA MACHINE (PAUSE)

Maintenez la pression sur le bouton "START/PAUSE" durant 2 secondes, les témoins des boutons d'options clignoteront et l'indicateur du temps restant indiquera que la machine est en pause. Modifiez et pressez le bouton "START/PAUSE" pour relancer le programme.

Le voyant lumineux "Témoin de verrouillage de porte" reste allumé pendant environ 2 minutes. Il est possible d'ouvrir la porte une fois le voyant lumineux éteint. Pour relancer le programme, appuyez une nouvelle fois sur le bouton "MARCHE".

ANNULATION D'UN PROGRAMME SELECTIONNÉ

Afin d'annuler un programme, positionnez le sélecteur sur OFF. Sélectionnez un programme différent. Repositionnez le sélecteur sur OFF.

TEMOIN DE PROGRAMME EN COURS

Ce témoin s'allume dès que la touche START est pressée.

(EL)

ΠΛΗΚΤΡΟ ΕΚΚΙΝΗΣΗΣ (START)

Πατήστε το πλήκτρο αυτό για να ξεκινήσει ο επιλεγόμενος κύκλος.

Σημείωση: αφού πατήσετε το κουμπί εκκίνησης (START), η συσκευή μπορεί να χρειαστεί μερικά δευτερόλεπτα για να ξεκινήσει.

Αλλάζοντας τις επιλογές αφού έχει ενεργοποιηθεί το πρόγραμμα (PAUSE)

Πατήστε και κρατήστε πατημένο το "START/PAUSE" πλήκτρο για περίπου 2 δευτερόλεπτα – οι λυχνίες που αναβοσβήνουν στα πλήκτρα επιλογών και η ένδειξη εναπομείναντος χρόνου δείχνουν ότι η συσκευή έχει σταματήσει – ρυθμίστε όπως θέλετε και πατήστε το πλήκτρο "START/PAUSE" ξανά για να σταματήσουν να αναβοσβήνουν οι λυχνίες.

Για να ξεκινήσετε εκ νέου το πρόγραμμα, πατήστε το πλήκτρο έναρξης (START) ξανά.

Εάν επιθυμείτε να προσθέσετε ή να αφαιρέσετε ρούχα κατά τη διάρκεια της πλύσης, περιμένετε για 2 λεπτά έως ότου ξεκλειδωθεί η πόρτα. Όταν τελειώσετε, κλείστε την πόρτα και πατήστε το κουμπί εκκίνησης (START). Η συσκευή θα συνεχίσει να λειτουργεί ξανά από εκεί που σταμάτησε.

ΑΚΥΡΩΣΗ ΤΟΥ ΠΡΟΓΡΑΜΜΑΤΟΣ

Για να ακυρώσετε το πρόγραμμα, τοποθετήστε τον επιλογέα στην θέση OFF. Επιλέξτε ένα διαφορετικό πρόγραμμα. Επανατοποθετήστε τον επιλογέα προγραμμάτων στην θέση OFF.

ΛΥΧΝΙΑ ΕΚΚΙΝΗΣΗΣ ΠΡΟΓΡΑΜΜΑΤΟΣ

Αυτή η λυχνία ανάβει μόλις πατηθεί το πλήκτρο START.

C



(IT)

TASTO AVVIO/PAUSA

Premere per avviare il ciclo impostato con la manopola programmi.

NOTA: DOPO AVERE AVVIATO LA LAVABIANCHERIA CON IL TASTO START SI DOVRA' ATTENDERE ALCUNI SECONDI AFFINCHÉ LA MACCHINA INIZI IL PROGRAMMA.

MODIFICARE IMPOSTAZIONI DOPO AVVIO DEL PROGRAMMA (PAUSA)

Dopo l'avvio del programma possono essere modificate solo le regolazioni e le opzioni tramite i tasti opzione. Tenere il tasto "START/PAUSA" premuto per circa 2 secondi, il lampeggio delle spie dei tasti opzione e del tempo residuo indica che la macchina è in pausa, modifichi quanto desiderato e prema nuovamente il tasto "START/PAUSA" annullando l'intermittenza.

Se si desidera aggiungere o togliere capi durante il lavaggio, attendere DUE minuti affinché il dispositivo di sicurezza liberi il blocco dell'oblò e ne permetta l'apertura. Effettuata la manovra, dopo aver richiuso l'oblò e premuto il tasto AVVIO/PAUSA, la macchina ripartirà dal punto in cui era stata fermata.

CANCELLAZIONE PROGRAMMA IMPOSTATO

Per annullare il programma, portare il selettore in posizione OFF. Selezionare un programma diverso. Riportare il selettore programmi in posizione OFF.

SPIA INIZIO PROGRAMMA

Si illumina dopo avere premuto il tasto START.

(PL)

PRZYCIISK START

Należy go wcisnąć aby uruchomić, ustawiony wcześniej za pomocą pokrętki programów, cykl prania.

UWAGA: PO WŁĄCZENIU PRAŁKI ZA POMOCĄ PRZYCIISKU START NALEŻY POCZekać KILKA SEKUND, AŻ PRAŁKA ROZPOCZNIE CYKL PRANIA.

Zmiana ustawień po uruchomieniu programu (PAUZA)

Po uruchomieniu programu można zmieniać ustawienia i opcje tylko przyciskami opcji. Przytrzymać przez 2 sekundy wciśnięty przycisk "START/PAUSA". Migotanie kontrolki przycisków opcji i czasu pozostałego do końca wskazuje, że pralka jest w fazie paury. Teraz można zmodyfikować ustawienia programu, po czym należy wcisnąć ponownie przycisk "START/PAUSA" aby anulować przerwę w programie.

Jeżeli chcemy dodać lub wyjąć jakieś sztuki prania gdy pralka już pracuje, i poczekać 2 minuty aż zwolni się blokada drzwiczek. Po wyjęciu lub dołożeniu czegoś do prania należy zamknąć drzwiczki i nacisnąć przycisk START. Pralka rozpocznie pranie w tym momencie cyklu, w który została zatrzymana.

SKASOWANIE USTAWIONEGO PROGRAMU

Aby anulować program należy ustawić pokrętkę wyboru programów na pozycję OFF a następnie wybrać inny program. Następnie ponownie ustawić pokrętkę wyboru programów na pozycji OFF.

KONTROLKA ROZPOCZĘCIA PROGRAMU

Zapala się po wciśnięciu przycisku START.

(CZ)

TLAČÍTKO START

Stisknutím tohoto tlačítka dojde ke spuštění programu nastaveného na voliči programů.

POZN.: PO SPUŠTĚNÍ PRAČKY TLAČÍTKEM START JE NUTNÉ VYČKAT NĚKOLIK VTEŘIN, NEŽ JE PRAČKA UVEDENA DO CHODU.

ZMĚNA NASTAVENÍ PROGRAMU PO SPUŠTĚNÍ (PAUSA)

Po spuštění programu lze změnit pouze ta nastavení a funkce, které se volí pomocí tlačítek funkcí. Stiskněte tlačítka „START/PAUSA“ přibližně na 2 sekundy; během přestávky v práci programu kontrolky tlačítek pro volbu požadovaných funkcí a tlačítek zbývajícího času programů blikají. Pokud si přejete aby program pokračoval, stiskněte tlačítka „START/PAUSA“ ještě jednou.

Pokud si přejete vyjmout či přidat prádlo během praní, a vyčkejte Dvě minuty, dokud bezpečnostní zařízení neuvolní dvířka pračky. Po vložení či vyjmutí prádla, opětovném uzavření dvířek pračky a stisknutí tlačítka START, bude pračka pokračovat v práci cyklu od stejného místa, ve kterém byl cyklus přerušen.



ZRUŠENÍ NASTAVENÉHO PROGRAMU

Abyste zrušili program, dejte ovladač programů do polohy OFF. Zvolte jiný program. Ovladač programů dejte zpět do polohy OFF.

KONTROLKA „ZAČÁTEK PROGRAMU“

Tato kontrolka se rozsvítí po stisknutí tlačítka START.

<p align="center">(FR)</p> <p>LES VOYANTS DES TOUCHES</p> <p>Ces témoins s'allument lorsque qu'une option est choisie Si une option est incompatible avec le programme, le témoin de l'option clignotera puis s'éteindra.</p>	<p align="center">(EL)</p> <p>ΕΝΔΕΙΚΤΙ ΕΣ ΛΥΧΝΙΕΣ ΠΛΗΚΤΡΩΝ</p> <p><i>Οι λυχνίες των πλήκτρων ανάβουν όταν αυτά είναι πατημένα. Σε περίπτωση που επιλεγθεί μια ρύθμιση που δεν είναι συμβατή με το επιλεγμένο πρόγραμμα, τότε η λυχνία θα αναβοσβήσει στην αρχή και μετά θα σβήσει.</i></p>	<p align="center">E</p>		<p align="center">(IT)</p> <p>SPIE TASTI</p> <p>Si accendono quando i rispettivi tasti vengono premuti. Nel caso in cui sia stata selezionata un'opzione non compatibile con il programma scelto la luce sul pulsante prima lampeggia e dopo si spegne.</p>	<p align="center">(PL)</p> <p>LAMPKA KONTROLNA PRZYCISKÓW</p> <p>Zapalają się gdy wciśniemy dany przycisk. Jeśli jednak wybierzemy opcję niezgodną z wybranym programem kontrolka najpierw będzie migać a potem zgaśnie.</p>	<p align="center">(CZ)</p> <p>KONTROLKY TLAČÍTEK</p> <p>Tyto kontrolky se rozsvítí tehdy, když stisknete příslušná tlačítka. Pokud zvolíte funkci, kterou není možné kombinovat s nastaveným programem, příslušná kontrolka bude nejdříve blikat a poté zhasne.</p>
<p>Les options doivent être sélectionnées AVANT d'appuyer sur la touche "MARCHÉ".</p>	<p>Οι προαιρετικές λειτουργίες-επιλογές (πατώντας τα αντίστοιχα πλήκτρα) πρέπει να επιλεγούν-ενεργοποιηθούν πριν το πάτημα του πλήκτρου έναρξης (START).</p>			<p>I tasti opzione devono essere selezionati prima di premere il tasto AVVIO.</p>	<p>Przyciski opcji muszą być wybrane i wciśnięte przed wciśnięciem przycisku start.</p>	<p>Tlačítka funkcí musí být navolena před stisknutím tlačítka start.</p>
<p>TOUCHE "AQUAPLUS"</p> <p>Grâce au nouveau Sensor System, il est possible, en activant la touche Aquaplus, d'effectuer un cycle de lavage spécifique pour les tissus résistants et mixtes. Le lavage ainsi effectué permet d'éliminer tout résidu lessiviel et donc de prendre soin des peaux délicates qui seront en contact avec ces fibres. L'ajout d'une plus grande quantité d'eau au lavage ainsi que l'action renforcée de 5 rinçages avec essorages intermédiaires permettent d'obtenir un linge propre parfaitement rincé. Afin d'obtenir un résultat optimal de lavage, la quantité d'eau est accrue pendant cette phase du cycle garantissant une parfaite dilution de la lessive. La quantité d'eau est également accrue au moment du rinçage de manière à éliminer toute trace de lessive des fibres. Cette fonction a été spécialement étudiée pour les PEAUX DELICATES ET SENSIBLES pour lesquelles même un minimum de résidu de lessive peut causer irritations ou allergies. Il est aussi conseillé d'utiliser cette fonction pour le LINGE DES ENFANTS, pour le LINGE DELICAT en général ainsi que pour le lavage des TISSUS EPONGE dont les fibres tendent à retenir la lessive. Pour assurer une meilleure prestation de lavage, cette fonction est toujours active pendant les programmes Délicat et Laine/lavage à la main.</p>	<p>ΠΛΗΚΤΡΟ "AQUAPLUS"</p> <p><i>Πατώντας αυτό το πλήκτρο ενεργοποιείτε έναν ειδικό νέο κύκλο πλύσης για χρωματιστά και τα μικτά (Mix and Wash) προγράμματα χάρη στο νέο σένσορα Sensor System. Αυτή η επιλογή φροντίζει τα υφάσματα και το ευαίσθητο δέρμα σας. Το φορτίο της πλύσης πλένεται με μεγαλύτερη ποσότητα νερού και σε συνδυασμό με τις νέες αναδεύσεις του κάδου τα υφάσματα σας θα πλυθούν και θα ξεβγαλθούν καλύτερα. Η ποσότητα του νερού έχει αυξηθεί ώστε το απορρυπαντικό να διαλύεται τελείως, δίνοντας σας εγγύηση για έναν αποτελεσματικό κύκλο πλύσης. Η ποσότητα του νερού αυξήθηκε επίσης και στην διαδικασία των ξεβγαλμάτων απομακρύνοντας τελείως ίχνη του απορρυπαντικού από τις ίνες των υφασμάτων. Αυτή η λειτουργία έχει σχεδιαστεί ειδικά για ανθρώπους με ευαίσθητο δέρμα για τους οποίους έστω και μια μικρή ποσότητα απορρυπαντικού μπορεί να τους προξενήσει κάποιον ερεθισμό ή αλλεργία. Σας συνιστούμε να χρησιμοποιείτε αυτή την λειτουργία για τα ρούχα των παιδιών, για τα ευαίσθητα υφάσματα ή για υφάσματα βαμβακερά όπως οι πετσέτες όπου οι ίνες των υφασμάτων τείνουν να απορροφούν μεγαλύτερη ποσότητα απορρυπαντικού. Για να εξασφαλίσουμε την καλύτερη απόδοση της πλύσης η παραπάνω λειτουργία είναι ενσωματωμένη στα προγράμματα των ευαίσθητων και μάλλινων υφασμάτων.</i></p>	<p align="center">F</p>		<p>TASTO "AQUAPLUS"</p> <p>Grazie al nuovo Sensor System, agendo sul tasto è possibile effettuare un nuovo speciale ciclo di lavaggio applicabile nei programmi per tessuti resistenti e misti che si prende cura delle fibre e della pelle delicata di chi le indossa. L'aggiunta di molta più acqua e la nuova azione combinata di cicli di rotazione del cesto con carico e scarico d'acqua, permette di ottenere capi perfettamente puliti e risciacquati. Viene aumentata l'acqua in lavaggio per ottenere la perfetta dissoluzione del detersivo, garantendo un'efficace azione pulente. Viene aumentata l'acqua anche al momento del risciacqui in modo da eliminare ogni traccia di detersivo dalle fibre. Questa funzione è stata studiata appositamente per le persone con pelle delicata e sensibile, per le quali anche un minimo residuo di detersivo può causare irritazioni o allergie. Si consiglia di utilizzare questa funzione anche per i capi dei bambini e per i delicati in generale, oppure nel lavaggio di capi di spugna le cui fibre tendono maggiormente a trattenere il detersivo. Per assicurare le migliori prestazioni di lavaggio questa funzione è sempre attiva nei programmi Delicati e Lana/lavaggio a mano.</p>	<p>PRZYCISK "AQUAPLUS"</p> <p>Wciskając ten przycisk możemy, dzięki nowemu Czujnikowi System, wykonać dodatkowy specjalny cykl prania przeznaczony dla osób o delikatnej, łatwej do podrażnień skórze. Program jest aktywny dla programów dla tkanin odpornych i mieszanych. W programie tym pralka pobiera dużo więcej wody, a nowy sposób funkcjonowania, polegający na cyklach obrotów bębna podczas poboru i odprowadzania wody powoduje, że tkaniny są dokładniej wyprane i wypłukane. Zwiększona ilość wody podczas prania pozwala na lepsze rozpuszczenie detergentu i zwiększenie skuteczności prania, a zwiększona ilość wody podczas płukania pozwala na dokładniejsze wypłukanie detergentu z każdego włókna tkaniny. Na funkcja została wymyślona specjalnie dla osób o skórze delikatnej i wrażliwej, u których nawet najmniejszy ślad proszku może powodować podrażnienia i alergię. Radzimy stosowanie tej funkcji także przy praniu odzieży dziecięcej (dzieci mają zawsze wrażliwszą skórę) oraz przy praniu tkanin z warstwą gąbki, ponieważ z takiej tkaniny trudniej usuwa się detergent. Dla uzyskania lepszych efektów prania ta funkcja jest zawsze aktywna w programach dla tkanin delikatnych i wełnianych/ręczne.</p>	<p>TLAČÍTKO "AQUAPLUS"</p> <p>Díky novému systému Sensor System je možné pomocí tlačítka provést nový speciální cyklus praní, který je vhodný při praní odolných a směsných tkanin a který pečuje o vlákna a jemnou pokožku toho, kdo je nosí. Použití mnohem většího množství vody a nová kombinace cyklů otáčení bubny s napouštěním a vypouštěním vody umožňuje dosáhnout dokonale čistého a vymáchaného prádla. Množství vody při praní je nyní vyšší, aby se prací prášek opravdu úplně rozpustil a zaručil tak perfektní účinek prání. Větší množství vody je nyní používáno i v okamžiku máchání tak, aby se odstranily veškeré stopy pracího prostředku z vláken. Tato funkce byla vytvořena speciálně pro osoby s jemnou a citlivou pokožkou, kterým může i minimální zbytek pracího prášku způsobit podráždění nebo alergii. Doporučujeme, abyste tuto funkci používali i při praní dětského oblečení, praní jemného prádla obecně nebo při praní froté prádla, protože vlákna froté mají větší tendenci zachycovat prací prášek. Pro zajištění nejlepších výkonů při praní je tato funkce vždy aktivní u programů Jemné prádlo a Vlna/Ruční praní.</p>

<p align="center">FR</p> <p>LAVAGE EN EAU FROIDE</p> <p>En appuyant sur la touche correspondante on peut faire exécuter tous les cycles de lavage sans le chauffage de l'eau, tandis que toutes les autres caractéristiques restent inchangées (niveau d'eau, temps, rythmes de lavage, etc.). Les programmes en eau froide sont conseillés pour le lavage de tous les tissus de couleur qui ne supportent pas la température, et pour le lavage de rideaux, fibres synthétiques particulièrement délicates, petits tapis, ou tissus peu sales.</p>	<p align="center">EL</p> <p>Πλήκτρο πλυσίματος με κρύο νερό</p> <p>Πιέζοντας αυτό το πλήκτρο, εκτελούνται όλοι οι κύκλοι πλυσίματος με κρύο νερό, ενώ παραμένουν αμετάβλητα όλα τα άλλα χαρακτηριστικά του πλυσίματος (στάθμη νερού, χρόνοι πλυσίματος, μηχανικές κινήσεις, κ.λ.π.). Το πλύσιμο με κρύο νερό, συνιστάται για υφάσματα των οποίων τα χρώματα δεν είναι ανθεκτικά, γιά κουρτίνες, καλύμματα, συνθετικών ευαίσθητων υφασμάτων, μικρά χαλιά ή υφάσματα ελαφρά λερωμένα.</p>	<p align="center">G</p> 	<p align="center">IT</p> <p>LAVAGGIO A FREDDO</p> <p>Inserendo questa funzione si possono eseguire tutti i cicli di lavaggio senza il riscaldamento dell'acqua, mentre rimangono invariate tutte le altre caratteristiche (livello d'acqua, tempi, ritmi di lavaggio ecc.). I programmi a freddo sono indicati per il lavaggio di tutti i capi di biancheria i cui colori non sono resistenti e per il lavaggio di tende, copriletti, fibre sintetiche particolarmente delicate, piccoli tappeti o tessuti poco sporchi.</p>	<p align="center">PL</p> <p>PRZYCIŚK PRANIA "NA ZIMNO"</p> <p><i>Przy użyciu tego przycisku możliwa jest zmiana każdego programu w pranie "na zimno" bez zmiany pozostałych parametrów (poziomu wody, czasu prania itd.) Zastłony, małe dywaniki oraz wszelkie delikatne, mogące odbarwiać się lub powodować przebarwienia tkaniny, dzięki tej funkcji mogą być bezpiecznie prane.</i></p>	<p align="center">CZ</p> <p>STUDENÉ PRANÍ</p> <p>Stisknutím tohoto tlačítka je možno zmeniť každý program na studené pranie bez zmeny ostatných vlastností (kvalita vody, rýchlosť otáčok, čas atď). Závěsy, malé koberce, ručné vyráběné jemné tkaniny, citlivá barevná oblečení, můžete bezpečně vyprat díky tomuto zařízení.</p>
<p>TOUCHE DEPART DIFFERE</p> <p>Cette option permet de programmer le départ du cycle de lavage jusqu' à 24 heures. Afin d' utiliser cette fonction, suivez la procédure ci-dessous :</p> <p>Choisissez le programme Pressez le bouton départ différé pour l' activer (h00 apparait sur l' écran) puis pressez le à nouveau pour choisir un départ différé d' 1 heure (h01 apparait sur l' écran) : à chaque pression le départ différé augmentera d' 1 heure jusqu' à ce que 24h apparaisse sur l' écran, une pression supplémentaire réinitialisera le départ différé.</p> <p>Confirmez en appuyant sur "START/PAUSE" (la lumière sur l' écran clignotera). Le compte à rebours commencera et à son terme le programme débutera automatiquement.</p> <p>Il est possible d' annuler le départ différé selon la procédure suivante : Maintenez le bouton appuyé durant 5 secondes jusqu' à ce que l' écran montre les réglages du programme choisis. A cette étape il est possible soit de lancer le programme en appuyant sur "START/PAUSE" soit d' annuler le départ différé en positionnant le programmeur sur OFF puis en sélectionnant un autre programme.</p>	<p>ΠΛΗΚΤΡΟ ΜΕΤΑΘΕΣΗΣ ΕΝΑΡΞΗΣ ΛΕΙΤΟΥΡΓΙΑΣ</p> <p>Αυτό το πλήκτρο σας επιτρέπει να επαναπρογραμματίσετε τον κύκλο πλύσης έτσι ώστε να καθυστερήσει η εκκίνηση έως και 24 ώρες. Για να καθυστερήσετε την έναρξη ακολουθήστε την παρακάτω διαδικασία:</p> <p>Επιλέξτε το επιθυμητό πρόγραμμα. Πατήστε το πλήκτρο μια φορά για να το ενεργοποιήσετε (εμφανίζεται h00 στην οθόνη) και στην συνέχεια πατήστε το ξανά για να μετα θέσετε την έναρξη κατά 1 ώρα (εμφανίζεται h01 στην οθόνη). Η προκαθορισμένη μεταχρονολόγηση αυξάνεται κατά 1 ώρα κάθε φορά που πατάτε το πλήκτρο, μέχρι να εμφανιστεί η ένδειξη h24, σημείο από το οποίο και μετά ο μετρητής ξαναμηνδένει. Επιβεβαιώστε πατώντας το πλήκτρο "START/PAUSE" (η λυχνία στην οθόνη αρχίζει και αναβοσβήνει). Η αντίστροφη μέτρηση ξεκινά και με την ολοκλήρωσή της το πρόγραμμα ενεργοποιείται αυτόματα. Μπορείτε να ακυρώσετε την μετάθεση έναρξης λειτουργίας ακολουθώντας τις παρακάτω οδηγίες:</p> <p>Πατήστε και κρατήστε πατημένο το πλήκτρο για 5 δευτερόλεπτα, μέχρι η οθόνη να εμφανίσει τις ρυθμίσεις του επιλεγμένου προγράμματος. Σε αυτό το σημείο μπορείτε να ξεκινήσετε το πρόγραμμα που έχετε επιλέξει, απλά πατώντας το πλήκτρο "START/PAUSE", ή να το ακυρώσετε θέτοντας τον επιλογέα στη θέση OFF και στη συνέχεια να επιλέξετε ένα διαφορετικό πρόγραμμα.</p>	<p align="center">H</p> 	<p>TASTO "PARTENZA DIFFERITA"</p> <p>Questo tasto permette di programmare l' avvio del ciclo di lavaggio con un ritardo massimo di 24h. Per impostare la partenza ritardata procedere nel seguente modo: Impostare il programma desiderato. Premere il pulsante una prima volta per attivarlo (sul display viene visualizzato h00) e premere nuovamente per impostare un ritardo di 1 ora (sul display viene visualizzato h01), ad ogni pressione successiva il ritardo impostato aumenta di 1 ora fino a h24 mentre con un ulteriore pressione si azzerà la partenza ritardata.</p> <p>Confermare premendo il tasto "START/PAUSA" (La spia nel display inizia a lampeggiare) per iniziare il conteggio alla fine del quale il programma inizierà automaticamente.</p> <p>E' possibile annullare la partenza ritardata agendo come segue: Tenere premuto il tasto per 5 secondi fino a quando sul display non vengono visualizzati i parametri del programma scelto. A questo punto è possibile iniziare il programma scelto in precedenza premendo il tasto "START/PAUSA" o annullare l' operazione portando il selettore in posizione di OFF e successivamente selezionare un' altro programma.</p>	<p>PRZYCIŚK "OPÓŹNIONNY START"</p> <p><i>Przycisk ten pozwala zaprogramować cykl prania z opóźnieniem maksymalnie 24 godziny. Aby zaprogramować opóźniony start należy: Ustawić wybrany program. Wcisnąć przycisk pierwszy raz, aby aktywować program (na wyświetlaczu pojawi się napis h00), a następnie wcisnąć przycisk jeszcze raz aby ustawić opóźnienie startu o jedną godzinę (na wyświetlaczu pojawi się napis h 01). Każde następné wcisnięcie przycisku wydłuży start o jedną godzinę , aż do 24 godzin, natomiast ostatnie wcisnięcie tego przycisku wyzerowuje opóźniony start. Potwierdzić ustawienie wciskając przycisk "START/PAUZA" (Kontrolka na wyświetlaczu zacznie migać) aby rozpocząć odliczanie, po zakończeniu którego program włączy się automatycznie. Można anulować ustawiony opóźniony start w następujący sposób: Przytrzymać wcisnięty przycisk przez 5 sekund, aż na wyświetlaczu pojawią się parametry wybranego programu. W tym momencie można uruchomić program poprzednio wybrany wciskając przycisk "START/PAUZA" lub anulować operację ustawiając pokrętko wyboru programów na pozycję OFF i ponownie wybrać inny program.</i></p>	<p>TLAČÍTKO „ODLOŽENÝ START“</p> <p>Toto tlačítko umožňuje odložit spuštění pračičího programu maximálně o 24 hodin. Pokud si přejete odložit spuštění programu, postupujte následujícím způsobem: Zvolte požadovaný program. Stiskněte tlačítko jednou, abyste jej aktivovali (na displeji se objeví h00). Opětovným stisknutím nastavíte odložení o 1 hodinu (na displeji se objeví h01). Každým dalším stisknutím se odložení prodlouží o 1 hodinu až po h24. V případě dalšího stisknutí se odložený start zruší.</p> <p>Stisknutím tlačítka „START/PAUSA“ (kontrolka na displeji začne blikat) potvrdíte spuštění počítání nastaveného času. Po jeho uplynutí se program automaticky spustí.</p> <p>Odložený start je možné zrušit následovně: Stiskněte tlačítko na 5 sekund, dokud se na displeji nezobrazí parametry zvoleného programu. Stisknutím tlačítka „START/PAUSA“ můžete teď spustit předtím zvolený program. Pokud chcete celý proces zrušit, nastavte ovladač programů do polohy OFF a následně zvolte jiný program.</p>

(FR)

TOUCHE "ESSORAGE"

La phase d'essorage est très importante pour la préparation à un bon séchage et votre modèle est doté d'une grande flexibilité pour satisfaire chaque exigence.

En agissant sur cette touche vous pouvez réduire la vitesse maximale possible pour le programme sélectionné, jusqu'à une complète élimination de l'essorage. Pour réactiver l'essorage, il est suffisant de presser la touche de nouveau, jusqu'à atteindre la vitesse choisie.

Pour la sauvegarde des tissus, il n'est pas possible d'augmenter la vitesse d'essorage, au-delà de celle qui est indiquée automatiquement au moment de la sélection du programme.

Il est toujours possible de modifier la vitesse d'essorage, sans mettre la machine en PAUSE.

NOTE:
LA MACHINE EST DOTÉE D'UN DISPOSITIF ÉLECTRONIQUE QUI EMPECHE LE DÉPART DE L'ESSORAGE SI LES CHARGES SONT MAL REPARTIES ET LIMITE LES VIBRATIONS ET LE BRUIT DURANT LE LAVAGE.

(EL)

ΠΛΗΚΤΡΟ ΕΠΙΛΟΓΗΣ ΣΤΡΟΦΩΝ ΣΤΥΨΙΜΑΤΟΣ

Κατά την διάρκεια του στυψίματος είναι πολύ σημαντικό να αφαιρεθεί όσο το δυνατόν περισσότερο νερό από τα υφάσματα χωρίς αυτά να καταστραφούν. Μπορείτε να ρυθμίσετε την ταχύτητα στυψίματος ώστε το πλυντήριο σας να προσαρμοστεί στις ανάγκες σας. Πατώντας το πλήκτρο μπορείτε να μειώσετε την ταχύτητα στυψίματος ή ακόμα και να ακυρώσετε τελείως ολόκληρη την διαδικασία.

Για να ενεργοποιήσετε εκ νέου την διαδικασία του στυψίματος το μόνο που χρειάζεται είναι να πιέσετε ξανά το πλήκτρο και να επιλέξετε την ταχύτητα στυψίματος που επιθυμείτε.

Για να αποφευχθεί μια πιθανή καταστροφή των υφασμάτων σας δεν μπορείτε να επιλέξετε μεγαλύτερη από την αυτόματα επιλεγμένη από το πλυντήριο σας ταχύτητα στυψίματος.

Είναι εφικτή η ρύθμιση της ταχύτητας στυψίματος οποιαδήποτε στιγμή χωρίς να χρειαστεί να σταματήσετε προσωρινά τον κύκλο της πλύσης.

ΣΗΜΕΙΩΣΗ:
Η ΣΥΣΚΕΥΗ ΕΙΝΑΙ ΕΞΟΠΛΙΣΜΕΝΗ ΜΕ ΕΙΔΙΚΟ ΗΛΕΚΤΡΟΝΙΚΟ ΑΙΣΘΗΤΗΡΙΟ ΠΟΥ ΑΠΟΤΡΕΠΕΙ ΤΗΝ ΕΚΤΕΛΕΣΗ ΤΟΥ ΚΥΚΛΟΥ ΣΤΙΨΙΜΑΤΟΣ ΑΝ ΤΑ ΡΟΥΧΑ ΣΤΟ ΤΥΜΠΑΝΟ ΔΕΝ ΕΙΝΑΙ ΟΜΟΙΟΜΟΡΦΑ ΚΑΤΑΝΕΜΗΜΕΝΑ. ΑΥΤΟ ΑΠΟΤΡΕΠΕΙ ΤΟ ΘΟΡΥΒΟ ΚΑΙ ΤΙΣ ΔΟΝΗΣΕΙΣ ΚΑΙ ΕΞΑΣΦΑΛΙΖΕΙ ΜΕΓΑΛΥΤΕΡΗ ΔΙΑΡΚΕΙΑ ΖΩΗΣ ΤΗΣ ΣΥΣΚΕΥΗΣ.



(IT)

TASTO SELEZIONE CENTRIFUGA

La fase di centrifuga è molto importante per la preparazione ad una buona asciugatura ed il vostro modello è dotato della massima flessibilità per ogni vostra esigenza.

Premendo questo tasto, si può ridurre la massima velocità di centrifuga possibile per il programma selezionato, fino alla sua completa esclusione. Per riattivare la centrifuga, è sufficiente premere nuovamente il tasto, fino al raggiungimento della velocità scelta.

Per la salvaguardia dei tessuti, non è possibile aumentare la velocità oltre quella automaticamente indicata al momento della selezione del programma.

È possibile modificare la velocità della centrifuga in qualsiasi momento, anche senza portare la macchina in PAUSA.

NOTA:
IL MODELLO È DOTATO DI UN PARTICOLARE DISPOSITIVO ELETTRONICO CHE IMPEDISCE LA PARTENZA DELLA CENTRIFUGA CON CARICHI PARTICOLARMENTE SBILANCIATI. QUESTO SERVE A MIGLIORARE LE VIBRAZIONI, LA SILENZIOSITÀ E LA DURATA DELLA LAVABIANCHERIA.

(PL)

PRZYCISK WYBÓR WIROWANIA

Wybór prędkości wirowania jest ważny dla przygotowanie białyni do prasowania. Ten model pralki daje dużą możliwość doboru prędkości wirowania do indywidualnych potrzeb. Wcisnięcie tego przycisku redukuje prędkość obrotów wirówki, możliwą dla danego programu, aż do całkowitego jej wyłączenia. Aby wrócić do wybranej prędkości. **Dla bezpieczeństwa tkanin, nie jest możliwe zwiększenie obrotów wirówki ponad poziom automatycznie zaprogramowany w momencie ustawiania programu.**

Można zmieniać prędkość wirowania w każdym momencie, bez konieczności ustawiania pralki w funkcji PAUZA.

Uwaga
pralka wyposażona jest w elektroniczny układ kontroli prędkości wirowania zapobiegający nie równomiernemu rozłożeniu się białyni w bębnie, dzięki temu zmniejsza się głośność i wibracje pralki a w konsekwencji wydłuża jej żywotność.

(CZ)

TLAČÍTKO VOLBA ODSTŘEDĚNÍ

Fáze odstředování je velmi důležitá pro přípravu dobrého usušení. Váš model je vybaven tak, aby byl schopen vyhovět všem Vaším potřebám. Stisknutím tohoto tlačítka lze omezovat maximální rychlost odstředování, kterou je možné použít pro zvolený program, až do úplného vyřazení odstředování. Pro nové spuštění odstředování stačí znovu stisknout tlačítko a nastavit ho až na požadovanou rychlost. **Pro ochranu tkanin není možné nastavit rychlost vyšší, než je rychlost, která se automaticky stanovuje v okamžiku zvolení programu.**

Rychlost odstředování je možné změnit kdykoli, spotřebič nemusí být v režimu PAUSA.

POZNÁMKA:
PRAČKA JE VYBAVENA SPECIÁLNÍM ELEKTRONICKÝM ZAŘÍZENÍM, KTERÉ CHRÁNÍ PŘED NADMĚRNÝMI VIBRACEMI A HLUKEM BĚHEM ODSTŘEDOVÁNÍ, POKUD ŠPATNÝM ROZLOŽENÍM PRÁDLA DOJDE V BUBNU K NEVYVÁŽENOSTI NÁPLNĚ. PRODLOUŽÍ SE TAK ŽIVOTNOST PRAČKY.

ECRAN DIGITAL

Cet écran électronique permet une information constante envers l'utilisateur:

1) VITESSE D'ESORAGE
Lors de la sélection du programme un voyant indiquera la vitesse d'essorage maximum. Chaque pression du bouton entrainera une réduction de 100 tours/minute jusqu'à à la vitesse minimum de 400 tours/minutes ou jusqu'à une complète élimination de l'essorage.

2) TEMOIN DEPART DIFFERE
Ce témoin clignote lorsque le départ différé à été activé

3) TEMOIN DE VERROUILLAGE DE PORTE
Le voyant lumineux s'allume lorsque la porte est totalement fermée et que la machine est en marche. Lorsque la touche "MARCHE" est enfoncée sur la machine et que la porte est fermée, l'indicateur clignote temporairement puis s'allume.

Si la porte n'est pas fermée, le voyant lumineux continue de clignoter.

Un dispositif de sécurité spécial vous empêche d'ouvrir la porte immédiatement après la fin du cycle. Attendez 2 minutes après la fin du cycle de lavage et assurez-vous que le témoin est éteint avant d'ouvrir la porte. Par mesure de sécurité, vérifiez qu'il n'y a plus d'eau dans le tambour. A la fin du cycle, tournez le sélecteur de programmes à la position OFF.

ΨΗΦΙΑΚΗ ΟΘΟΝΗ

Οι ενδείξεις της οθόνης σας επιτρέπουν να είστε συνεχώς ενημερωμένοι για την κατάσταση της συσκευής:

1) ΤΑΧΥΤΗΤΑ ΣΤΡΟΦΩΝ
Μόλις επιλεγθεί το πρόγραμμα, ο μέγιστος επιτρεπτός αριθμός στροφών για το συγκεκριμένο πρόγραμμα εμφανίζεται στην οθόνη. Πατώντας το πλήκτρο των στροφών θα μειώσει την ταχύτητα κατά 100 rpm κάθε φορά. Ο ελάχιστος αριθμός στροφών είναι 400 rpm, ή μπορείτε να ακυρώσετε τις στροφές (στύψιμο) πατώντας διαδοχικά το πλήκτρο των στροφών.

2) ΛΥΧΝΙΑ ΜΕΤΑΘΕΣΗΣ ΕΝΑΡΞΗΣ ΛΕΙΤΟΥΡΓΙΑΣ
Η λυχνία αυτή αναβοσβήνει όταν έχετε επιλέξει την λειτουργία μετάθεσης έναρξης

3) ΛΥΧΝΙΑ ΚΛΕΙΔΩΜΕΝΗΣ ΠΟΡΤΑΣ
Η ενδεικτική λυχνία "Λειδωμένης Πόρτας" ανάβει όταν η πόρτα της συσκευής είναι κλειστή και η συσκευή είναι σε θέση ON (υπό τάση). Όταν πατηθεί το πλήκτρο έναρξης (START) και η πόρτα είναι κλειστή, η ενδεικτική αυτή λυχνία θα αναβοσβήνει στιγμιαία και στη συνέχεια θα παραμείνει σταθερά αναμμένη. Αν η πόρτα δεν είναι κλειστή η ενδεικτική λυχνία θα συνεχίσει να αναβοσβήνει. Ένας ειδικός μηχανισμός ασφαλείας αποτρέπει το άνοιγμα της πόρτας αμέσως μετά το τέλος του προγράμματος πλυσίματος. Περιμένετε περίπου 2 λεπτά μετά το τέλος του προγράμματος, έως ότου η ενδεικτική λυχνία "Λειδωμένης Πόρτας" σβήσει και μετά ανοίξετε την πόρτα της συσκευής. Στο τέλος του προγράμματος, επίσης, θέστε το κουμπί του χρονοδιακόπτη-επιλογέα προγραμμάτων στη θέση OFF.

L

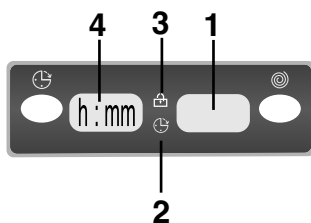

DISPLAY DIGIT

Il sistema di segnalazione del display consente di essere costantemente informati sul funzionamento dell'apparecchio:

1) GIRI CENTRIFUGA
Una volta selezionato il programma, sul display apparirà la massima velocità consentita di centrifuga per quel programma. Premendo ripetutamente il pulsante di centrifuga, la velocità diminuirà ogni volta di 100 g/m. La velocità minima consentita è di 400 g/m, oppure è possibile escludere la centrifuga premendo ripetutamente il pulsante di selezione della centrifuga.

2) SPIA PARTENZA RITARDATA
Lampeggia quando è impostata la partenza ritardata.

3) SPIA PORTA BLOCCATA
La spia è illuminata quando l'oblò è chiuso correttamente e la macchina è accesa. Dopo aver premuto il tasto AVVIO/PAUSA inizialmente la spia lampeggia per poi diventare fissa sino alla fine del lavaggio.

Nel caso in cui l'oblò non sia chiuso correttamente la spia continuerà a lampeggiare.

Uno speciale dispositivo di sicurezza impedisce che l'oblò possa venire aperto immediatamente dopo la fine di un ciclo di lavaggio, attendere 2 minuti che la spia si spenga e quindi spegnere la macchina portando la manopola programmi in posizione di OFF.

WYŚWIETLACZ "DIGIT"

System sygnalizacji wyświetlacza stale informuje nas o pracy pralki:

1) OBROTOWY WIRÓWKI
Po wybraniu programu na wyświetlaczu pokazuje się maksymalna ustawiona prędkość wirowania. Każde wciśnięcie przycisku wirówki zmniejsza prędkość wirowania o 100 obr/min. Minimalna prędkość wirowania to 400 obr/min. Ewentualnie można wyłączyć wirowanie wciskając kilkakrotnie przycisk wirówki

2) KONTROLKA OPOŹNIONEGO STARTU
Kontrolka miga kiedy jest ustawiony opóźniony start.

3) KONTROLKA BLOKADA DRZWICZEK
Kontrolka pali się gdy drzwiczki są poprawnie zamknięte i pralka jest włączona. Po włączeniu przycisku AVVIO/PAUZA na początku kontrolka miga, a potem świeci światłem statym, aż do końca cyklu prania. Jeżeli drzwiczki nie są poprawnie zamknięte kontrolka stale miga. Specjalny czujnik bezpieczeństwa zapobiega natychmiastowemu otwarciu drzwiczek po zakończeniu cyklu prania. Należy poczekać 2 minuty, aż kontrolka zgaśnie, a następnie wyłączyć pralkę poprzez przestawienie pokrętki programatora na pozycję OFF.

DISPLEJ „DIGIT“

Signalizační systém displeje neustále informuje o činnosti pračky:

1) OTÁČKY ODSTŘEDOVÁNÍ
Po zvolení pracovního programu se na displeji objeví maximální povolená rychlost odstředování pro daný program. Každým dalším stisknutím tlačítka odstředování se rychlost sníží o 100 g/m. Nejnižší povolená rychlost je 400 ot/min. Odstředování je možné zrušit opětovným stisknutím tlačítka na volbu odstředování.

2) KONTROLKA „ODLOŽENÝ START“
Tato kontrolka svítí tehdy, když je nastavené posunutí spuštění pracovního programu.

3) KONTROLKA ZAMČENÁ DVÍŘKA
Kontrolka svítí, pokud jsou dvířka správně zavřená a pračka je zapnutá. Po stisknutí tlačítka START/PAUZA nejdříve kontrolka bliká, po chvíli se rozsvítí trvale a svítí až do konce praní. V případě, že dvířka nebyla zavřena správně, kontrolka bude nadále blikat. Speciální bezpečnostní zařízení zabráňuje, aby se dvířka mohla otevřít okamžitě po končení pracovního cyklu. Počkejte 2 minuty, až kontrolka zhasne, pak vypněte pračku nastavením voliče programů do vypnuté polohy OFF.

(FR)

4) TEMPS RESTANT
Lors de la sélection d'un programme, l'écran indiquera automatiquement la durée du cycle de lavage cette dernière peut varier selon les options choisies.

La machine calcule la durée du programme sélectionné sur la base d'une charge standard; pendant le cycle, la machine rectifie cette durée selon la taille et la composition de la charge.

(EL)

4) ΔΙΑΡΚΕΙΑ ΚΥΚΛΟΥ ΠΛΥΣΗΣ
Όταν έχει επιλεγθεί ένα πρόγραμμα η οθόνη απεικονίζει αυτόματα τη διάρκεια του κύκλου πλύσης, που μπορεί να διαφέρει κάθε φορά, ανάλογα με τις παραμέτρους που έχουν επιλεγθεί. Από τη στιγμή που θα ξεκινήσει το πρόγραμμα θα είστε συνεχώς ενήμεροι για τον εναπομείναντα χρόνο του κύκλου πλύσης.

Η συσκευή υπολογίζει τον χρόνο για την ολοκλήρωση του επιλεγμένου προγράμματος βάση κανονικού φορτίου και κατά την αρχή του κύκλου πλύσης η συσκευή διορθώνει την διάρκεια βάση της πραγματικής σύνθεσης του φορτίου που έχει εισέλθει στον κάδο.

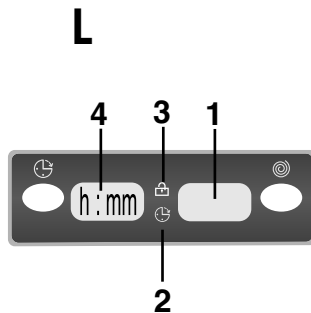

(IT)

4) DURATA CICLO
Al momento della selezione di un programma, verrà automaticamente indicata la durata del ciclo che potrà variare a seconda delle opzioni che verranno selezionate. Dopo l'avvio del programma vi terrà costantemente informati sul tempo restante alla fine del lavaggio.

L'apparecchio calcola tale tempo in base a un carico standard, ma durante il ciclo la macchina corregge il tempo a seconda del volume e della composizione del carico.

(PL)

4) DŁUGOŚĆ CYKLU
W momencie ustawienia programu długość cyklu wyświetli się automatycznie. Długość ta jest różna w zależności od wybranych opcji. Po rozpoczęciu cyklu pralka informuje na bieżąco o czasie pozostającym do końca cyklu.







Urządzenie podaje czas pozostający do końca programu dla załadunku wzorcowego; podczas prania urządzenie przelicza ten czas w oparciu o rzeczywistą wielkość i rodzaj załadunku.

(CZ)

4) DÉLKA CYKLU
V momentu zvolení pracího programu se automaticky zobrazí délka cyklu, která se může měnit v závislosti od jednotlivých zvolených funkcí.

Na základě standardní náplně spotřebič propočítá délku prání, která se v průběhu pracího cyklu upraví podle objemu a složení náplně.

TABLEAU DES PROGRAMMES

PROGRAMME POUR:	MANETTE DES PROGRAMMES DE LAVAGE SUR:	CHARGE MAXI kg*	TEMP. °C	CHARGE DE LESSIVE			
				2		1	
Tissus résistants Coton, lin, chanvre	Blanc avec prélavage	90° + Pre	7 8 9	90°	●	●	●
Coton, mixte	Couleurs résistantes	60° **	7 8 9	60°	●	●	
	Couleurs résistantes	40° **	7 8 9	40°	●	●	
	Couleurs délicates	30°	7 8 9	30°	●	●	
Tissus mixtes et Synthétiques Synthétiques (Nylon, mixtes de coton)	Couleurs résistantes	50°	3,5 4 4,5	50°	●	●	
	Couleurs délicates	40°	3,5 4 4,5	40°	●	●	
Mixtes, Synthétiques délicats	Chemises 	30°	3,5 4 4,5	30°	●	●	
Tissus très délicats Laine Synthétiques acryliques	Délicat 	30°	2 2,5 2,5	30°	●	●	
	Laine "lavable en machine" Lavage main 	30°	1 2 2	30°	●	●	
Speciaux	Rinçage 		- - -	-	△	●	
	Essorage Energique 		- - -	-			
	Uniquement vidange 		- - -	-			
	Cycle rapide 44'	44 Min	3 3,5 3,5	40°	●	●	
	Cycle rapide 32'	30 Min	2 2,5 2,5	30°	●	●	
Jean	Jeans	3 3 3	40°	●	●		

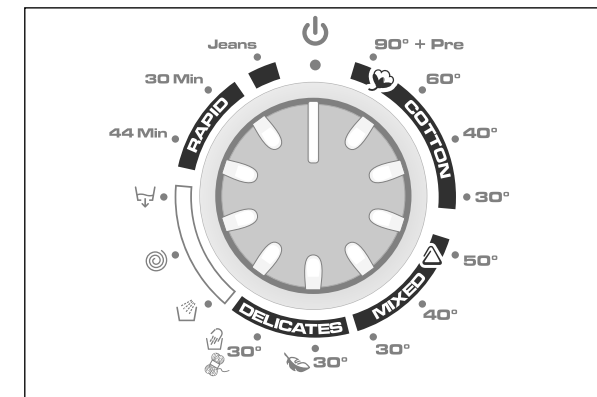
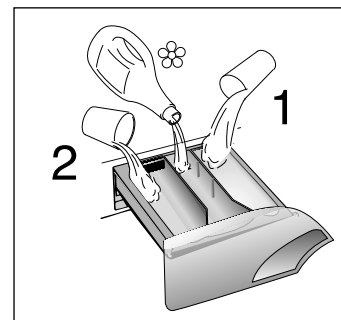

Notes importantes

*Pour la maximale capacité de linge sec consulter la plaque technique.

**Programmes coton standard selon EU No 1015/2010 et No 1061/2010
Programme coton à 60°C
Programme coton à 40°C







Ces programmes sont prévus pour laver du linge normalement sal. Ils sont les plus performants en termes de consommation d'eau et d'énergie pour laver du linge en coton. Ces programmes spécifiques ont été développés pour être conformes aux préconisations de température inscrites sur les étiquettes des vêtements. La température de l'eau peut légèrement varier suivant la température déclarée.

Pour chaque programme vous avez la possibilité de sélectionner la vitesse d'essorage selon les conseils du fabricant du tissu. Si l'étiquette du textile ne présente pas d'indication, vous pouvez essorer à la vitesse maximale.

△ Quand certaines pièces ont des taches qui doivent être traitées par un produit blanchissant liquide, vous pouvez les détacher dans la machine. Introduire dans la section "2" du tiroir à lessive le bac pour les produits liquide, le remplir avec le produit blanchissant liquide et sélectionner le programme "RINÇAGE" (). Après ce traitement, tourner la manette des programmes sur la position "OFF", ajouter à ces pièces le reste du linge et effectuer un lavage normal, selon le programme choisi.

ΚΕΦΑΛΑΙΟ 7

Πίνακας προγραμμάτων

ΠΡΟΓΡΑΜΜΑ ΓΙΑ	ΕΠΙΛΟΓΕΑΣ ΠΡΟΓΡΑΜΜΑΤΩΝ ΣΤΗ ΘΕΣΗ:	MAX ΒΑΡΟΣ (kg)*	ΘΕΡ. Μ. (°C)			ΠΟΣΟΤΗΤΑ ΑΠΟΡΡΥΠΑΝΤΙΚΟΥ			
						2		1	
Ανθεκτικά υφάσματα Βαμβακερά, λινά	Λευκά με πρόπλυση	90° + Pre	7	8	9	90°	●	●	●
Βαμβακερά, μικτά	ανθεκτικά χρωματιστά	60° **	7	8	9	60°	●	●	
	ανθεκτικά χρωματιστά	40° **	7	8	9	40°	●	●	
	ανθεκτικά χρωματιστά	30°	7	8	9	30°	●	●	
Μικτά υφάσματα, συνθετικά Ευαίσθητα συνθετικά	ανθεκτικά χρωματιστά	50°	3,5	4	4,5	50°	●	●	
	ευαίσθητα χρωματιστά	40°	3,5	4	4,5	40°	●	●	
Μικτά, ευαίσθητα συνθετικά	Πουκαμισά 	30°	3,5	4	4,5	30°	●	●	
Πολύ ευαίσθητα υφάσματα Συνθετικά (ακρυλικά) Μάλλινα	ευαίσθητα 	30°	2	2,5	2,5	30°	●	●	
	βαμβακερά που πλένονται στο πλυντήριο για πλύσιμο στο χέρι 	30°	1	2	2	30°	●	●	
Ειδικά προγράμματα	ξέβγαλμα 		-	-	-	-	△	●	
	κανονικό στίψιμο 		-	-	-	-			
	μόνο στέγνωμα 		-	-	-	-			
	Ανθεκτικά/Μικτά	44 Min	3	3,5	3,5	40°	●	●	
	Ανθεκτικά/Μικτά	30 Min	2	2,5	2,5	30°	●	●	
	Προγραμμα για τα jeans	Jeans	3	3	3	40°	●	●	

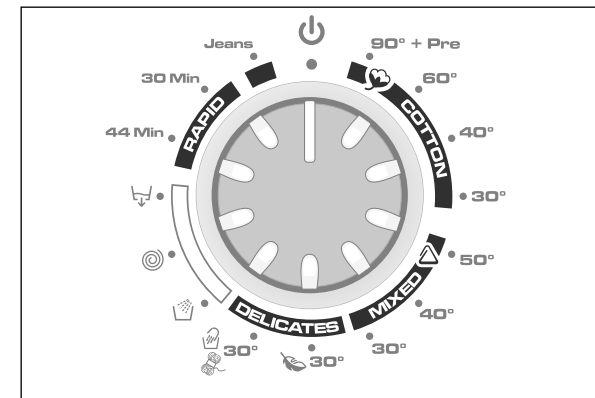
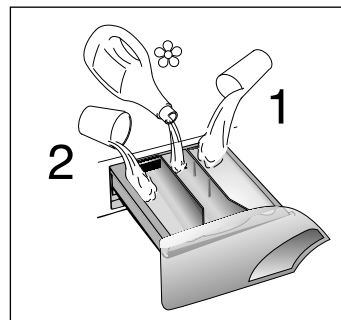

Σας παρακαλούμε διαβάστε αυτές τις σημειώσεις

*) Μέγιστο φορτίο πλύσης στεγνών ρούχων, ανάλογα με το μοντέλο του πλυντηρίου (κοιτάξτε την πινακίδα των χαρακτηριστικών)

** ΠΡΟΓΡΑΜΜΑ ΒΑΜΒΑΚΕΡΩΝ ΣΥΜΦΩΝΑ ΜΕ ΤΗΝ ΟΔΗΓΙΑ ΕΕ Αριθμ. 1015/2010 και 1061/2010

ΠΡΟΓΡΑΜΜΑ ΓΙΑ ΒΑΜΒΑΚΕΡΑ στους 60°C
ΠΡΟΓΡΑΜΜΑ ΓΙΑ ΒΑΜΒΑΚΕΡΑ στους 40°C

Τα προγράμματα αυτά ενδείκνυνται για το πλύσιμο όχι πολύ λερωμένων βαμβακερών ρούχων και είναι τα πιο αποτελεσματικά προγράμματα για το πλύσιμο βαμβακερών ρούχων σε ότι αφορά την εξοικονόμηση ενέργειας και νερού.
Τα προγράμματα αυτά διαμορφώθηκαν έτσι ώστε να είναι συμβατά με τις προδιαγραφές πλυσίματος που αναγράφουν οι ετικέτες των ρούχων, έτσι μπορεί να διαπιστώσετε κάποια μικρή διακύμανση στην θερμοκρασία του νερού.

Ο επιλογέας στροφών στύψιματος επιτρέπει τη ρύθμιση των στροφών στύψιματος από μια μέγιστη τιμή (ανάλογα με το μοντέλο) μέχρι και την πλήρη ακύρωση του στύψιματος, ανάλογα με το είδος των ρούχων. Οι μέγιστες τιμές στύψιματος λαμβάνουν χώρα κατά το τελευταίο στύψιμο και σύμφωνα με την τιμή που έχει τεθεί από τον κατασκευαστή για κάθε κύκλο πλυσίματος.







△ Αν κάποια υφάσματα έχουν λεκέδες οι οποίοι χρειάζονται υγρό λευκαντικό, μπορεί να πραγματοποιηθεί ένα προκαταρκτικό πλύσιμο από το πλυντήριο. Τοποθετήστε το υγρό λευκαντικό μέσα στην θήκη του υγρού λευκαντικού. Τοποθετήστε το μέσα στην θήκη με το νούμερο "2" στο συρτάρι των απορρυπαντικών, και ενεργοποιήστε το ειδικό πρόγραμμα ξεβγαλμάτων. 
Όταν ολοκληρωθεί ο κύκλος γυρίστε τον επιλογέα των προγραμμάτων στην θέση "OFF", προσθέστε και τα υπόλοιπα ρούχα μέσα στον κάδο και επιλέξτε το πιο κατάλληλο για τα υφάσματα σας πρόγραμμα πλύσης.

TABELLA PROGRAMMI

PROGRAMMA PER:	SELEZIONE PUNTAZIONE MANOPOLA PROGRAMMI SU:	CARICO MAX kg*	TEMP. °C	CARICO DETERATIVO					
				2	1	1			
Tessuti resistenti Cotone, lino, canapa	Bianchi con prelavaggio	90° + Pre	7	8	9	90°	●	●	●
Cotone, misti	Colorati resistenti	60° **	7	8	9	60°	●	●	
	Colorati resistenti	40° **	7	8	9	40°	●	●	
	Colorati delicati	30°	7	8	9	30°	●	●	
Tessuti misti e sintetici Sintetici (Nylon Perlon) misti di cotone	Colorati resistenti	50°	3,5	4	4,5	50°	●	●	
	Colorati delicati	40°	3,5	4	4,5	40°	●	●	
Misti, sintetici delicati	camicie 	30°	3,5	4	4,5	30°	●	●	
Tessuti delicati Biancheria in lana Sintetici (Dralon, Acrilico, Trevira)	Delicati 	30°	2	2,5	2,5	30°	●	●	
	Lana "lavabile in lavatrice" Lavaggio a mano 	30°	1	2	2	30°	●	●	
Speciali	Risciacqui 		-	-	-	-	△	●	
	Centrifuga forte 		-	-	-	-			
	Solo scarico 		-	-	-	-			
	Tessuti resistenti/misti	44 Min	3	3,5	3,5	40°	●	●	
	Tessuti resistenti/misti	30 Min	2	2,5	2,5	30°	●	●	
	Programma jeans	Jeans	3	3	3	40°	●	●	

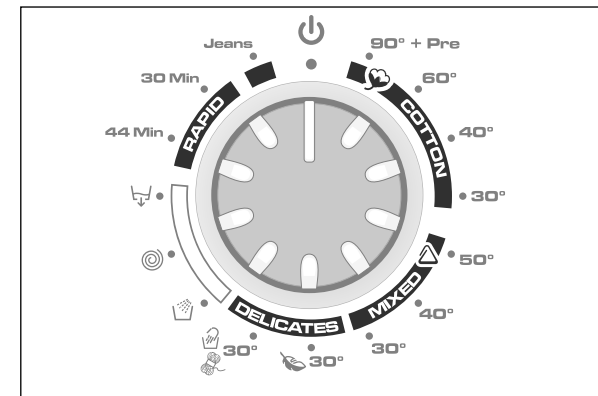
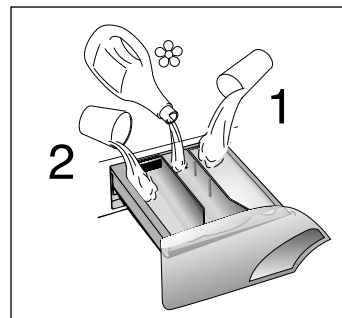

Note da considerare

* La massima capacità di carico di biancheria asciutta differisce a seconda del modello (vedere targhetta dati).

** PROGRAMMI COTONE DI PROVA SECONDO (EU) No 1015/2010 e No 1061/2010.

PROGRAMMA COTONE con temperatura di 60°C

Questi programmi sono indicati per lavare capi di cotone normalmente sporchi e sono i più efficienti in termine di consumo combinato di acqua e energia per lavaggi di biancheria in cotone.

Questi programmi sono stati sviluppati per essere conformi con le temperature di lavaggio delle etichette degli indumenti e la temperatura effettiva dell'acqua potrebbe differire leggermente da quella dichiarata dal ciclo.

In tutti i programmi è possibile regolare la velocità della centrifuga secondo il consiglio del fabbricante del tessuto.







Se l'etichetta non riporta alcuna indicazione è possibile centrifugare alla massima velocità prevista dal programma.

△ Quando solo alcuni capi presentano macchie che richiedono un trattamento con prodotti candeggianti liquidi, si può procedere ad una smacchiatura preliminare in lavatrice.

Introdurre nello scomparto "2" del cassetto detersivo l'apposita vaschetta in dotazione nella quale versare il candeggiante ed impostare il programma "RISCIACQUI" ().

Finito questo trattamento, riportare la manopola programmi in posizione "OFF", aggiungere ai capi candeggiati il resto della biancheria e procedere al bucato normale con il programma più adatto.

TABELA PROGRAMÓW

PROGRAM dla materiałów	POKRĘTŁO PROGRAMATORA ZE WSKAŹNIKAMI PROGRAMÓW	MAKS. ŁADUNEK kg*	TEMP. °C	ŚRODEK PIORĄCY					
				2		1			
Materiały wytrzymałe <i>bawełna, len</i>	Białe z praniem wstępnym	90° + Pre	7	8	9	90°	●	●	●
<i>bawełna mieszane wytrzymałe</i>	Trwałe kolory	60° **	7	8	9	60°	●	●	
	Trwałe kolory	40° **	7	8	9	40°	●	●	
	Nietwałe kolory	30°	7	8	9	30°	●	●	
Materiały mieszane i syntetyczne <i>Syntetyczne (nylon, perlon), bawełniane mieszane</i>	Trwałe kolory	50°	3,5	4	4,5	50°	●	●	
	Nietwałe kolory	40°	3,5	4	4,5	40°	●	●	
<i>mieszane, delikatne syntetyczne</i>	Koszule 	30°	3,5	4	4,5	30°	●	●	
Barczo delikatne materiały	Tkaniny delikatne 	30°	2	2,5	2,5	30°	●	●	
	Wełna przeznaczona do prania w pralce Pranie ręczne 	30°	1	2	2	30°	●	●	
Programy specjalne	Płukanie 		-	-	-	-	△	●	
	Szybkie wirowanie 		-	-	-	-			
	Tylko odprowadzanie wody 		-	-	-	-			
	<i>tkaniny odporne/mieszane</i>	44 Min	3	3,5	3,5	40°	●	●	
	<i>tkaniny odporne/mieszane</i>	30 Min	2	2,5	2,5	30°	●	●	
	Program jeans	Jeans	3	3	3	40°	●	●	

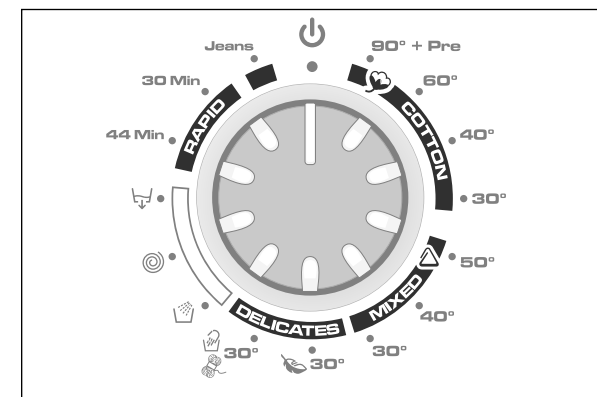
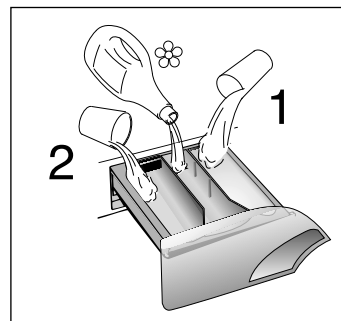

Uwagi:

* Maksymalna pojemność suchego załadunku jest różna w zależności od modelu pralki (patrz tabliczka znamionowa).

Można również zmniejszyć szybkość wirowania - zgodnie z sugestiami podanymi na wszywce materiałowej lub w przypadku bardzo delikatnych tkanin całkowicie wyłączyć wirowanie.

** PROGRAMY KONTROLNE BAWĘLNA WEDŁUG (EU) NR 1015/2010 oraz Nr 1061/2010.







PROGRAM BAWĘLNA w temperaturze 60°C
PROGRAM BAWĘLNA w temperaturze 40°C

Te programy przeznaczone są do prania bawełny średnio zabrudzonej i są najbardziej wydajne w sensie zużycia wody i energii w zakresie prania tkanin bawełnianych.

Te programy zostały opracowane pod kątem zgodności z oznaczeniami temperatury prania zamieszczonymi na etykietkach odzieży a efektywna temperatura wody może nieznacznie odbiegać od deklarowanej temperatury cyklu prania.

△ Jeśli tylko niektóre sztuki bielizny wymagają usunięcia plam środkami wybielającymi można wykonać wstępne odplamianie w pralce. Należy włożyć do przedziatu „2” w pojemniku na detergenty specjalny zbiorniczek, wlać do niego płyn wybielający i ustawić program „PŁUKANIE” (). Po zakończeniu tego programu należy ustawić pokrętło programatora na pozycji "OFF", dodać pozostałe sztuki bielizny i rozpocząć normalne pranie na wybranym programie.

Tabulka pracích programů

PROGRAM PRO		VOLBA UKAZATELE VOLIČE PROGRAMŮ NA:	MAX. NÁPLŇ kg*			VOLBA TEPLoty °C	NÁSYPKA PRACÍCH PROSTŘEDKŮ		
			7	8	9		2		1
<i>Odolné tkaniny</i> Bavlna, len	Bílé tkaniny s předpírkou	90° + Pre	7	8	9	90°	●	●	●
Bavlna, směsné	Barevné odolné tkaniny	60° **	7	8	9	60°	●	●	
	Barevné odolné tkaniny	40° **	7	8	9	40°	●	●	
	Jemné barevné tkaniny	30°	7	8	9	30°	●	●	
<i>Směsné a syntetické tkaniny</i> Syntetické tkaniny (silon, perlon), směsná bavlna	Barevné odolné tkaniny s předpírkou	50°	3,5	4	4,5	50°	●	●	
	Jemné barevné tkaniny	40°	3,5	4	4,5	40°	●	●	
Směsné, jemné syntetické	Košile 	30°	3,5	4	4,5	30°	●	●	
<i>Velmi jemné tkaniny</i>	Jemné tkaniny	 30°	2	2,5	2,5	30°	●	●	
	Vlna určená k praní v pračce Ruční praní	 30°	1	2	2	30°	●	●	
Speciální programy	Máchání		-	-	-	-	△	●	
	Intenzivní odstředění		-	-	-	-			
	Pouhé vypuštění vody		-	-	-	-			
	Odolné tkaniny/ Směsné a syntetické tkaniny	44 Min	3	3,5	3,5	40°	●	●	
	Odolné tkaniny/ Směsné a syntetické tkaniny	30 Min	2	2,5	2,5	30°	●	●	
	Program jeans	Jeans	3	3	3	40°	●	●	

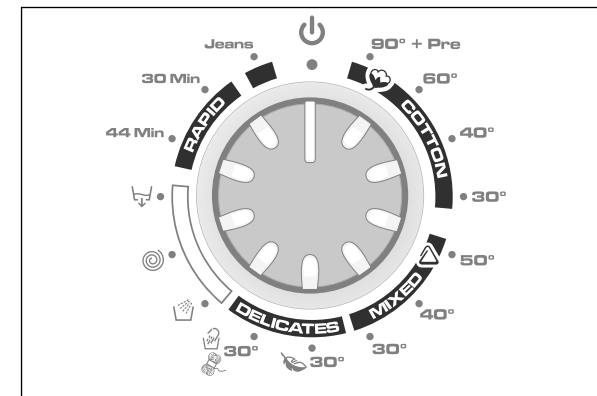
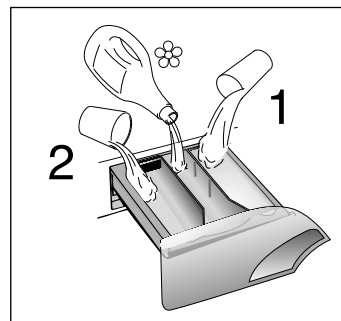

Prosím, přečtěte si tyto poznámky:

* Maximální obsah náplně suchého prádla se mění podle modelu, který jste zakoupili (viz štítek se základními údaji).

** TESTOVÁNÍ PROGRAMŮ NA BAVLNU DLE (EU) č. 1015/2010 a č. 1061/2010.
PROGRAM BAVLNA při teplotě 60°C
PROGRAM BAVLNA při teplotě 40°C

Tyto programy jsou vhodné pro praní běžně znečištěného bavlněného prádla a jsou nejúčinnější s ohledem na kombinovanou spotřebu vody a energie pro praní bavlny.
Tyto programy byly vytvořeny v souladu s popisky teplot praní na oblečení a skutečná teplota vody může být mírně odlišná od té deklarované v cyklu.

Rychlost otáčení bubnu při odstřežování lze rovněž snížit na jakoukoliv hodnotu doporučenou na etiketě prádla nebo tkaniny. Pro jemné prádlo lze odstředování zcela vyloučit.

△ Pokud jsou na některých kusech prádla skvrny, které vyžadují ošetření tekutými bělicími prostředky, můžete provést předběžné odstranění skvrn v myčce.
Vložte do oddílu "2" zásobníku pracího prostředku příslušnou nádobku, do které vlijete bělicí prostředek a nastavte program "MÁCHÁNÍ" (). Jakmile je toto ošetření ukončeno, nastavte knoflík programů do polohy "OFF", přidejte k vybělenému prádlu zbytek prádla a proveďte normální cyklus praní s nevhodnějším programem.

CHAPITRE 8

SELECTION

L'appareil dispose de 4 groupes de programmes différents pour laver tous types de tissus et selon différents degrés de salissure en attribuant au type de lavage, la température et la durée (voir tableau des programmes de lavage).

1. TISSUS RÉSISTANTS

Ces programmes sont destinés à accomplir des lavages et des rinçages avec le maximum d'efficacité. Ils sont entrecoupés de cycles d'essorage qui offrent des résultats parfaits sur le rinçage. L'essorage final retire le maximum d'eau contenue dans les tissus.

2. TISSUS MIXTES ET SYNTHÉTIQUES

La combinaison d'un système de lavage efficace, une rotation optimum du tambour et l'autogestion du niveau d'eau assurent des résultats de lavage excellents, pendant qu'un rinçage délicat évite les faux plis.

3. TISSUS TRÈS DÉLICATS

Il s'agit d'un nouveau concept de lavage qui alterne des moments de brassage et de trempage du linge; ce processus est particulièrement indiqué pour le lavage de tissus extrêmement délicats. Le lavage et le rinçage sont effectués à pleine eau afin d'obtenir les meilleures prestations.

ΚΕΦΑΛΑΙΟ 8

Επιλογή προγράμματος

Για τα διάφορα είδη υφασμάτων και το βαθμό που αυτά είναι λερωμένα, το πλυντήριο διαθέτει 4 διαφορετικά προγράμματα που διαφέρουν ως προς: τον τύπο του προγράμματος, την θερμοκρασία και την διάρκεια του προγράμματος (βλέπε πίνακα με τα προγράμματα).

1 Ανθεκτικά υφάσματα

Τα προγράμματα έχουν εξελιχθεί ώστε να επιτυγχάνουν το καλύτερο αποτέλεσμα πλύσης και τα ξέβγαλμα με φάσεις σπιγίματος εξασφαλίζουν το τέλειο ξέβγαλμα.

2 Μικτά και συνθετικά υφάσματα

Η κυρίως πλύση και το ξέβγαλμα δίνουν καλύτερα αποτελέσματα χάριν στους ρυθμούς περιστροφής του κάδου και τα επίπεδα νερού. Ένα ευαίσθητο στίφισμο θα εξασφαλίσει ότι τα ρούχα θα είναι λιγότερο σαλακωμένα.

3 Πολύ ευαίσθητα υφάσματα

Πρόκειται για μια εντελώς νέα αντίληψη στο πλύσιμο, με ένα πρόγραμμα που περιέχει περιόδους παύσης, τα προγράμματα αυτά είναι ιδανικά για το πλύσιμο πολύ ευαίσθητων ρούχων όπως τα ολόμαλλα. Τόσο το πλύσιμο όσο το ξέβγαλμα γίνονται σε μεγάλη ποσότητα νερού.

COTTON



MIXED



DELICATES



CAPITOLO 8

SELEZIONE PROGRAMMI

Per trattare i vari tipi di tessuto e le varie gradazioni di sporco, la lavatrice ha 4 fasce di programmi diversi per tipo di tessuto, temperatura e durata (vedere tabella programmi di lavaggio).

1. TESSUTI RESISTENTI

I programmi sono realizzati per sviluppare il massimo grado di lavaggio e i risciacqui, intervallati da fasi di centrifuga, assicurano un perfetto risciacquo. La centrifuga finale alla massima velocità assicura un'ottima strizzatura.

2. TESSUTI MISTI E SINTETICI

Il lavaggio ed il risciacquo sono ottimizzati nei ritmi di rotazione del cesto e nei livelli di acqua. La centrifuga ad azione delicata, assicura una ridotta formazione di pieghe sui tessuti.

3. TESSUTI DELICATISSIMI

È un nuovo concetto di lavaggio in quanto alterna momenti di lavoro a momenti di pausa, particolarmente indicato per il lavaggio di tessuti molto delicati. Il lavaggio e i risciacqui sono eseguiti con alto livello di acqua per assicurare le migliori prestazioni.

ROZDZIAŁ 8

WYBÓR PROGRAMU

Pralka posiada 4 różne grupy programów stosowane w zależności od rodzaju materiału i jego stopnia zabrudzenia. Programy te różnią się rodzajem prania, temperaturą i długością cyklu prania (patrz tabela programów prania).

1 MATERIAŁY WYTRZYMAŁE

Programy zostały opracowane w celu maksymalnego rozwinięcia fazy prania i płukania, przerywanych fazami wirowania, co zapewnia doskonałe efekty. Końcowe wirowanie zapewni skuteczne usunięcie wody.

2 MATERIAŁY Z WTÓKIEN MIESZANYCH I SYNTEZYCZNYCH

Doskonałe efekty prania zapewni zoptymalizowany rytm obrotów bębna oraz płukanie w dużej ilości wody. Delikatne odwirowanie zmniejsza ryzyko pognielenia pranych tkanin.

3 MATERIAŁY WYJĄTKOWO DELIKATNE

Jest to nowe podejście do prania, które składa się z naprzemiennych okresów prania i pauz, szczególnie odpowiednich do prania bardzo delikatnych tkanin. Pranie i płukanie odbywa się w dużej ilości wody, co zapewni najlepsze wyniki.

KAPITOLA 8

VOLBA PROGRAMŮ

Pro různé typy tkaniny s různým stupněm zašpinění má pračka 4 okruhy programů rozdělených podle druhu prání, teploty a doby prání (viz tabulka programů).

1. ODOLNÉ TKANINY

Tyto programy byly navrženy tak, aby se dosáhlo nejlepších výsledků prání a máchání. Krátké odstřed'ování zařazené po každém máchání zajišť'uje dokonale vymáchání prádla. Závěrečné odstřed'ování zajišť'uje vyšší účinnost při odstraňování vody z prádla.

2. SMĚSNÉ A SYNETICKÉ TKANINY

U hlavního prání je dosahováno nejlepších výsledků díky proměnlivým rytmickým otáčkám pracího bubnu a výšce hladiny napouštěné vody. Jemné odstřed'ování zamezí nadměrnému pomačkání prádla.

3. VELMI JEMNÉ TKANINY

Jedná se o zcela nový kompletní program prání, s cyklem, který sám reguluje aktivnost a pauzu programu, způsoben především pro prání velmi jemných tkanin. Prání a máchání budou provedeny s velkým množstvím vody k dosažení nejlepších výsledků.

FR

PROGRAMME LAINE & LAVAGE A LA MAIN

Ce programme permet le lavage de vêtements en laine dit "lavable en machine", et de vêtements qui indiquent "lavable à la main" sur les étiquettes. Ce programme atteint la température maximum de 30°C. Il est suivi de 3 phases de rinçage, une phase permettant l'utilisation d'un assouplissant, et une phase d'essorage à vitesse modérée.

4. SPECIAUX**PROGRAMME SPÉCIAL "RINÇAGE"**

Ce programme effectue 3 rinçages du linge avec essorage intermédiaire (éventuellement annulable grâce à la touche correspondante). Il peut être utilisé pour rincer tous types de tissus, par exemple après un lavage à la main.

Ce programme peut être en outre utilisé comme cycle de BLANCHISSAGE (voir le tableau des programmes).

PROGRAMME SPÉCIAL "ESSORAGE ENERGIQUE"

Ce programme effectue un essorage à la vitesse maximale (qui peut être réduit en agissant sur la touche appropriée).

UNIQUEMENT VIDANGE

Ce programme vous permet d'effectuer la vidange de l'eau.

EL

Απαλό πρόγραμμα για μαλλίνα και ευαίσθητα

Το πρόγραμμα αυτό αναπτύσσει έναν ολόκληρο κύκλο πλύσης ειδικά για ρουχισμό από μαλλί και ίνες που στην ετικέτα του κατασκευαστή αναγράφεται "Πλύσιμο στο χέρι" ή για τα μαλλίνα "Πλένονται σε πλυντήριο".

Η μέγιστη θερμοκρασία του κύκλου είναι 30°C, ο κύκλος έχει τρεις φάσεις ξεβγάλματος, μια φάση για το μαλακτικό και απαλό στύψιμο.

4. Ειδικά προγράμματα**ΕΙΔΙΚΟ ΠΡΟΓΡΑΜΜΑ ΞΕΒΓΑΛΜΑΤΩΝ**

Αυτό το πρόγραμμα εκτελεί τρία ξεβγάλματα με ένα ενδιάμεσο στύψιμο (το οποίο μπορεί να εξαιρεθεί με την χρήση του αντίστοιχου πλήκτρου.) Μπορεί να χρησιμοποιηθεί για το ξέβγαλμα οποιουδήποτε τύπου υφάσματος πχ. για χρήση με το πλύσιμο στο χέρι.

Αυτό το πρόγραμμα μπορεί να χρησιμοποιηθεί και σαν κύκλος πλύσης με την χρήση Λευκαντικού (δείτε τον πίνακα των προγραμμάτων).

ΕΙΔΙΚΟ ΠΡΟΓΡΑΜΜΑ ΔΥΝΑΤΟΥ ΣΤΥΨΙΜΑΤΟΣ

Το πρόγραμμα δυνατού στυψίματος πραγματοποιεί ένα κύκλο στυψίματος στην μέγιστη δυνατή ταχύτητα στυψίματος (η οποία μπορεί να μειωθεί χρησιμοποιώντας το κατάλληλο πλήκτρο)

Αποχέτευση

Το πρόγραμμα, αποχετεύει το νερό.



IT

PROGRAMMA LANA & MANO

Questo programma effettua un ciclo di lavaggio dedicato ai tessuti in "Lana lavabile in lavatrice" o per i capi da lavare esclusivamente a mano. Il programma raggiunge una temperatura di 30°C e termina con 3 risciacqui e una centrifuga delicata.

4. SPECIALI**PROGRAMMA SPECIALE "RISCIACQUI"**

Questo programma effettua 3 risciacqui della biancheria con centrifuga intermedia (eventualmente annullabile tramite l'apposito tasto). E' utilizzabile per risciacquare qualsiasi tipo di tessuto, ad esempio dopo un lavaggio effettuato a mano.

Questo programma può essere inoltre utilizzato come ciclo di CANDEGGIO (vedi tabella programmi).

PROGRAMMA SPECIALE "CENTRIFUGA FORTE"

Questo programma effettua una centrifuga alla massima velocità (eventualmente riducibile tramite l'apposito tasto).

SOLO SCARICO

Questo programma effettua lo scarico dell'acqua.

PL

PROGRAM WEŁNA & RĘCZNY

Program wykonuje cykl prania przeznaczony dla wyrobów wełnianych „dopuszczonych do prania w pralce” lub wyrobów dla których zalecane jest wyłącznie pranie ręczne. Program osiąga temperaturę 30°C po czym następują 3 płukania i faza delikatnego wirowania.

4. Programy specjalne**PROGRAM SPECJALNY „PŁUKANIA”**

Program ten obejmuje 3 płukania przy średniej prędkości wirowania (wirowanie można ewentualnie wyłączyć za pomocą przycisku ustawienia wirowania) Można w ten sposób płukać wszelkie typy tkanin, także odzież wypraną uprzednio ręcznie. Program ten może też być używany do ODPLAMIANIA. (patrz tabela programów.)

PROGRAM SPECJALNY „SZYBKE WIROWANIE”

Program ten wykonuje wirowanie o maksymalnej prędkości. (Obroty mogą być zredukowane specjalnym przyciskiem).

TYLKO WYPUSZCZENIE WODY

Program ten przeznaczony jest tylko do wypuszczenia wody.

CZ

PROGRAM VLNA & RUČNÍ PRÁNÍ

Tento program provádí práci cyklus pro jemné tkaniny, určený k praní "Vlny, kterou lze prát v pralce" nebo pro textil, určený výlučně k ručnímu praní. Program dosáhne teploty 30°C a končí třemi mácháními a jemným odstředěním.

4. Speciální programy**SPECIÁLNÍ PROGRAM "MÁCHÁNÍ"**

Tento program uskuteční 3 máchání prádla se střední silou odstředění (lze vypnout příslušným tlačítkem). Používá se pro máchání všech typů tkanin, např. i po praní v ruce.

Tento program lze také použít jako cyklus pro BĚLENÍ (viz tabulka programů).

SPECIÁLNÍ PROGRAM "INTENZIVNÍ ODSŤŘEDĚNÍ"

Tento program provádí odstředování při maximální rychlosti (kterou lze případně snížit nebo zrušit pomocí příslušného tlačítka).

POUZE VYPOUŠTĚNÍ

Program vypouštění provede vypouštění vody.

(FR)**EXPRESS 40°C - RAPIDE 44'**

Un cycle complet de lavage(lavage, rinçage et essorage), capable de laver en environ 44 minutes:
 - une charge maximum de 3/3,5 kg
 - des textiles légèrement sales (coton et textiles mixtes)
 Nous recommandons avec ce programme de mettre 30% de produit lessiviel (par rapport à un dosage normal), afin d'éviter de gaspiller du produit lessiviel.

EXPRESS 30°C - RAPIDE 30'

Un cycle complet de lavage(lavage, rinçage et essorage), capable de laver en environ 30 minutes:
 - une charge maximum de 2/2,5 kg
 - des textiles légèrement sales (coton et textiles mixtes)
 Nous recommandons avec ce programme de mettre 20% de produit lessiviel (par rapport à un dosage normal), afin d'éviter de gaspiller du produit lessiviel.

PROGRAMME JEAN

Ce programme spécifique garantit des performances de lavage idéales pour les fibres résistantes comme le jean. Ce programme atteint la température maximum de 40°C, température idéale pour supprimer les salissures sans abimer l'élasticité des fibres.

(EL)**ΗΜΕΡΗΣΙΟ ΠΡΟΓΡΑΜΜΑ 40°C - ΔΙΑΡΚΕΙΑ 44' (λεπτά)**

Είναι ένα πλήρες πρόγραμμα πλυσίματος (πλύσιμο, ξέβγαλμα, στύψιμο) διάρκειας περίπου 44 λεπτών κατάλληλο για πλύσιμο:
 - μέγιστου φορτίου 3/3,5 κιλών ρούχων
 - ελαφρά λερωμένων ρούχων (βαμβακερών και μικτών/συνθετικών)
 Για εξοικονόμηση χρημάτων, συνιστάται δόση απορρυπαντικού 30% λιγότερη της ποσότητας μιας κανονικής πλύσης.

ΗΜΕΡΗΣΙΟ ΠΡΟΓΡΑΜΜΑ 30°C - ΔΙΑΡΚΕΙΑ 30' (λεπτά)

Είναι ένα πλήρες πρόγραμμα πλυσίματος (πλύσιμο, ξέβγαλμα, στύψιμο) διάρκειας περίπου 30 λεπτών κατάλληλο για πλύσιμο:
 - μέγιστου φορτίου 2/2,5 κιλών ρούχων
 - ελαφρά λερωμένων ρούχων (βαμβακερών και μικτών/συνθετικών)
 Για εξοικονόμηση χρημάτων, συνιστάται δόση απορρυπαντικού 20% λιγότερη της ποσότητας μιας κανονικής πλύσης.

ΠΡΟΓΡΑΜΜΑ ΓΙΑ ΤΑ JEANS

Αυτό το πρόγραμμα έχει μελετηθεί αποκλειστικά για το πλύσιμο υφασμάτων ιδιαίτερα ανθεκτικών, εξασφαλίζει άριστα αποτελέσματα καθαρισμού. Η μέγιστη θερμοκρασία της πλύσης δεν ξεπερνά τους 40°C, είναι η ιδανική θερμοκρασία για την απομάκρυνση της βρωμιάς χωρίς να καταστρέφει την ελαστικότητα του υφάσματος.

44 Min**30 Min****Jeans****(IT)****LAVAGGIO GIORNALIERO 40°C - CICLO RAPIDO 44'**

Ciclo di lavaggio completo (lavaggio, risciacquo e centrifuga) in grado di lavare in circa 44 minuti:
 - carichi massimi fino a 3/3,5 kg;
 - tessuti poco sporchi (cotone e misti)
 Con questo programma si raccomanda di usare solo il 30% del detersivo normalmente usato per evitare sprechi inutili.

LAVAGGIO GIORNALIERO 30°C - CICLO RAPIDO 30'

Ciclo di lavaggio completo (lavaggio, risciacquo e centrifuga) in grado di lavare in circa 30 minuti:
 - carichi massimi fino a 2/2,5 kg;
 - tessuti poco sporchi (cotone e misti)
 Con questo programma si raccomanda di usare solo il 20% del detersivo normalmente usato per evitare sprechi inutili.

PROGRAMMA JEANS

Questo programma è stato studiato per avere la massima qualità di lavaggio su tessuti resistenti come i jeans. Il ciclo di lavaggio raggiunge la temperatura massima di 40°C, ideale per rimuovere lo sporco senza intaccare l'elasticità delle fibre.

(PL)**PRANIE CODZIENNE 40°C - CYKL SZYBKJI 44'**

Kompletny cykl prania (pranie, płukanie i wirowanie) w czasie okolo 44'.
 - załadunek do 3/3,5 kg
 - tkaniny mało zabrudzone (bawełna i mieszane)
 W programie tym zaleca się użycie tylko 30% z normalnie stosowanej ilości detergentu.

PRANIE CODZIENNE 30°C - CYKL SZYBKJI 30'

Kompletny cykl prania (pranie, płukanie, wirowanie) w czasie okolo 30'.
 - załadunek do 2/2,5 kg
 - tkaniny mało zabrudzone (bawełna i mieszane)
 W programie tym zaleca się użycie tylko 20% z normalnie stosowanej ilości detergentu.

PROGRAM JEANS

Program ten zapewnia optymalne efekty prania tkanin wytrzymałych takich jak jeans. Cykl prania osiąga temperaturę 40°C idealną do usuwania zabrudzeń bez naruszenia elastyczności włókien.

(CZ)**KAŽDODENNÍ PRANÍ NA 40 °C - 44' RYCHLÝ CYKLUS**

Kompletní cyklus praní (praní, máchání, odstředování) je schopen vyprat za přibližně 44 minut:
 Maximální dávka až do 3/3,5 kg;
 Jemně znečištěné prádlo (bavlna a směsné)
 U tohoto programu, aby se zabránilo zbytečnému plýtvání, doporučujeme používat pouze 30 % z běžně používaného pracího prostředku.

KAŽDODENNÍ PRANÍ NA 30 °C - 30' RYCHLÝ CYKLUS

Kompletní cyklus praní (praní, máchání, odstředění) je schopen vyprat za přibližně 30 minut:
 maximální dávka až do 2/2,5 kg;
 jemně znečištěné prádlo (bavlna a směsné)
 U tohoto programu, aby se zabránilo nadbytečnému plýtvání, doporučujeme používat pouze 20 % z běžně používaného pracího prostředku.

PROGRAM JEANS

Tento program je připraven pro maximální kvalitu praní odolných tkanin, jako např. jeans. Prací cyklus dosáhne maximální teploty 40°C, ideální k odstranění nečistoty při zachování elasticity vláken.

CHAPITRE 9

TIROIR A LESSIVE

Le tiroir à lessive est divisé en 3 petits bacs:

- le bac marquée du symbole "1" sert pour la lessive destinée au pré-lavage;
- le bac marquée du symbole "2" sert pour la lessive destinée au lavage.

Si vous souhaitez utiliser une lessive liquide, un récipient spécial peut être inséré dans la section "2" du tiroir à lessive. Grâce à ce système, la lessive s'écoulera dans le tambour seulement au bon moment.

Ce bac doit être introduit dans la section "2" du tiroir à lessive, également lorsque l'on désire utiliser le programme "RINÇAGE" comme cycle de BLANCHISSAGE.

ATTENTION :
NOUS RAPPELONS QUE CERTAINS PRODUITS ONT DES DIFFICULTÉS A ÊTRE ÉVACUÉS; DANS CE CAS NOUS VOUS CONSEILLONS D'UTILISER LE DOSEUR QUI VA DIRECTEMENT DANS LE TAMBOUR.

ATTENTION :
DANS LE BAC MARQUÉE DU SYMBOLE "2" N'INTRODUIRE QUE DES PRODUITS LIQUIDES. LA MACHINE EST PROGRAMMÉE DE MANIÈRE A AUTOMATIQUEMENT ABSORBER LES PRODUITS COMPLÉMENTAIRES PENDANT LE DERNIER RINÇAGE DE TOUS LES CYCLES DE LAVAGE.

ΚΕΦΑΛΑΙΟ 9

ΣΥΡΤΑΡΙ
ΑΠΟΡΡΥΠΑΝΤΙΚΟΥ

Το συρτάρι του απορρυπαντικού είναι χωρισμένο σε τρεις θήκες

- Η πρώτη θήκη, με την ένδειξη "1", χρησιμεύει για το απορρυπαντικό της πρόπλυσης
- Η δεύτερη θήκη, με το σήμα "2" χρησιμεύει για τα πρόσθετα, το μαλακτικό, την κόλλα, το λουλάκι κλπ.
- Η τρίτη θήκη, με την ένδειξη "2", χρησιμεύει για το απορρυπαντικό της πλύσης.

Το πλυντήριο διαθέτει ειδική θήκη για τη χρήση απορρυπαντικού σε υγρή μορφή, η οποία τοποθετείται μέσα στο συρτάρι (βλέπε εικόνα).

Αυτό το ειδικό εξάρτημα θα πρέπει να το τοποθετήσετε μέσα στο συρτάρι του απορρυπαντικού στην θήκη με το νούμερο "2". Επίσης θα πρέπει να το χρησιμοποιείτε όταν θέλετε να ενεργοποιήσετε το "ΕΙΔΙΚΟ ΠΡΟΓΡΑΜΜΑ ΞΕΒΓΑΛΜΑΤΩΝ" σαν κύκλο πλύσης με την χρήση "ΛΕΥΚΑΝΤΙΚΟΥ".

ΠΡΟΣΟΧΗ :
μερικά απορρυπαντικά απορροφώνται με δυσκολία, σε αυτή την περίπτωση είναι καλύτερα να τα τοποθετούμε απ' ευθείας στον κάδο μέσα στην θήκη που τα συνοδεύει.

ΠΡΟΣΟΧΗ:
Η δεύτερη θήκη δέχεται μόνο υγρά. Η συσκευή είναι προγραμματισμένη ώστε να απορροφά αυτόματα κατά το τελευταίο ξέβγαλμα τα πρόσθετα

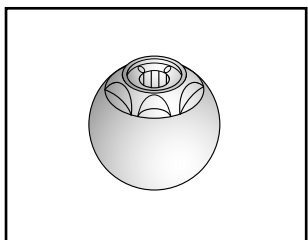
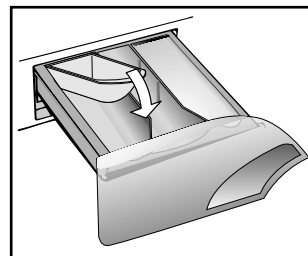
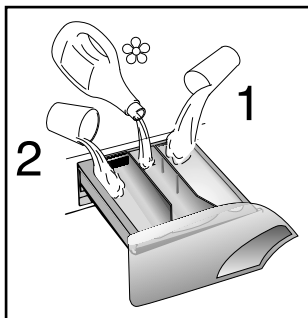

CAPITOLO 9

CASSETTO DETERSIVO

Il cassetto detersivo è suddiviso in 3 vaschette:

- la vaschetta contrassegnata con "1" serve per il detersivo del prelavaggio;
- la vaschetta contrassegnata con "2", serve per additivi speciali, ammorbidenti, profumi inamidanti, azzurranti, ecc.
- la vaschetta contrassegnata con "2" serve per il detersivo di lavaggio.

Se si desidera adoperare detersivi liquidi, va introdotta l'apposita vaschetta in dotazione nello scomparto contrassegnato con "2" del cassetto detersivo. Questo assicura che il sapone liquido vada nel cesto solo al momento in cui è necessario.

Se si desidera Candeggiare occorre utilizzare il programma **Risciacqui** ed inserire la sopraccitata vaschetta sempre nello scomparto "2".

ATTENZIONE: SI RICORDI CHE ALCUNI DETERSIVI SONO DI DIFFICILE ASPORTAZIONE. IN QUESTO CASO LE CONSIGLIAMO L'USO DI UN APPOSITO CONTENITORE DA PORRE NEL CESTELLO.

ATTENZIONE: NELLA VASCHETTA CONTRASSEGNA CON "2" METTERE SOLO PRODOTTI LIQUIDI. LA MACCHINA È PREDISPOSTA AL PRELIEVO AUTOMATICO DEGLI ADDITIVI DURANTE L'ULTIMO RISCIAQUO IN TUTTI I CICLI DI LAVAGGIO.

ROZDZIAŁ 9

SZUFLADA NA
PROSZEK

Szuflada na proszek jest podzielona na 3 przegródki:

- Przegródka "1" jest przeznaczona na środek do prania wstępnego.
- Przegródka "2" jest przeznaczona na specjalne dodatki do prania: środki zmiękczające wodę, zapachowe, krochmal, wybielacze.
- Przegródka "2" jest przeznaczona na proszek do prania zasadniczego.

Używając środków płynnych można skorzystać ze specjalnego pojemniczka dotychczasowego do pralki, który można włożyć do szuflady (patrz rysunek).

Ten zbiorniczek należy włożyć do przedziatu „2” pojemnika na detergenty także wtedy gdy chce się użyć programu „PŁUKANIA” jako cyklu ODPLAMIANIA.

UWAGA: PAMIETAJ, ŻE NIEKTÓRE ŚRODKI PIORĄCE SA TRUDNE DO USUNIĘCIA; W TAKIM PRZYPADKU ZALECA SIĘ UŻYCIE POJEMNICZKA ZE ŚRODKIEM PIORĄCYM WKŁADANEGO BEZPOŚREDNIO DO BĘBNA PRAŁKI.

UWAGA: PRZEGRÓDKA "2" PRZEZNACZONA JEST WYŁĄCZNIE NA SPECJALNE DODATKI. PRAŁKA AUTOMATYCZNIE POBIERA ŚRODKI DODATKOWE PODCZAS OSTATNIEGO PŁUKANIA WE WSZYSTKICH CYKLACH.

KAPITOLA 9

ZÁSObNÍK PRACÍCH
PROSTŘEDKŮ

Zásobník na prací prostředky je rozdělen do 3 částí:

- Část je označen "1" a slouží pro prací prostředky určené pro předpírku.
- Část je označena "2", slouží pro speciální přísady, změkčovačla, různá parfémovaná máchadla, atd.....
- Část je označena "2" a slouží pro prací prostředky hlavního praní.

K pračce je dodávána speciální vložka do komory pro hlavní praní, která je určena pro používání tekutých pracích prostředků.

Tuto nádobku musíte vložit do oddílu "2" zásobníku pracího prostředku v případě, že chcete použít program "MÁCHÁNÍ" nebo cyklus BĚLENÍ.

DŮLEŽITÉ: PAMATUJTE, ŽE NĚKTERÉ PRACÍ PRÁŠKY SE ŠPATNĚ ODSTRANUJÍ (ROZPOUŠTĚJÍ). V TAKOVÉM PŘÍPADĚ DOPORUČUJEME POUŽITÍ SPECIÁLNÍCH NÁDOBKŮ A JEJICH VLOŽENÍ DO PRACÍHO BUBNU.

DŮLEŽITÉ: ČÁST JE OZNAČENA "2" MŮŽETE PLNIT POUZE TEKUTÝMI PROSTŘEDKY. PRAČKA JE PŘEDURČENA K AUTOMATICKÉMU ODČERPÁVÁNÍ PŘÍSDAD BĚHEM POSLEDNÍHO MÁCHÁNÍ VE VŠECH CYKLECH PRANÍ.

CHAPITRE 10

LE PRODUIT

ATTENTION:

si vous devez laver des tapis, des couvre-lits ou d'autres pièces lourdes, nous conseillons de ne pas essorer.

Pour laver à la machine des vêtements et de la lingerie se reporter à l'étiquette qui doit mentionner "pure laine vierge" et l'indication "ne se feutre pas" ou "peut être lavé en machine".

ATTENTION:**Au cours de la phase de sélection vérifier que:**

- aucun objet métallique ne se trouve dans le linge à laver (boucles, épingles de nourrice, épingles, monnaie, etc.);
- les têtes d'oreiller soient boutonnées, les fermetures à glissière, les crochets, les oeillets soient fermés, les ceintures et les rubans des robes de chambre soient noués;
- les anneaux soient enlevés des rideaux;
- n'oubliez pas de lire attentivement l'étiquette sur les tissus;
- Si, au cours de la sélection, vous trouvez des taches résistantes, les enlever à l'aide d'un nettoyant spécial.

ΚΕΦΑΛΑΙΟ 10

Το προϊόν

ΠΡΟΣΟΧΗ:

Όταν πλένετε χαλιά, καλύμματα ή άλλα βαριά κομμάτια, σας συμβουλευόμαστε να μην τα στίβετε.

Πριν βάλετε στο πλυντήριο μάλλινα ρούχα, σιγουρευτείτε ότι αναγράφεται στην ετικέτα ότι επιτρέπεται το πλύσιμο στο πλυντήριο.

ΠΡΟΣΟΧΗ:**Όταν βάζετε τα ρούχα στο πλυντήριο βεβαιωθείτε ότι:**

- δεν υπάρχουν στα ρούχα μεταλλικά αντικείμενα (όπως καρφίτσες, παραμάνες, κέρματα κλπ.)
- όπου υπάρχουν κουμπιά να είναι κουμπωμένα, τα φερμουάρ να είναι κλεισμένα, ζώνες ή μακριές λωρίδες υφάσματος να είναι δεμένες σε κόμπο.
- τα πιαστράκια από τις κουρτίνες να έχουν απομακρυνθεί
- προσέξτε τις ταμπέλες των ρούχων
- δύσκολοι λεκέδες στα ρούχα είναι προτιμότερο να καθαρίζονται με ειδικά προϊόντα, που υποδεικνύεται στην ετικέτα τους, πριν τα βάλετε στο πλυντήριο

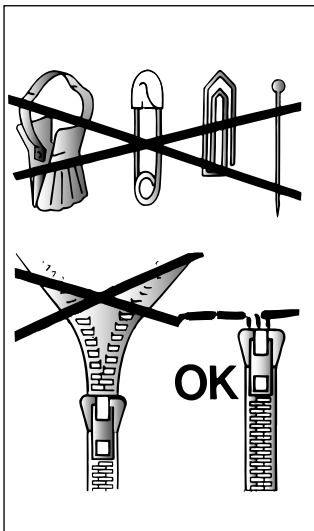

CAPITOLO 10

IL PRODOTTO

ATTENZIONE:

se deve lavare tappetoni, copriletti o altri indumenti pesanti è bene non centrifugare.

Indumenti e biancheria di lana, per poter essere lavati in lavatrice, devono essere contrassegnati con il simbolo "Pura Lana Vergine" e avere inoltre l'indicazione "Non infeltrisce" oppure "Lavabile in lavatrice".

ATTENZIONE:**Durante la selezione si assicuri che:**

- nella biancheria da lavare non vi siano oggetti metallici (ad esempio fermagli, spille di sicurezza, spilli, monete, ecc.);
- abbottoni federe, chiuda le cerniere lampo, gancetti a occhielli, annodi cinghie sciolte e lunghi nastri di vestaglie;
- asportati dalle tendine anche i rulli di scorrimento;
- osservi attentamente le etichette sui tessuti;
- se durante la selezione vede delle macchie resistenti, le asporti con del detersivo speciale o con un'apposita pasta di lavaggio.

ROZDZIAŁ 10

PRODUKT

WAŻNE:

Ciężkich pledów, narzut na łóżka lub innych ciężkich wyrobów nie należy odwirowywać.

Odzież lub inne wyroby z wełny można prac w pralce, jeśli na metce umieszczony jest odpowiedni symbol "Pure new wool" i informacja "nie filcuje się" lub "można prac w pralce"

UWAGA:**Przy sortowaniu odzieży przed praniem należy dopilnować, aby:**

- nie wrzucać do pralki razem z odzieżą metalowych przedmiotów (np. broszek, agrałek, spinek, monet itp.);
- powłoczki na poduszki zapięte były na guziki, zapięte również zamki błyskawiczne i haftki, natomiast luźne paski i długie tasiemki przy sukniach zawiązane były w węzłki;
- zając pozostałe ewentualnie żabki do firanek;
- zapoznać się z treścią wszytych w odzież metek;
- uporczywe plamy usunąć przed praniem specjalną pastą lub środkiem do plam.

KAPITOLA 10

PRÁDLO

DŮLEŽITÉ:

Při praní těžkých pokrývek, přehozů nebo jiných těžkých předmětů doporučujeme nepoužívat odstředění.

Pokud mají být v pračce prány vlněné obleky nebo jiné předměty z vlny, musí mít označení "Machine Washable" (možno prát v pračce).

DŮLEŽITÉ:**Při třídění prádla:**

- zjistěte, zda v něm nejsou kovové předměty (žabky, spínací špendlíky, špendlíky, kancelářské sponky, mince apod.)
- zjistěte, zda povlaky polštářů, zipy a háčky na oblečení jsou zapnuté
- ze záclon odstraňte žabky
- věnujte pozornost štítkům na oblečení
- pokud najdete zaschlé skvrny na oblečení, měly by být odstraněny speciálním prostředkem (doporučeným na štítku).

CONSEILS UTILES POUR L'UTILISATEUR

SUGGESTION POUR L'UTILISATION DE VOTRE LAVE-LINGE

Dans le souci du respect de l'environnement et avec le maximum d'économie d'énergie, charger au maximum votre lave-linge pour éliminer les éventuels gaspillages d'énergie et d'eau. Nous recommandons d'utiliser la capacité maximale de chargement de votre lave-linge. Vous pouvez ainsi économiser jusqu'à 50% d'énergie si vous pratiquez le chargement maximal. Effectuez un lavage unique à l'opposé de 2 lavages en 1/2 charge.

QUAND LE PRE-LAVAGE EST-IL VRAIMENT NÉCESSAIRE ?

Seulement dans le cas d'un linge particulièrement sale. Dans le cas d'un linge normalement sale, ne sélectionnez pas l'option "prélavage", ceci vous permettra une économie d'énergie de 5 à 15%.

QUELLE TEMPÉRATURE DE LAVAGE SÉLECTIONNER ?

L'utilisation des détachants avant le lavage en machine ne rend pas nécessaire le lavage au-delà de 60°C. L'utilisation de la température de 60°C permet de diminuer la consommation d'énergie de 50%.

ΧΡΗΣΙΜΕΣ ΠΛΗΡΟΦΟΡΙΕΣ ΓΙΑ ΤΟΥΣ ΧΡΗΣΤΕΣ

Σύντομες συμβουλές για την καλή χρήση της συσκευής σε σχέση με την προστασία του περιβάλλοντος και με τη μέγιστη οικονομία.

ΠΛΗΡΗΣ ΦΟΡΤΩΣΗ ΤΟΥ ΠΛΥΝΤΗΡΙΟΥ

Για την ελαχιστοποίηση πιθανής σπατάλης ενέργειας, νερού ή απορρυπαντικού, σας συστήνουμε, όπου είναι εφικτό, να χρησιμοποιείτε την μέγιστη δυνατότητα φόρτωσης του πλυντηρίου σας. Με τον τρόπο αυτό είναι εφικτή η οικονομία ενέργειας έως και 50% συγκρίνοντας μία μόνο πλύση με πλήρες φορτίο με δύο πλυσίματα Μισού Φορτίου.

ΠΟΤΕ ΠΡΑΓΜΑΤΙ Α ΧΡ ΕΙΑΖΕΤΑΙ Η ΠΡΟΠΛΥΣΗ ?

Μόνο για ρούχα ιδιαίτερα λερωμένα !
Έχετε από 5 έως 15% οικονομία ενέργειας με την αποφυγή της πρόπλυσης για ρούχα όχι πολύ λερωμένα.

ΠΟΙΑ ΘΕΡΜΟΚΡΑΣΙΑ ΓΙΑ ΤΟ ΠΛΥΣΙΜΟ ΝΑ ΔΙΑΛΕΞΩ ?

Η χρήση ειδικών καθαριστικών ρούχων πριν το πλύσιμο στο πλυντήριο ελαχιστοποιεί την ανάγκη πλυσίματος σε θερμοκρασία άνω των 60°C. Είναι εφικτή η οικονομία μέχρι και 50% όταν χρησιμοποιείτε την θερμοκρασία πλυσίματος των 60°C.

CONSIGLI UTILI PER GLI UTENTI

Brevi suggerimenti per un utilizzo del proprio elettrodomestico nel rispetto dell'ambiente e con il massimo risparmio

CARICARE AL MASSIMO LA PROPRIA LAVABIANCHERIA

Per eliminare eventuali sprechi di energia, acqua o detersivo si raccomanda di utilizzare la massima capacità di carico della propria lavabiancheria. E' possibile infatti risparmiare fino al 50% di energia con un carico pieno effettuato con un unico lavaggio rispetto a due lavaggi a mezzo carico.

QUANDO SERVE VERAMENTE IL PRELAVAGGIO?

Solamente per carichi particolarmente sporchi! Si risparmia dal 5 al 15% di energia evitando di selezionare l'opzione prelavaggio per biancheria normalmente sporca.

QUALE TEMPERATURA DI LAVAGGIO SELEZIONARE?

L'utilizzo di smacchiatori prima del lavaggio in lavabiancheria riduce la necessità di lavare a temperature superiori a 60°C. E' possibile risparmiare fino al 50% utilizzando la temperatura di lavaggio di 60°C.

PORADY DLA KLIENTA

Kilka wskazówek dotyczących ekonomicznego i przyjaznego środowisku użycia urządzenia.

MAKSYMALNE ZWIEKSZENIE WIELKOŚCI ZAŁADUNKU

Najlepsze wykorzystanie energii, wody, środków piorących i czasu przez użycie rekomendowanej, maksymalnej wielkości załadunku. Można zaoszczędzić do 50% energii piorąc jeden pełny załadunek zamiast prac dwa razy potężną wsadą.

CZY JEST POTRZEBNE PRANIE WSTĘPNE?

Tylko dla bardzo zabrudzonej bielizny. Można zaoszczędzić środek piorący, czas, wodę i zmniejszyć od 5 do 15% zużycie energii nie wybierając Prania Wstępnego dla lekko i normalnie zabrudzonej bielizny.

CZY JEST POTRZEBNE PRANIE W GORĄCEJ WODZIE?

Można przed praniem polać plamy wybielaczem lub namoczyć bieliznę w wodzie, aby nie używać programu dla prania w gorącej wodzie. Można zaoszczędzić do 50% energii używając programu do prania w 60°C.

UŽITEČNÉ RADY PRO UŽIVATELE

Při používání vašeho spotřebiče dbejte zásad ochrany životního prostředí a ekonomického provozu.

MAXIMALIZUJTE VELKOST NÁPLNĚ

Nejllepších výsledků při využití elektrické energie, vody, pracích prostředků i času dosáhnete tím, že budete využívat maximální doporučené dávky pro praní jednotlivých druhů prádla. Až 50% energie ušetříte, když vyperete jednu plnou dávku prádla místo dvou polovičních náplní.

POTŘEBUJETE VŽDY PŘEDEPRANÍ PRÁDLA ?

Pouze pro silně zašpiněné prádlo !
Pokud nebudete používat předepraní u mírně nebo středně zašpiněného prádla, ušetříte mezi 5 až 15% pracích prostředků, času, vody a elektrické energie.

JE PRANÍ NA 90°C NEZBYTNÉ ?

Jestliže skvrny na prádle předem odstraníte vhodným předpíracím prostředkem nebo odstraňovačem skvrn, není nutné prát při 90°C. Při pracím programu na 60°C ušetříte až 50% energie.

LAVAGE

CAPACITÉ VARIABLE
AUTOMATIQUE

Cette machine peut adapter automatiquement le niveau d'eau au type et à la quantité de linge. Vous pouvez ainsi obtenir un lavage "personnalisé", même du point de vue énergétique. Ce système permet de diminuer la consommation d'énergie et réduit nettement les temps de lavage.

EXEMPLE:

Pour les tissus extrêmement délicats nous conseillons d'utiliser un filet. Supposons que le linge à laver soit en COTON EXTREMEMENT SALE (s'il a des taches particulièrement résistantes les enlever avec un detachant).

Nous vous conseillons de ne pas faire un lavage exclusivement de serviettes-éponge qui, absorbant beaucoup d'eau, deviennent trop lourdes.

● Ouvrir le tiroir à produits lessiviels (P).

● Remplir le bac de lavage 2 avec 120 g de produit.

● En cas de besoin, remplir le bac des additifs avec 50 ml de produit .

● Fermer le tiroir (P).

Πλύσιμο

ΜΕΤΑΒΛΗΤΗ
ΧΩΡΗΤΙΚΟΤΗΤΑ

Το πλυντήριο είναι σε θέση να υπολογίσει αυτόματα το επίπεδο ύδατος σύμφωνα με τον τύπο και την ποσότητα των ρούχων. Είναι λοιπόν εφικτό να εξασφαλίσετε μία πλύση "προσωπική" ακόμα και σε ενεργειακό επίπεδο. Αυτό το σύστημα επιτυγχάνει μία μείωση της ηλεκτρικής ενέργειας και μία αισθητή επίσης μείωση του χρόνου πλύσης.

ΠΑΡΑΔΕΙΓΜΑ:

Ιδιαίτερα ευαίσθητα ρούχα μπορείτε να τα βάζετε μέσα σε δίχτυακι.

Ας υποθέσουμε ότι η πλύση περιλαμβάνει πολύ λερωμένα βαμβακερά (ιδιαίτερα δύσκολοι λεκέδες πρέπει να καθαρίζονται ξεχωριστά με ειδική κρέμα).

Σας συμβουλεύουμε να μην πλένετε μαζί πολλές πετσέτες, διότι απορροφούν πολύ νερό και επιβαρύνουν υπερβολικά το πλυντήριο.

● Ανοίξτε το συρτάρι του απορρυπαντικού (P).

● Τοποθετήστε 120 g μέσα στο συρτάρι του απορρυπαντικού στην θήκη νούμερο 2.

● Βάλτε 50 κ.εκατοστά από κάποιο πρόσθετο καθαριστικό εάν επιθυμείτε στο τμήμα με την ένδειξη .

● Κλείστε το συρτάρι του απορρυπαντικού (P).

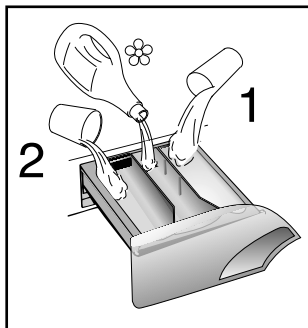
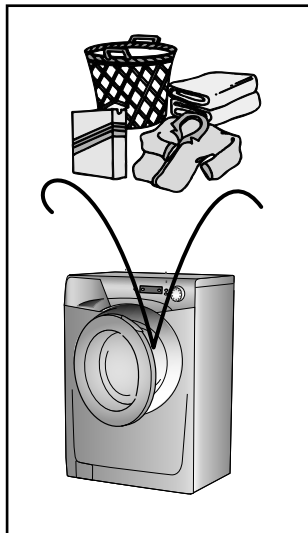

LAVAGGIO

CAPACITÀ VARIABILE

Questa lavatrice è in grado di adattare automaticamente il livello dell'acqua al tipo e alla quantità di biancheria. E' così possibile ottenere un bucato "personalizzato" anche dal punto di vista energetico. Questo sistema porta ad una diminuzione dei consumi d'energia e ad una riduzione sensibile dei tempi di lavaggio.

ESEMPIO DI USO:

Per tessuti molto delicati è consigliabile l'utilizzo di un sacchetto di rete. Supponiamo che il bucato da lavare sia di COTONE MOLTO SPORCO (se ha delle macchie particolarmente resistenti le asporti con l'apposita pasta).

Le consigliamo di non fare un carico di soli capi in tessuto di spugna che, assorbendo molta acqua, diventano troppo pesanti.

● Apra il cassetto detersivo (P).

● Metta nella vaschetta di lavaggio 2 120 g di detersivo

● Metta 50 ml dell'additivo che desidera nella vaschetta additivo .

● Chiuda il cassetto detersivo (P).

PRANIE

ZMIENNY POZIOM
WODY

Pralka automatycznie dostosowuje poziom wody do typu i ilości pranej bielizny. W ten sposób możliwe jest uzyskanie „zindywidualizowanego” prania z punktu widzenia zużycia energii. System ten pozwala zmniejszyć zużycie energii oraz znacznie skrócić czas prania.

PRZYKŁAD:

W przypadku szczególnie delikatnych materiałów powinna być używana specjalna siateczka.

Założmy, że pranie składa się z MOCNO ZABRUDZONEJ BAWELNY (trudne do usunięcia plamy mogą być usunięte za pomocą wybielacza).

Nie zaleca się komponowania prania z materiałów typu ręcznikowego, które wchłaniają dużo wody i stają się zbyt ciężkie.

● Otwórz szufladę na proszek (P).

● Wsyp do pojemnika 2 120 g proszku do prania.

● Wlej 50 cc wybranego środka do przegródki na dodatki .

● Zamknij szufladę na proszek (P).

PRANÍ

PROMĚNLIVÁ KAPACITA
PRAČKY

Tato pračka automaticky nastaví výšku hladiny napouštěné vody podle druhu a množství prádla. Je tím také možné docílit individuálního postupu praní z hlediska úspory energie. Systém snižuje spotřebu energie a značně zkracuje čas praní.

PŘÍKLAD:

Pro praní zvláště jemných tkanin byste měli použít speciální síť ku (sáček).

Předpokládáme, že prádlo se skládá z velmi zašpiněných bavlněných oděvů (zaschlé skvrny by měly být odstraněny speciálními prostředky).

Doporučujeme neprát dohromady dávku prádla pouze z tkanin, které absorbují vodu, dávka v práče by mohla být po namočení příliš těžká.

● Otevřete zásobník pracích prostředků P.

● Do zásobníku označeného 2 nasypete 120 g prášku

● Do poslední části vlijte cca 50 cm³ požadované aviváže .

● Zasuňte zásuvku s pracími prostředky P.

● Vérifier que le robinet d'eau soit ouvert.

● Vérifier que la vidange soit placée correctement.

SÉLECTION DU PROGRAMME

Sélectionnez le programme en tournant le sélecteur de programmes et en alignant le nom du programme sur l'indicateur.

L'écran affichera les réglages du programme sélectionné.

Pressez les boutons d'options si besoin

Appuyez sur le bouton " START " et quelques secondes plus tard, le programme se lance.

Le cycle de lavage se réalisera avec la manette des programmes arrêtée sur le programme sélectionné jusqu'à la fin de celui-ci.

Attention: En cas de coupure de courant pendant un programme de lavage, une mémoire spéciale restaure le programme sélectionné et, lorsque le courant est rétabli, reprend le cycle là où il s'est arrêté.

● A la fin du programme, le mot "End" apparaîtra sur l'écran.

● Lorsque le programme est terminé:

● Attendez que le verrou de porte se désactive. Le voyant lumineux " Témoin de verrouillage de porte " s'éteint après environ 2 minutes;

● Mettez la machine à l'arrêt en tournant le sélecteur de programme à la position OFF.

● Ouvrez la porte.

● Enlevez le linge.

● Fermer le robinet d'eau.

POUR TOUTS LES TYPES DE LAVAGE CONSULTER TOUJOURS LE TABLEAU DES PROGRAMMES ET SUIVRE LA SEQUENCE DES OPERATIONS INDIQUEE.

● Βεβαιωθείτε ότι η παροχή του νερού είναι ανοιχτή.

● Βεβαιωθείτε ότι ο σωλήνας εκροής βρίσκεται στη θέση του.

Επιλογή προγράμματος
Κοιτάξτε στον πίνακα προγραμμάτων για να επιλέξετε το πλέον κατάλληλο. Γυρίζοντας τον επιλογέα, το επιθυμητό πρόγραμμα ενεργοποιείται. Η Οθόνη θα εμφανίσει τις ρυθμίσεις για το επιλεγμένο πρόγραμμα.

Πατήστε τα πλήκτρα επιλογής (αν απαιτείται)
Όταν το κουμπί εκκίνησης (START) πατηθεί, η συσκευή τίθεται σε λειτουργία.

Το πρόγραμμα συνεχίζει, ενώ ο επιλογέας των προγραμμάτων (χρονοδιακόπτης) παραμένει ακίνητος στο αρχικά επιλεγμένο σημείο, μέχρι το τέλος του προγράμματος.

Προειδοποίηση: αν υπάρχει διακοπή ρεύματος κατά τη διάρκεια της πλύσης, μια ειδική μνήμη αποθηκεύει το επιλεγμένο πρόγραμμα και όταν το ρεύμα αποκατασταθεί, η συσκευή συνεχίζει τη λειτουργία της από εκεί που είχε μείνει.

● Όταν το πρόγραμμα ολοκληρωθεί, η λέξη "End" θα εμφανιστεί στην οθόνη

● Περιμένετε περίπου 2 λεπτά έως ότου απελευθερωθεί ο μηχανισμός κλειδώματος της πόρτας της συσκευής.

● Σβήστε τη συσκευή θέτοντας το χρονοδιακόπτη-επιλογέα προγραμμάτων στη θέση OFF.

● Ανοίξτε την πόρτα της συσκευής και βγάλτε τα ρούχα.

● Να κλείνετε την παροχή νερού μετά από κάθε χρήση.

ΓΙΑ ΟΛΟΥΣ ΤΟΥΣ ΤΥΠΟΥΣ ΠΛΥΣΙΜΑΤΟΣ ΣΥΜΒΟΥΛΕΥΤΕΙΤΕ ΤΟΝ ΠΙΝΑΚΑ ΜΕ ΤΑ ΠΡΟΓΡΑΜΜΑΤΑ ΚΑΙ ΑΚΟΛΟΥΘΕΙΤΕ ΤΙΣ ΔΙΑΔΙΚΑΣΙΕΣ ΜΕ ΤΗ ΣΕΙΡΑ ΠΟΥ ΔΙΝΟΝΤΑΙ.

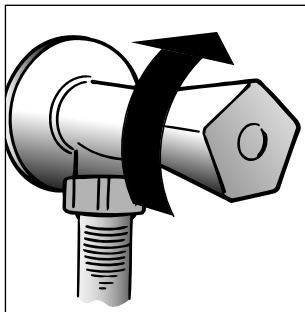

● Si assicuri che il rubinetto dell'acqua sia aperto.

● Che lo scarico sia in posizione regolare.

SELEZIONE PROGRAMMA

Fate riferimento alla tabella dei programmi o alla legenda dei programmi sulla macchina, per scegliere il programma più adatto. Il programma viene scelto ruotando la manopola programmi e facendo coincidere il numero del programma con l'indice. Sul display verranno visualizzati i parametri del programma scelto.

Premere i tasti opzione (se desiderati)

Premete il tasto AVVIO/PAUSA. Il programma ha inizio.

Il ciclo di lavaggio avverrà con la manopola programmi ferma sul programma selezionato sino alla fine del lavaggio.

Attenzione: Se dovesse mancare la corrente durante il funzionamento della lavabiancheria, una speciale memoria conserverà l'impostazione effettuata e, al ritorno della corrente, la macchina ripartirà dal punto in cui si era fermata.

● Alla fine del programma sul display viene visualizzata la scritta "End"

● Attendete lo spegnimento della spia obliò bloccato (2 minuti dalla fine del programma).

● Spegnere la lavabiancheria portando la manopola programma in posizione OFF.

● Apra l'obliò e tolga i tessuti.

● Chiuda il rubinetto dell'acqua.

PER QUALSIASI TIPO DI LAVAGGIO CONSULTE SEMPRE LA TABELLA DEI PROGRAMMI E SEGUA LA SEQUENZA DELLE OPERAZIONI COME INDICATO.

● Upewnij się, że kran doprowadzający wodę jest odkręcony.

● oraz, że wąż odprowadzający jest na swoim miejscu.

WYBÓR PROGRAMU

Aby wybrać najlepszy program prania proszę przejrzeć tabelę programów. Ustawić pokrętkę programatora na wybrany program.

Na wyświetlaczu pojawią się parametry wybranego programu.

Wcisnąć przyciski opcji (jeśli to konieczne).

Następnie wcisnąć przycisk START.

Po wciśnięciu przycisku START pralka rozpocznie pranie.

Cykl prania będzie się odbywał z pokrętkiem programatora ustawionym na wybranym programie aż do końca prania.

UWAGA: Jeżeli nastąpi przerwa w dostawie prądu w trakcie prania, specjalna pamięć pralki zapamięta ustawienia i po włączeniu prądu pralka rozpocznie pranie w tym momencie, w którym zostało przerwane.

● Na zakończenie programu na wyświetlaczu pojawi się napis "End".

● Poczekać aż zgaśnie kontrolka blokady drzwiczek (2 min po końcu programu)

● Wyłączyć pralkę przekręcając pokrętkę programów na pozycje OFF.

● Otworzyć drzwiczki i wyjąć pranie.

● Proszę zakręcić zawór wody.

DLA KAŻDEGO RODZAJU PRANIA SPRAWDŹ TABELĘ PROGRAMÓW I POSTĘPUJ WE WSKAZANY SPOSÓB.

● Zkontrolujte, zda máte puätDnou vodu a zda odtoková hadice je na místě.

VOLBA PROGRAMU

Výběr nevhodnějšího programu proveďte podle tabulky programů. - Otočením voliče programů aktivujte zvolený program Na displeji se zobrazí parametry zvoleného programu.

Stiskněte tlačítka pro volbu požadovaných funkcí (pokud si to přejete).

- pak stiskněte tlačítko START. Po stisknutí tlačítka START zahájí pračka prací cyklus.

Prací cyklus probíhá s voličem programů nastaveným na určitém programu, a to až do konce prání.

POZOR: Pokud by během chodu pračky došlo k výpadku elektrického proudu, pračka je vybavená speciální pamětí, která zachová zvolené nastavení a po návratu elektrického proudu pračka spustí program od místa, v němž byl přerušen.

● Na konci programu se na displeji zobrazí nápis „End“.

● Počkejte, až zhasne kontrolka zamknutých dvířek (2 minuty od ukončení programu)

● Vypněte pračku přestavením voliče programů do polohy vypnutí "OFF"

● Otevřete dvířka a vyndejte prádlo.

● Uzavřete vodovodní kohoutek.

U VŠECH TYPŮ PROGRAMŮ SE PODÍVEJTE DO TABULKY A VYKONEJTE ČINNOSTI, KTERÉ JSOU ZDE POPSÁNY.

CHAPITRE 12

NETTOYAGE ET
ENTRETIEN
ORDINAIRE

Ne jamais utiliser de produits abrasifs, d'alcool et/ou de diluant, pour laver l'extérieur de votre machine; il suffit de passer un chiffon humide.

La machine n'a besoin que de peu d'entretien:

- Nettoyage des bacs.
- Nettoyage filtre.
- Déménagements ou longues périodes d'arrêt de la machine.

NETTOYAGE DES BACS

Même si cette opération n'est pas strictement nécessaire, il vaut mieux nettoyer de temps en temps les bacs à produits lessiviels.

Il suffit de tirer légèrement sur le tiroir pour l'extraire.

Nettoyer le tiroir sous un jet d'eau.

Remettre le tiroir dans sa niche.

ΚΕΦΑΛΑΙΟ 12

Καθαρισμός και
συνήθης συντήρηση

Μην χρησιμοποιείτε σύρμα, οινόπνευμα ή διαλυτικό για να καθαρίσετε την εξωτερική επιφάνεια του πλυντηρίου / στεγνωτηρίου. Αρκεί το καθάρισμα με υγρό πανί.

Για τη συντήρηση του πλυντηρίου δε χρειάζεται παρά να:

- καθαρίσετε το συρτάρι του απορρυπαντικού
- καθαρίσετε το φίλτρο
- μεταφορά ή μεγάλες περιόδους μη χρήσεως του πλυντηρίου

ΚΑΘΑΡΙΣΜΟΣ ΤΟΥ ΣΥΡΤΑ-
ΡΙΟΥ ΑΠΟΡΡΥΠΑΝΤΙΚΟΥ

Παρόλο που η διαδικασία αυτή δεν είναι αυστηρώς απαραίτητη, σας συμβουλεύουμε να καθαρίζετε τις θήκες του απορρυπαντικού, του λευκαντικού και των υπολοίπων καθαριστικών περιστασιακά.

Ξεπλύνετε με νερό.

Ξαναβάλτε τις θήκες στη θέση τους.

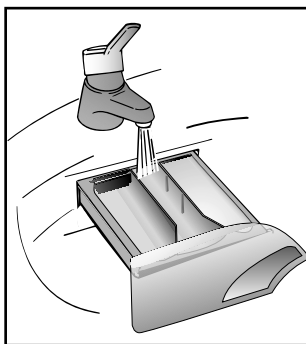
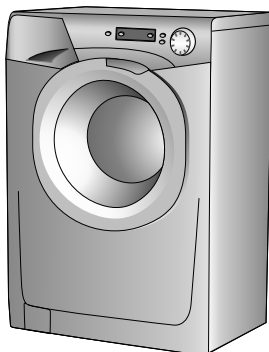

CAPITOLO 12

PULIZIA E
MANUTENZIONE
ORDINARIA

Per la Sua lavatrice all'esterno non usi abrasivi, alcool e/o diluenti, basta solo una passata con un panno umido.

La lavatrice ha bisogno di pochissime manutenzioni:

- Pulizia vaschette.
- Pulizia filtro.
- Traslochi o lunghi periodi di fermo macchina.

PULIZIA VASCHE

Anche se non strettamente necessario è bene pulire saltuariamente le vaschette del detersivo, del candeggiante e additivi.

Per questa operazione basta estrarre il cassetto con una leggera forza.

Pulisca tutto il contenuto sotto un getto d'acqua.

Reinserisca il tutto nella propria sede.

ROZDZIAŁ 12

CZYSZCZENIE I
RUTYNOWA
KONSERWACJA
PRAŁKI

Do czyszczenia zewnętrznej obudowy pralki nie używaj środków żrących, spirytusów ani rozpuszczalników. Wystarczy użyć zmoczonej szmatki.

Pralka wymaga konserwacji w bardzo niewielkim stopniu. Jest to:

- czyszczenie przegródek szuflady na proszki,
- czyszczenia filtra.
- a także przy przewożeniu lub po długim postoju.

CZYSZCZENIE PRZEGRÓDEK
SZUFLADY NA PROSZKI

Pomimo, że nie jest to konieczne zaleca się czyszczenie od czasu do czasu przegródek na proszek, wybielacz i dodatki.

Delikatnie ciągnąc wyjmij przegródki.

Czyść za pomocą wody.

Włóż przegródki z powrotem na swoje miejsce.

KAPITOLA 12

ČIŠTĚNÍ A ÚDRŽBA

K čištění zevnějšku pračky nepoužívejte abrazivní prostředky, alkohol a rozpouštědla. Vystačí použít vlhký hadr.

Pračka vyžaduje jen minimální údržbu:

- Čištění zásobníku pracích prostředků.
- Čištění filtru.
- Odpojení při dlouhodobém nepoužívání pračky.

ČIŠTĚNÍ DÁVKOVAČE
PRACÍCH PROSTŘEDKŮ:

Ačkoli to není nezbytně nutné, doporučujeme občas vyčistit zásobník prášku na praní, bělicích prostředků a aviváže následovně:

- použitím mírné síly vytáhneme celou zásuvku, omyjeme ji vodou, osušíme a nasuneme zpět.

NETTOYAGE FILTRE

La machine à laver est équipée d'un filtre spécial qui peut retenir les résidus les plus gros qui pourraient bloquer le tuyau d'évacuation (pièces de monnaie, boutons, etc.). Ce dispositif permet de les récupérer facilement. Pour nettoyer le filtre, suivre les indications ci-dessous:

- Ouvrez le capot
- Disponible sur certains modèles uniquement : Sortez le tuyau, ôtez le bouchon et videz l'eau dans un récipient.
- Avant de retirer le filtre, placez un tissu absorbant en dessous de ce dernier afin de récupérer le résidu d'eau contenu dans la pompe
- Tourner le filtre dans le sens contraire des aiguilles d'une montre jusqu'à l'arrêt, en position verticale.
- Enlever et nettoyer.
- Après avoir nettoyé, utilisez l'entaille et remontez le filtre en faisant toutes les opérations précédentes dans le sens inverse.

DEMANAGEMENTS OU LONGUES PERIODES D'ARRÊT DE LA MACHINE

En cas de déménagement, ou de longues périodes d'arrêt de la machine dans des endroits non chauffés, il faut vidanger soigneusement tous ses tuyaux.

Débrancher le courant et se servir d'un seau. Enlever la bague sur le tuyau et le plier vers le bas, dans le seau, jusqu'à ce qu'il ne sorte plus d'eau.

Après cette opération, la répéter en sens inverse.

ΚΑΘΑΡΙΣΜΟΣ ΦΙΛΤΡΟΥ

Το πλυντήριο διαθέτει ειδικό φίλτρο που συγκρατεί μεγάλα αντικείμενα (πχ. κέρματα, κουμπιά κλπ.) εμποδίζοντας με αυτό τον τρόπο την απόφραξη της αποχέτευσης. Η διαδικασία καθαρισμού του φίλτρου έχει ως εξής:

- Ανοίξτε το καπάκι
- Διατίθεται μόνο σε ορισμένα μοντέλα: Τραβήξτε το σωληνάκι προς τα έξω, αφαιρέστε το καπάκι και στραγγίξτε το νερό σε ένα λεκανάκι.
- Πριν αφαιρέσετε το φίλτρο, τοποθετήστε μία πετσέτα από κάτω του για να μαζέψει το λιγοστό νερό που πιθανόν υπάρχει στην αντλία.
- Ξεβιδώστε το φίλτρο, στρίβοντας αριστερόστροφα, έως ότου σταματήσει σε κάθετη θέση.
- Βγάλτε το φίλτρο και καθαρίστε το.
- Μετά τον καθαρισμό, βάλτε το φίλτρο στη θέση του γυρίζοντας την εγκοπή που βρίσκεται στη βάση του δεξιόστροφα. Ακολουθείστε τις διαδικασίες που περιγράφονται παραπάνω κατά την αντίθετη σειρά.

ΜΕΤΑΦΟΡΑ Η ΜΕΓΑΛΕΣ ΠΕΡΙΟΔΟΙ ΜΗ ΧΡΗΣΕΩΣ ΤΟΥ ΠΛΥΝΤΗΡΙΟΥ

Όταν το πλυντήριο πρόκειται να μεταφερθεί ή εάν πρόκειται να μείνει αχρησιμοποίητο για μεγάλο χρονικό διάστημα σε χώρο που δε θερμαίνεται, ο σωλήνας εκροής πρέπει να αδειάζεται τελείως.

Το πλυντήριο πρέπει να είναι κλειστό και η πρίζα να έχει βγει. Φέρτε μια λεκάνη. Τραβήξτε τον σωλήνα εκροής ώστε να απελευθερωθεί από το άγκιστρο, και αφήστε τον χαμηλά πάνω από τη λεκάνη έως ότου αδειάσει όλο το νερό.

Επαναλάβετε την ίδια διαδικασία με τον σωλήνα παροχής νερού.

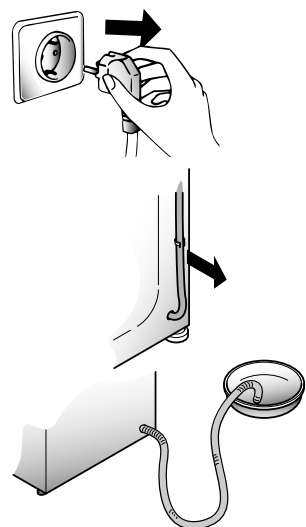
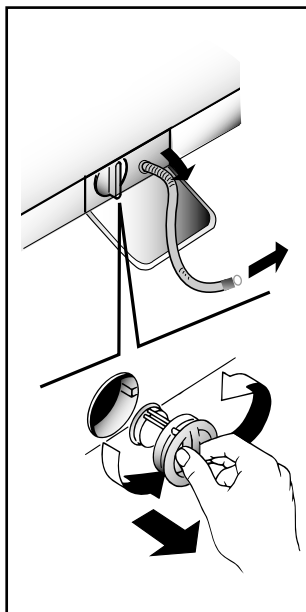
**PULIZIA FILTRO**

La lavatrice è dotata di uno speciale filtro in grado di trattenerne i residui più grossi che potrebbero bloccare lo scarico (monete, bottoni, ecc.) che possono così essere facilmente recuperati. Quando lo deve pulire si comporti così:

- Abbassi lo sportellino.
- Solo su alcuni modelli: Estragga il tubicino, tolga il tappo e raccolga l'acqua in un contenitore.
- Prima di svitare il filtro si raccomanda di collocare un panno assorbente sotto di esso al fine di raccogliere l'acqua residua che ne fuoriesce.
- Ruoti il filtro in senso antiorario fino all'arresto, in posizione verticale.
- Lo estragga e lo pulisca.
- Dopo averlo pulito osservi la tacca e lo rimonti seguendo in senso contrario tutte le operazioni precedentemente descritte.

TRASLOCHI O LUNGI PERIODI DI FERMO MACCHINA

Per eventuali traslochi o qualora la macchina restasse ferma a lungo in luoghi non riscaldati, è necessario svuotare completamente da ogni residuo di acqua tutti i tubi.

A corrente disinserita, stacchi il tubo dalla fascetta e lo porti, verso il basso, in un catino, fino alla completa fuoriuscita dell'acqua.

Al termine dell'operazione fissare il tubo di scarico all'apposita fascetta.

CZYSZCZENIE FILTRA

Pralka jest wyposażona w specjalny filtr, którego zadaniem jest zatrzymywanie dużych ciał obcych, które mogłyby zatkać węże odpływowe, takich jak drobne monety, guziki itp. Przedmioty te mogą być łatwo odzyskane. Procedura czyszczenia filtra wygląda następująco:

- Otwórz klapkę okienka
- Tylko w niektórych modelach: Wyciągnij filtr, zdejmij jego korek i zbierz wodę do pojemnika
- Przed odkręceniem filtra należy podłożyć pod pralkę ściereczkę na którą ścieknie resztką wody z filtra.
- Przekręć filtr w kierunku przeciwnym do wskazówek zegara, aż zatrzyma się w pozycji pionowej.
- Wyjmij i oczyść filtr.
- Po oczyszczeniu załóż filtr na miejsce wykonując podane wyżej czynności w odwrotnej kolejności.

PRZEPROWADZKI I OKRESY DŁUŻSZEGO POSTOJU PRALKI

Przy przeprowadzce lub okresie dłuższego przestoju pralki w nieogrzewanych pomieszczeniach wąż odprowadzający powinien zostać opróżniony z resztek wody.

Urządzenie powinno zostać wyłączone i odłączone od sieci. Odłącz od odpływu wąż odprowadzający wodę i opuść go do miski, aby cała woda mogła wypłynąć.

Powtórz operację z węzłem doprowadzającym wodę.

ČISTĚNÍ FILTRU

Práčka je vybavena speciálním filtrem, který zachycuje větší předměty, které by mohly ucpat odtokovou hadici, např. mince, knoflíky, atd. Ty pak mohou být vyňaty následujícím způsobem:

- Otevřete dvířka
- Pouze u některých modelů: Vyjměte hadičku, odstraňte uzávěr a zachyťte vodu do nádoby.
- Před odšroubováním filtru se doporučuje položit pod filtr savou látku pro zachycení zbytkové vody která po vyjmutí filtru vyteče.
- Otočte filtr proti směru hodin tak, aby zůstal ve svislé poloze.
- Odejměte jej a očistěte.
- Po vyčištění jej připevňte zpět po směru hodin. Pak postupujte opačně než při demontáži.

PŘEMÍSTĚNÍ NEBO DLOUHODOBÉ NEPOUŽÍVÁNÍ PRAČKY:

Pokud práčku přemístíte nebo nepoužíváte delší dobu a zejména stojí-li práčka v nevytápěné místnosti, je nutné předem vypustit veškerou vodu z hadic. Přístroj musí být odpojen ze sítě a vypnut.

Uvolněte konec odpadové hadice a nechte odtéct všechnu vodu do připravené nádoby. Potom hadici upevněte do původní polohy.

Stejně postupujte i při vypouštění napouštěcí hadice.

CHAPITRE 13

ANOMALIE	CAUSE	REMEDE
1. Aucun fonctionnement sur n'importe quel programme	La fiche n'est pas introduite dans la prise de courant	Brancher la fiche
	L'interrupteur général n'est pas branché	Brancher l'interrupteur général
	L'énergie électrique est coupée	Contrôler
	Les valves de l'installation électrique sont défectueuses	Contrôler
	Portillon ouvert	Fermer le portillon
2. Absence d'alimentation d'eau	Voir cause 1	Contrôler
	Robinet de l'eau fermé	Ouvrir le robinet d'alimentation d'eau
	Programmeur mal positionné	Positionner correctement le timer
3. L'eau n'est pas évacuée	Tuyau de vidange plié	Redresser le tuyau de vidange
	Présence de corps étrangers dans le filtre	Inspecter le filtre
4. Présence d'eau sur le sol tout autour de la machine	Fuite du joint se trouvant entre le robinet et le tuyau de remplissage	Remplacer le joint et serrer à fond le tube sur le robinet
5. La machine n'essore pas	La machine n'a pas encore évacué l'eau	Attendre quelques minutes et la machine évacuera l'eau
	La fonction "suppression d'essorage" est introduite (exclusivement sur certains modèles)	Relever la touche "exclusion centrifugation"
6. De fortes vibrations pendant la phase de centrifugation	La machine n'est pas à niveau	Régler les pieds
	Les étriers de transport n'ont pas été enlevés	Enlever les étriers de transport
	La charge de linge n'est pas répartie de façon uniforme	Répartir le linge de façon uniforme
7. L'affichage indique l'erreur: 0,1,5,7,8,9	-	Appelez le service technique.
8. L'affichage indique l'erreur 2	Pas de remplissage d'eau.	Vérifiez que les robinets d'eau sont bien ouverts.
9. L'affichage indique l'erreur 3	Pas de pompage.	Vérifiez que le tuyau d'évacuation n'est pas obstrué. Vérifiez que le tuyau d'évacuation n'est pas coudé.
10. L'affichage indique l'erreur 4	Trop-plein d'eau dans la machine.	Coupez l'alimentation en eau de la machine. Appelez le service technique.
NOTE: LA MACHINE EST DOTÉE D'UN DISPOSITIF ÉLECTRONIQUE QUI EMPÊCHE LE DÉPART DE L'ESSORAGE SI LES CHARGES SONT MAL RÉPARTIES ET LIMITE LES VIBRATIONS ET LE BRUIT DURANT LE LAVAGE.		

Si le mauvais fonctionnement persiste, adressez-vous au Centre d'Assistance Technique Candy; communiquez le nom du modèle indiqué sur la plaquette se trouvant sur la carrosserie à l'intérieur du hublot ou sur le bulletin de garantie. En indiquant ces informations vous obtiendrez une intervention plus rapide et efficace.

1 L'utilisation des produits écologiques sans phosphates peut produire les effets suivants:

- L'eau de vidange du rinçage est trouble à cause de zéolites en suspension; l'efficacité du rinçage n'est absolument pas compromise;
- Présence de poudre blanche (zéolites) sur le linge à la fin du lavage: cette poudre ne pénètre pas dans le tissu et n'en altère pas la couleur;
- présence de mousse dans l'eau du dernier rinçage: elle ne signifie pas pour autant un mauvais rinçage;
- Les tensioactifs anioniques de la formule des produits pour machines à laver, s'enlèvent difficilement du linge et, même en toute petite quantité, ils peuvent provoquer d'importants phénomènes de formation de mousse;
- L'exécution d'autres cycles de rinçage, en de tels cas, n'apporte aucun avantage.

2 Avant d'appeler le Centre d'Assistance technique Candy, si votre machine ne fonctionne pas, effectuer les contrôles susmentionnés.

ΚΕΦΑΛΑΙΟ 13

ΠΡΟΒΛΗΜΑ	ΑΙΤΙΑ	ΛΥΣΗ
1. Δεν λειτουργεί κανένα πρόγραμμα	Δεν έχετε βάλει την πρίζα	Βάλτε την πρίζα
	Δεν έχετε ανοίξει τον κεντρικό διακόπτη	Ανοίξτε τον κεντρικό διακόπτη (ON/OFF)
	Δεν τροφοδοτείται με ρεύμα	Ελέγξτε
	Έχει πέσει η ασφάλεια	Ελέγξτε
	Η πόρτα του πλυντηρίου είναι ανοικτή	Κλείστε την πόρτα του πλυντηρίου
2. Δεν παίρνει νερό	Αίπα κατηγορίας (1)	Ελέγξτε
	Η βρύση παροχής νερού είναι κλειστή	Ανοίξτε τη βρύση παροχής νερού
	Ο χρονοδιακόπτης δεν βρίσκεται στη σωστή θέση	Βάλτε το χρονοδιακόπτη στη σωστή θέση
3. Δεν αδειάζει νερό	Ο σωλήνας εκροής έχει τσαπίσει	Ισιώστε το σωλήνα εκροής
	Κάποιο αντικείμενο έχει φράξει το φίλτρο	Ελέγξτε το φίλτρο
4. Νερά στο πάτωμα γύρω από το πλυντήριο	Διαρροή στο σημείο σύνδεσης της βρύσης με το σωλήνα παροχής νερού	Μετακινήστε το πλυντήριο και σφίξτε το σωλήνα στη βρύση
5. Δεν στίβει	Το πλυντήριο δεν έχει αδειάσει το νερό	Περιμένετε έως ότου αδειάσει το νερό
	Έχετε πατήσει το πλήκτρο ΟΧΙ ΣΤΙΨΙΜΟ (δεν υπάρχει σε όλα τα μοντέλα)	Γυρίστε το ρυθμιστή προγράμματος στην ένδειξη για στίψιμο
6. Δυνατή δόνηση κατά το στίψιμο	Το πλυντήριο δεν είναι ευθυγραμμισμένο με το δάπεδο	Προσαρμόστε τα ειδικά πέλματα
	Οι σύνδεσμοι μεταφοράς δεν έχουν αφαιρεθεί	Αφαιρέστε τους συνδέσμους μεταφοράς
	Τα ρούχα δεν είναι ομοιόμορφα κατανεμημένα	Κατανέμετε ομοιόμορφα τα ρούχα στον κάδο
7. Στην οθόνη εμφανίζεται λάθος με ένδειξη 0,1,5,7,8,9	—	Καλέστε την τεχνική υποστήριξη
8. Στην οθόνη εμφανίζεται λάθος με ένδειξη 2	Το πλυντήριο δεν παίρνει νερό	Ελέγξτε αν είναι ανοικτή η παροχή νερού
9. Στην οθόνη εμφανίζεται λάθος με ένδειξη 3	Δεν έχει ακόμα αδειάσει το νερό	Ισιώστε τη σωλήνα
10. Στην οθόνη εμφανίζεται λάθος με ένδειξη v.4	Το πλυντήριο έχει πολύ νερό	Κλείστε την παροχή νερού καλέστε την τεχνική υποστήριξη.

ΣΗΜΕΙΩΣΗ:
Η ΣΥΣΚΕΥΗ ΕΙΝΑΙ ΕΞΟΠΛΙΣΜΕΝΗ ΜΕ ΕΙΔΙΚΟ ΗΛΕΚΤΡΟΝΙΚΟ ΑΙΣΘΗΤΗΡΙΟ ΠΟΥ ΑΠΟΤΡΕΠΕΙ ΤΗΝ ΕΚΤΕΛΕΣΗ ΤΟΥ ΚΥΚΛΟΥ ΣΤΙΨΙΜΑΤΟΣ ΑΝ ΤΑ ΡΟΥΧΑ ΣΤΟ ΤΥΜΠΑΝΟ ΔΕΝ ΕΙΝΑΙ ΟΜΟΙΟΜΟΡΦΑ ΚΑΤΑΝΕΜΗΜΕΝΑ. ΑΥΤΟ ΑΠΟΤΡΕΠΕΙ ΤΟ ΘΟΡΥΒΟ ΚΑΙ ΤΙΣ ΔΟΝΗΣΕΙΣ ΚΑΙ ΕΞΑΣΦΑΛΙΖΕΙ ΜΕΓΑΛΥΤΕΡΗ ΔΙΑΡΚΕΙΑ ΖΩΗΣ ΤΗΣ ΣΥΣΚΕΥΗΣ.

Εάν το πρόβλημα συνεχίζει να υφίσταται, επικοινωνήστε με το κέντρο τεχνικής βοήθειας της Candy. Για πιο γρήγορη εξυπηρέτηση δώστε τον αριθμό του μοντέλου του πλυντηρίου, που θα βρείτε σε ειδική ταμπέλα στο εσωτερικό του ανοίγματος της πόρτας του πλυντηρίου ή στο πιστοποιητικό της εγγύησης.

Προσοχή

1 Η χρήση απορρυπαντικών που είναι φιλικά προς το περιβάλλον και δεν περιέχουν φωσφορικά άλατα μπορεί να έχει ως αποτέλεσμα:

- Το νερό κατά το ξέβγαλμα μπορεί να είναι πιο θολό λόγω λευκών υπολειμμάτων του απορρυπαντικού
- Το γεγονός αυτό δεν επηρεάζει την αποτελεσματικότητα του ξεβγάλματος.
- Παρουσία λευκών υπολειμμάτων στα ρούχα κατά το τέλος της πλύσης. Τα υπολείμματα αυτά δεν ενσωματώνονται στο ύφασμα και δεν επηρεάζουν τα χρώματα.
- Παρουσία αφρού κατά το τελευταίο ξέβγαλμα, δεν σημαίνει απαραίτητα ατελές ξέβγαλμα.
- Μη ιονικοί επιφανειακοί ενεργητικοί παράγοντες που περιέχονται στα απορρυπαντικά πλυντηρίων είναι δύσκολο να αφαιρεθούν από τα ρούχα και έστω και σε μικρές ποσότητες, μπορούν να κάνουν ορατό το σχηματισμό αφρού.
- Στις περιπτώσεις αυτές, τα επιπλέον ξεβγάλματα δεν προσφέρουν κανένα αποτέλεσμα.

2 Εάν το πλυντήριο δε λειτουργεί, ελέγξτε τις περιπτώσεις που αναγράφονται παραπάνω προτού ειδοποιήσετε την υπηρεσία τεχνικής βοήθειας της Candy.

Ο κατασκευαστής δε φέρει καμία ευθύνη για τυχόν λάθη κατά την εκτύπωση του φυλλαδίου αυτού. Ο κατασκευαστής έχει επίσης το δικαίωμα να προβεί σε τροποποιήσεις των προϊόντων χωρίς βεβαίως να αλλάζει τα βασικά χαρακτηριστικά τους.

CAPITOLO 13

ANOMALIA	CAUSA	RIMEDIO
1. Non funziona con qualsiasi programma	Spina corrente elettrica non inserita nella presa	Inserire la spina
	Tasto interruttore generale non inserito	Inserire tasto. Interruttore generale
	Manca energia elettrica	Controllare
	Valvole impianto elettrico guaste	Controllare
	Sportello aperto	Chiudere sportello
2. Non carica acqua	Vedi cause 1	Controllare
	Rubinetto acqua chiuso	Aprire il rubinetto acqua
	Timer non correttamente posizionato	Posizionare timer correttamente
3. Non scarica acqua	Tubo di scarico piegato	Raddrizzare tubo di scarico
	Presenza corpi estranei nel filtro	Ispezionare filtro
4. Presenza di acqua sul pavimento attorno alla lavabiancheria	Perdita della guarnizione posta tra rubinetto e tubo carico	Sostituire guarnizione e stringere bene tubo e rubinetto
5. Non centrifuga	La lavabiancheria non ha ancora scaricato l'acqua	Attendere alcuni minuti, la macchina scaricherà
	"Esclusione centrifuga" inserita (solo per alcuni modelli)	Disinserire tasto "esclusione centrifuga"
6. Forti vibrazioni durante la centrifuga	Lavabiancheria non perfettamente in piano	Regolare gli appositi piedini regolabili.
	Staffe di trasporto non ancora asportate	Asportare staffe di trasporto
	Carico biancheria non uniformemente distribuito	Distribuire in modo uniforme la biancheria
7. Sul display appare errore n.0, 1, 5, 7, 8, 9	-	Rivolgersi al servizio assistenza
8. Sul display appare errore n.2	La macchina non carica acqua	Verificare che il rubinetto dell'acqua sia aperto
9. Sul display appare errore n.3	La macchina non scarica	Verificare che lo scarico sia libero Verificare che il tubo di scarico non sia piegato
10. Sul display appare errore n.4	La macchina è troppo piena d'acqua	Chiudere il rubinetto dell'acqua. Rivolgersi al servizio assistenza.
NOTA: IL MODELLO È DOTATO DI UN PARTICOLARE DISPOSITIVO ELETTRONICO CHE IMPEDISCE LA PARTENZA DELLA CENTRIFUGA CON CARICHI PARTICOLARMENTE SBILANCIATI. QUESTO SERVE A MIGLIORARE LE VIBRAZIONI, LA SILENZIOSITÀ E LA DURATA DELLA LAVABIANCHERIA.		

Se il malfunzionamento dovesse persistere si rivolga al Centro di Assistenza Tecnica Candy comunicando il modello di lavabiancheria, riportato sulla targhetta posta sul mobile all'interno dell'oblò o sul foglio di garanzia.

Fornendo tali informazioni otterrete un intervento più tempestivo ed efficace.

Attenzione:

1 L'utilizzo di detersivi ecologici senza fosfati può produrre i seguenti effetti:

- l'acqua di scarico dei risciacqui risulta più torbida per la presenza di zeoliti in sospensione senza che l'efficacia del risciacquo ne risulti pregiudicata
- presenza di polvere bianca (zeoliti) sulla biancheria al termine del lavaggio che non si ingloba nei tessuti e non ne altera il colore.
- La presenza di schiuma nell'acqua dell'ultimo risciacquo non è necessariamente indice di una cattiva sciacquatura.
- I tensioattivi anionici presenti nelle formulazioni dei detersivi per lavabiancheria, risultano spesso difficilmente allontanabili dalla biancheria stessa e, anche in minima quantità, possono produrre vistosi fenomeni di formazione di schiuma.
- L'esecuzione di ulteriori cicli di risciacquo, in casi come questi, non comporta alcun beneficio.

2 Se la Sua lavabiancheria non funzionasse, prima di chiamare il Centro di Assistenza Tecnica Candy eseguire i controlli sopradescritti.

USTERKA	PRZYCZYNA	SPOSÓB USUNIĘCIA
1. Pralka nie działa na żadnym programie	Kabel zasilający nie podłączony do sieci	Włóż wtyczkę do gniazdka
	Włącznik nie został wciśnięty	Wciśnij włącznik
	Brak zasilania	Sprawdź sieć
	Przepalony bezpiecznik sieciowy.	Sprawdź bezpiecznik
	Drzwiczki pralki otwarte	Zamknij drzwiczki
2. Pralka nie nabiera wody.	Patrz przyczynę 1.	Sprawdź
	Kran doprowadzający wodę zakręcony.	Odkręć kran.
	Pokrętło programatora źle ustawione.	Ustaw prawidłowo pokrętło.
3. Pralka nie usuwa wody.	Zagięty wąż odprowadzający wodę.	Wyprostuj wąż.
	Kawałek materiału blokuje filtr.	Sprawdź filtr.
4. Woda na podłodze wokół pralki.	Wyciek ze złącza kranu z węzłem doprowadzającym wodę.	Przesuń pralkę i zaciśnij wąż na kranie.
5. Nie działa wirówka.	Pralka nie wylała jeszcze wody.	Zaczekaj kilka minut, aż pralka wyleje wodę.
	Ustawienie „bez wirówki” (niektóre modele)	Przełącz program na wirówkę.
6. W czasie wirowania odczuwalne znaczne wibracje.	Pralka nie została dokładnie wypoziomowana.	Wyreguluj specjalne nóżki.
	Nie zostały zdjęte klamry transportowe.	Zdejmij klamry.
	Źle rozłożony ładunek bębna.	Rozłóż równomiernie pranie w bębnie.
7. Na wyświetlaczu pojawiają się numery: 0, 1, 5, 7, 8, 9	-	Wezwij serwis.
8. Na wyświetlaczu pojawia się błąd nr 2	Brak wypełnienia wodą.	Sprawdź, czy jest zasilanie w wodę.
9. Na wyświetlaczu pojawia się błąd nr 3	Woda nie zostaje wypompowana.	Sprawdź, czy otwór odpływowy nie jest zatkany.
10. Na wyświetlaczu pojawia się błąd nr 4	Maszyna przepelniona jest wodą.	Zakręć dopływ wody do pralki. Wezwij serwis.

Uwaga
pralka wyposażona jest w elektroniczny układ kontroli prędkości wirowania zapobiegający nie równomiernemu rozłożeniu się bielizny w bębnie, dzięki temu zmniejsza się głośność i wibracje pralki a w konsekwencji wydłuża jej żywotność.

Jeśli usterka nie znika skontaktuj się z serwisem technicznym firmy Candy. Aby uzyskać odpowiednią i szybką usługę podaj model pralki, który możesz odczytać z tabliczki umieszczonej w otworze drzwiczek, lub na karcie gwarancyjnej.

Uwaga:

1. Użycie przyjaznych dla środowiska proszków do prania pozbawionych fosforanów może dać następujący efekt:
 - Woda z płukania może być mętna z uwagi na obecność zawiesziny zeolitów. Nie wpływa to na skuteczność samego płukania.
 - Obecność białego proszku (zeolitów) na praniu po zakończeniu cyklu. Nie przyczepia się on do materiału, ani nie wpływa na kolor.
 - Obecność piany w wodzie z ostatniego płukania, co nie musi oznaczać złego płukania.
 - Niejonowe powierzchniowo-czynne substancje obecne w składzie proszków do prania są często trudne do usunięcia z prania i nawet w małych ilościach mogą powodować powstawanie piany.
 - W takim przypadku dodatkowe płukanie nie jest uzasadnione.
2. Jeśli Twoja pralka przestanie działać, przed zwróceniem się do serwisu Candy wykonaj powyższe sprawdziany.

ZÁVADA	PŘÍČINA	ODSTRANĚNÍ
1. NEFUNGUJE ŽÁDNÝ PROGRAM	zástrčka není v zásuvce	zasuňte zástrčku
	není zapnutý hlavní spínač	zapněte hlavní spínač
	výpadek el. proudu	zkontrolujte
	porucha el. fáze	zkontrolujte
	otevřená dvířka pračky	zavřete dvířka
2. PRAČKA NENAPOUŠTÍ VODU	viz příčina 1	zkontrolovat
	uzavřený přívod vody	otevřít přívod vody
	špatně nastavený programátor	nastavte správně programátor
3. PRAČKA NEVYPOUŠTÍ VODU	ohnutá odtoková hadice	narovnejte odtokovou hadici
	Ucpaný filtr	Zkontrolujte, vyčistěte filtr
4. VODA NA ZEMI V OKOLÍ PRAČKY	z pračky vytéká pěna	snížit dávku prac. prášku
5. PRAČKA NEODSTŘEDUJE	pračka ještě nevy pustila vodu	vyčkejte několik minut, pračka vypustí vodu
	stisknuto tlačítko pro vyloučení odstředění	vypněte tlačítko pro vyloučení odstředění
6. SILNÉ OTŘESY PŘI ZDÍMÁNÍ	pračka nestojí rovně	nastavit nožičky pračky
	nebyly odstraněny fix. vložky	odstraňte fixační vložky
	prádlo nerovnoměr. rozložené	rozložte rovnoměrně prádlo
7. Na displeji se zobrazuje chyba 0, 1, 5, 7, 8, 9	-	Kontaktujte servisní středisko.
8. Na displeji se zobrazuje chyba 2	Nelze naplnit vodu.	Zkontrolujte, jestli je přívod vody otevřený.
9. Na displeji se zobrazuje chyba 3	Nelze odčerpat vodu.	Zkontrolujte, jestli je odtok vody průchodný. Zkontrolujte, jestli není vypouštěcí hadice zauzlená.
10. Na displeji se zobrazuje chyba 4	Pračka je přeplněná vodou.	Uzavřete přívod vody do pračky. Kontaktujte servisní středisko.

POZNÁMKA:
PRAČKA JE VYBAVENA SPECIÁLNÍM ELEKTRONICKÝM ZAŘÍZENÍM, KTERÉ CHRÁNÍ PŘED NADMĚRNÝMI VIBRACEMI A HLUKEM BĚHEM ODSTŘED'OVÁNÍ, POKUD ŠPATNÝM ROZLOŽENÍM PŘÁDLA DOJDE V BUBNU K NEVYVÁŽENOSTI NAPLNĚ. PRODLOUŽÍ SE TAK ŽIVOTNOST PRAČKY.

Pokud závada přetrvává, obraťte se na servisní organizaci. Uved'te vždy typ pračky (najdete jej buď na zadní stěně spotřebiče nebo na záručním listě).

Důležité:

- 1 Použití ekologických bezfosfátových pracích prášků může mít vliv na :
- Odtékající voda po máchání může být chladnější díky přítomnosti zeolitů ve směsi. Neovlivní to účinnost máchání.
 - Na závěr praní se na prádle může objevit bílý prášek (zeolity), který však na něm nezůstane a také neovlivní barvu prádla.
 - Ve vodě vypouštěné po posledním máchání se může objevit pěna, která neznámá, že by prádlo bylo nedokonale vymácháno.
 - Nelonizující povrch - aktivní částice, součást pracích prášků, se často odstraňují hůře a někdy se objevují jako zbytky pěny na prádle. Další máchání je neodstraní.

2 Pokud pračka nefunguje a závady uvedené v tabulce nelze odstranit, obraťte se na odborný Candy servis.

Le constructeur décline toute responsabilité pour les éventuelles erreurs d'imprimerie contenues dans le présent mode d'emploi. Il se réserve en outre le droit d'apporter toutes modifications qui se révéleraient utiles à ses propres produits sans pour autant en compromettre les caractéristiques essentielles.

Ο κατασκευαστής δεν φέρει καμία ευθύνη για τυχόν τυπογραφικά λάθη σε αυτό το εγχειρίδιο. Επίσης ο κατασκευαστής έχει το δικαίωμα να κάνει κατάλληλες τροποποιήσεις στα προϊόντα του, χωρίς να αλλάζει τα σημαντικά χαρακτηριστικά.

La Ditta costruttrice declina ogni responsabilità per eventuali errori di stampa contenuti nel presente libretto. Si riserva inoltre il diritto di apportare le modifiche che si renderanno utili ai propri prodotti senza compromettere le caratteristiche essenziali.

Z zastrzeżeniem prawa do modyfikacji technicznych i ewentualnych błędów drukarskich.

Výrobce se omlouvá za případné tiskové chyby v tomto návodě k použití.
Dále si výrobce vyhrazuje právo provést potřebné změny na svých výrobcích, které nemají vliv na jejich základní charakteristiku.



Cet appareil est commercialisé en accord avec la directive européenne 2002/96/CE sur les déchets des équipements électriques et électroniques (DEEE).

En vous assurant que ce produit est correctement recyclé, vous participez à la prévention des conséquences négatives sur l'environnement et la santé publique qui pourrait être causé par une mise au rebut inappropriée de ce produit.

Le symbole sur ce produit indique qu'il ne doit pas être traité comme un déchet ménager. Il doit être rapporté jusqu'à un point de recyclage des déchets électriques et électroniques.

La collecte de ce produit doit se faire en accord avec les réglementations environnementales concernant la mise au rebut de ce type de déchets.

Pour plus d'information au sujet du traitement, de la collecte et du recyclage de ce produit, merci de contacter votre mairie, votre centre de traitement des déchets ou le magasin où vous avez acheté ce produit.

Στην συσκευή έχει τοποθετηθεί αυτό το σήμα ακολουθώντας την Ευρωπαϊκή οδηγία 2002/96/ΕΕ για τα Ηλεκτρικά και τα Ηλεκτρονικά απορρίμματα (WEEE).

Με την ορθή ανακύκλωση του προϊόντος, θα βοηθήσετε στην μείωση των πιθανών αρνητικών συνεπειών της ρύπανσης του περιβάλλοντος και της ανθρώπινης υγείας, η οποία μπορεί να προκληθεί από την ακατάλληλη διαχείριση των απορριμμάτων.

Το σήμα επάνω στο προϊόν συμβολίζει το γεγονός ότι αυτό το προϊόν δεν θα πρέπει να θεωρηθεί σαν ένα συνηθισμένο απόρριμμα. Αντιθέτως θα πρέπει να παραδοθεί στο κατάλληλο σημείο συλλογής και ανακύκλωσης ηλεκτρικού και ηλεκτρονικού εξοπλισμού.

Η διάθεση θα πρέπει να πραγματοποιηθεί σύμφωνα με τις τοπικές περιβαλλοντικές διατάξεις για την ανακύκλωση απορριμμάτων.

Για περισσότερες πληροφορίες σχετικά με την διαδικασία συλλογής και ανακύκλωσης του προϊόντος απευθυνθείτε στην τοπική αυτοδιοίκηση, στην εταιρία ανακύκλωσης ή στο κατάστημα από το οποίο προμηθευτήκατε την συσκευή.

Questo elettrodomestico è marcato conformemente alla Direttiva Europea 2002/96/CE sui rifiuti da apparecchiature elettriche ed elettroniche (WEEE). Assicurandovi che questo prodotto sia smaltito correttamente, aiuterete ad evitare possibili conseguenze negative all'ambiente e alla salute delle persone, che potrebbero verificarsi a causa d'un errato trattamento di questo prodotto giunto a fine vita. Il simbolo sul prodotto indica che questo apparecchio non può essere trattato come un normale rifiuto domestico; dovrà invece essere consegnato al punto più vicino di raccolta per il riciclo delle apparecchiature elettriche ed elettroniche. Lo smaltimento deve essere effettuato in accordo con le regole ambientali vigenti per lo smaltimento dei rifiuti. Per informazioni più dettagliate sul trattamento, recupero e riciclo di questo prodotto, per favore contattare l'ufficio pubblico di competenza (del dipartimento ecologia e ambiente), o il vostro servizio di raccolta rifiuti a domicilio, o il negozio dove avete acquistato il prodotto.

To urządzenie elektryczne jest oznakowane zgodnie z Dyrektywą Europejską 2002/96/CE dotyczącą śmieci tworzonych przez zużyty sprzęt elektryczny i elektroniczny (WEEE). Zapewniając właściwą utylizację tego sprzętu elektrycznego przyczynicie się do uniknięcia szkodliwych dla zdrowia ludzi i środowiska naturalnego konsekwencji, wynikających z niewłaściwej utylizacji takiego sprzętu. Symbol umieszczony na urządzeniu oznacza, że sprzęt ten nie może być traktowany tak samo jak inne śmieci domowe.

Musi zostać oddany do najbliższego punktu zbiórki i utylizacji zużytych urządzeń elektrycznych i elektronicznych.

Utylizacja musi być wykonana zgodnie z aktualnymi przepisami o utylizacji tego typu śmieci.

Aby uzyskać dokładne informacje na temat postępowania w sprawie tego typu śmieci proszę skontaktować się z odpowiednim biurem w departamencie Ministerstwa Ochrony Środowiska lub z Zakładem Oczyszczania Miasta w waszym miejscu zamieszkania, lub też ze sklepem w którym sprzęt został zakupiony.

Tento elektrospotřebič je značený podle evropské směrnice 2002/96/CE o odpadech z elektrických a elektronických zařízení (WEEE).

Ujistěte se, že byl tento výrobek zlikvidován správně, pomůžete tím vyhnout se případným negativním následkům na životním prostředí a zdraví, které by mohly nastat v případě chybného zacházení s výrobkem po ukončení jeho životnosti.

Symbol na výrobku znamená, že s tímto spotřebičem nelze zacházet jako s běžným domácím odpadem. Musí být doručen do nejbližšího sběrného místa na recyklaci elektrických a elektronických zařízení.

Likvidace musí být provedena v souladu s platnými předpisy pro životní prostředí týkající se likvidace odpadu.

Podrobnější informace o zacházení, vracení a recyklaci tohoto výrobku dostanete na příslušném úřadu veřejné správy (odbor ekologie a životního prostředí) nebo u vašeho poskytovatele služeb svozu odpadu nebo v obchodě, kde jste výrobek koupili.



FR

EL

IT

PL

CZ