

CZ

Návod k obsluze

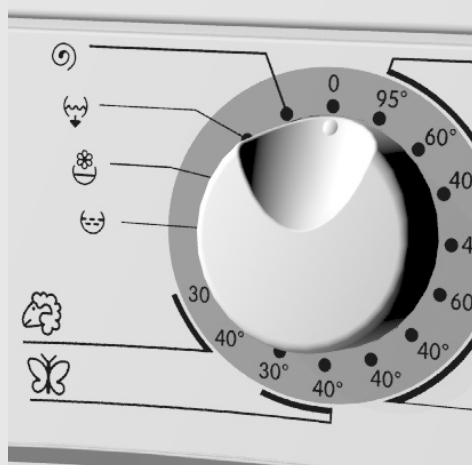

Automatická pračka



Děkujeme vám za důvěru, kterou jste nám prokázali zakoupením naší pračky a gratulujeme vám za dobré rozhodnutí.

Vaše nová pračka vyhovuje požadavkům moderní péče o prádlo a je ekonomická při spotřebě elektrické energie, vody a pracích prostředků. Naše výrobky jsou ekologické, jelikož některé materiály znovu recyklujeme, jiné deponujeme nebo zničíme. Použitý stroj, který již nepotřebujete odevzdejte k tomu pověřené sběrně opotřebovaných hospodyňských přístrojů.

Popis pračky	3
Upozornění	4
Umístění a zapojení	5
Činnost	9
Rady pro praní a ekonomické použití pračky	15
Čištění a údržba.....	17
Poruchy	19
Tabulky	22

Popis pračky

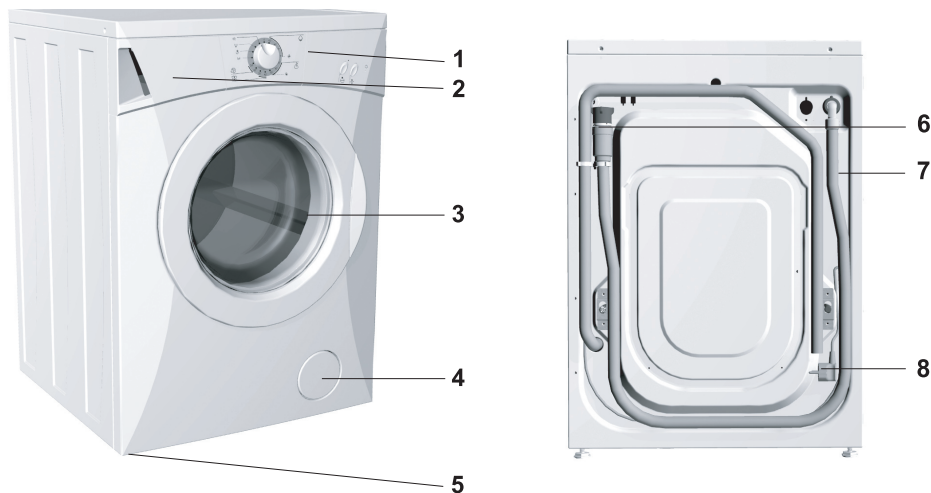

1. čelní deska
2. dávkovací nádobka
3. dvířka
4. víko filtru

5. nožky
6. hadice pro odtok vody
7. hadice pro přívod vody
8. elektrický kabel

Tehnické údaje

rozměry stroje (š x h x v):

600 mm x 600 mm x 850 mm

míry plitékého stroje (š x g x v):

600 mm x 440 mm x 850 mm

hloubka u otevřených dvířek:

106 cm / 88 cm (závisí na modelu)

hmotnost stroje (neto):

90 kg / 76 kg (závisí na modelu)

jmenovité napětí: 230 V, 50Hz

příkon: 2300 W / 2000 (závisí na modelu)

max. plnění: 6 kg / 4 kg (závisí na modelu)

přípojka: el. zásuvka (230 V, 50 Hz, 10 A)

tlak vody: min. 0,05 MPa, max. 0,8 MPa

pojistka: 10 A

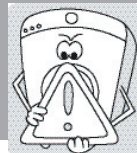

- Před prvním použitím stroje musíte vždy odstranit přepravní pojistky, jinak může dojít při zapnutí zablokovaného stroje k jeho poškození. Na taková poškození se garance nevztahuje!
- Při zapojení pračky na vodovodní síť použijte přiloženou novou dotokovou hadici a těsnění.
- Pračku nesmíte umístit do místnosti, kde může teplota vzduchu klesnout pod 0°C, jelikož může při mrazu dojít k poškození stroje.
- Pračku umístěte rovně a pevně na stabilní a tvrdou betonovou podlahu.
- Řiďte se podle návodů pro správné umístění a zapojení na vodovodní a elektrickou síť.
- Konec odtokové trubky nesmí zasahovat do odtékající vody.
- Před začátkem praní stiskněte dvířka na označeném místě, až zaskočí.
- V průběhu činnosti stroje není možné dvířka otevřít.
- Používejte jen prostředky určené pro praní a údržbu prádla strojem. Nezodpovídáme za změny, způsobené zbarvením těsnění a částí z umělé hmoty, které jsou příčinou nesprávného použití bělidel a propštědků pro barvení prádla.
- Pro odstranění vápenatého obložení použijte prostředky, které mají dodané prostředky pro ochranu před korozí. Řiďte se podle návodu výrobce. Odstranění obložení ukončete vícekrátným splachováním, čímž odstraníte zbytky kyselin.
- Nepoužívejte čisticí prostředky, které obsahují ředidla, jelikož je možnost vytváření jedovatých výparů, poškození stroje a nebezpečí zapálení a výbuchu.
- Po ukončeném praní uzavřete vodovodní kohoutek.
- Před opětovným transportem stroj zablokujte vložením horní tyče. Před tím odpojte stroj ze sítě!
- Tabulka se základními údaji je umístěna pod otvorem dvířek pračky.

Umístění a zapojení

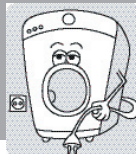

Odstranění obalu

⚠ Při odstranění obalu dávejte pozor, aby jste nepoškodili stroj ostrým předmětem.

- Pro balení výrobků používáme takové materiály, které se dají bez nebezpečí pro okolí předělat (recyklovat), deponovat nebo zničit.
- Za tím účelem jsou obalové materiály označeny.

Odstranění přepravních pojistek



- Odsuňte hadice.
- Odšroubujte šrouby na zadní straně stroje (obrázek 1A).
- Sundejte úhelníky (obrázek 1B) a zahákněte je do zářezu na blokovací tyči (pravého otočte o 180°C).
- Pomocí rohových úhelníků otočte blokovací tyče o 90° (obrázek 2A) a vytáhněte je (obrázek 2B).
- Otvory uzavřete přiloženými čepy z umělé hmoty. Pojistky uchovejte pro případný pozdější převoz.

⚠ Odstraňte přepravní pojistky, aby se při zapnutí zablokovaného stroje stroj nepoškodil. Na taková poškození se záruka nevztahuje!

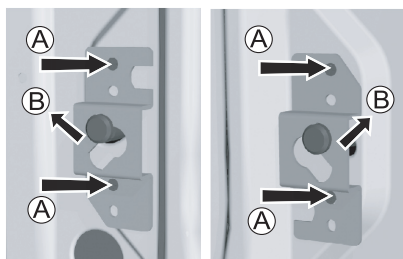

obrázek 1

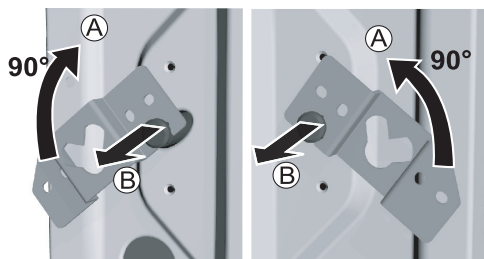

obrázek 2

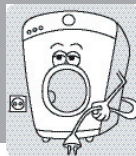

Umístění

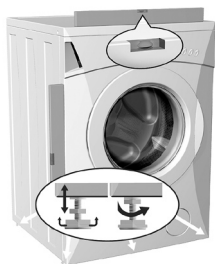

- Stroj vyrovnejte vodorovně a příčně otáčením nastavitelných nožek. Nožky umožňují vyrovnání +/- 1 cm.

⚠ Podlaha, na které stojí stroj, musí být betonová, vždy suchá a čistá, jinak může stroj klouzat.



- Jestliže máte sušičku, můžete ji umístit na pračku o stejných rozměrech (minimální šířka 517 mm, hloubka 476 mm). Možné je dokoupit okrasnou lištu, aby jste pokryli otvor mezi sušičkou a pračkou. Pračku a sušičku můžete postavit také vedle sebe.

Zapojení na přívod vody



- Do matky dotokové hadice vložte těsnění s mřížkou.
- Hadici přišroubujte k vodovodnímu kohoutku. Jestliže máte model s přípojkami pro teplou a studenou vodu, potom připojte jednu trubku na studenou vodu a druhou na teplou vodu, jak je vyznačeno na zadní straně stroje. Vyražená jsou písmena C a H. (C-cold = studená in H-hot = teplá)

⚠ Pro nerušenou činnost stroje musí být tlak vody ve vodovodní síti mezi 0,05-0,8 MPa.

⚠ Minimální tlak vody zjistíte měřením množství vyteklé vody. V 15 vteřinách musí ze zcela otevřeného kohoutku vytéct 3 litry vody.

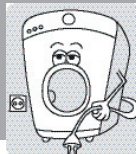

Nasazení hadice pro odtok vody

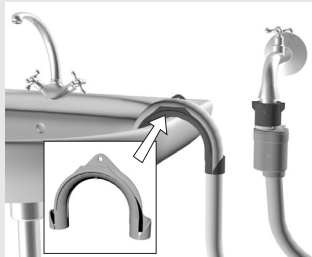

- Odtokovou hadici umístíte do umývadla, vany nebo přímo do odtoku (průměr min 4 cm).
- Sifon pro odtok ve zdi musí být správně vestavěn, aby bylo možno jej čistit.
- Špagátem připevníte hadici přes otvor v kolenu tak, aby nesklouzнула na podlahu. Konec odtokové hadice může být max. 100 cm a min. 60 cm od podlahy.

Zapojení na elektrickou síť

- Pračku zapojte přípojkovým kabelem na elektrickou síť.
- Předepsané napětí a ostatní údaje jsou uvedeny na typovém štítku pod otvorem dveří stroje.

⚠ Elektrická zásuvka musí být v dosahu a musí být uzeměna (podle platných předpisů).

⚠ Trvalé zapojení musí provést jenom odborník.

⚠ Poškozený přípojkový kabel musí vyměnit jenom výrobce nebo k tomu oprávněná osoba.



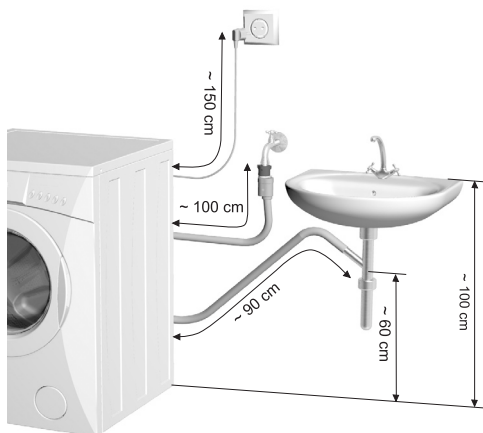
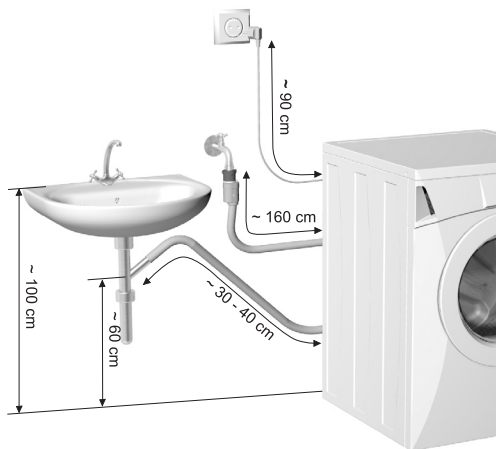
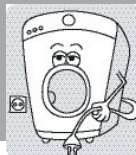

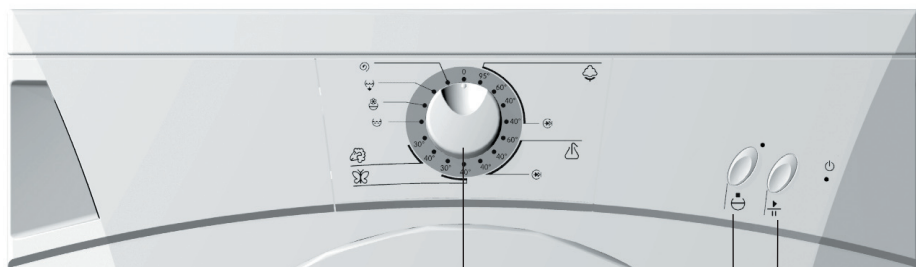
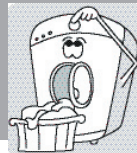



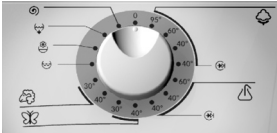

⚠ Nezapojujte přístroj do zásuvky určené pro holicí strojek nebo fén na vlasy.





A - knoflík pro výběr programu
B - tlačítko čerpadlo stop
C - tlačítko START/PŘERUŠENÍ

Světla: - zapnuto/vypnuto (oranžová)
 - čerpadlo stop/poruchy (zelená)

Knoflík pro výběr programu	Základní programy		Díličí programy	
		bavlna  krátký program		Splachov
		syntetika  krátký program		Měkčení
		jemné prádlo		čerpání vody
		vlna		Odstředění

Postup praní

- Otevřete dvířka pračky
- Do bubnu vložte prádlo
- Zavřete dvířka
- Otevřete kohoutek pro přívod vody
- Zapněte stroj a vyberte program
- Dávkování pracího a avivážního prostředku
- Zapněte stroj tlačítkem START (C)

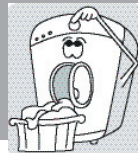

- **Otevřete dvířka stroje.**
Dvířka otevřete zatažením rukojeti (kliky) proti sobě, na pravé straně dvířek.
- **Prádlo rozřídíte podle druhu tkaniny.**

- ⚠ **Zapněte knoflíky a uzávěry, zavažte vázání a kapsy obraťte na ven.**
- ⚠ **Velmi jemné prádlo uložte do zvláštního textilního sáčku.**
- ⚠ **Doporučujeme praní větších a menších kusů prádla dohromady.**
- ⚠ **Řiďte se podle návodu na oblečení s označením pro praní (viz tabulka na zadní straně těchto návodů).**

- **Prádlo uložte** do bubnu (zkontrolujte, jestli je buben prázdný).
- **Zavřete dvířka** pračky.
- Otevřete kohoutek pro **přívod vody.**
- **Zapněte pračku a vyberte program.**

Činnost pračky

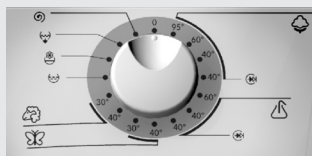

Stroj zapnete otáčením knoflíku (A) pro výběr programu z polohy "0" na požadovaný program. Signální světlo pro zapnuto/vypnuto začne blikat. Otáčením knoflík (A) pro výběr programu vyberte požadovaný program s ohledem na druh látky a teplotu praní (viz tabulka programů). Vybíráte mezi základními a dílčími programy. Výběr programu můžete libovolně měnit před stisknutím tlačítka START (C).

- Výběr základních programů (☁, △, ♀, ♀)

Základní programy jsou ucelené programy, které mají všechny fáze praní, včetně měkčení a odstředění (viz tabulka programů). Program vyberete otáčením knoflíku (A) pro výběr programu.

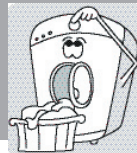

Bavlna: bílé/barevné

Normálně ušpiněné bavlněné nebo lněné povlečení a spodní prádlo, ubrusy, ručníky, svrchní oblečení atd. Pro trochu umazané prádlo můžete použít krátký program. Ušetříte tím energii a čas.

Zušlechtěné (silon)

Normálně ušpiněné košile, halenky a jiná oblečení z polyesteru, polyamidu nebo směšenin těchto vláken s bavlnou. Pro trochu umazané prádlo můžete použít krátký program. Ušetříte tím energii a čas.

Jemné

Program pro jemné oblečení (šaty, sukně, halenky,...) a závěsy (záclony)

Vlna

Zvlášť jemný program pro praní vlny a výrobků ze směsových syntetických vláken s vlnou, které mají označení pro praní strojem.

- Výběr dodatečné funkce

Čerpadlo stop

- Funkci zapnete po vybrání základního programu stisknutím tlačítka (B). Můžete ji zapnout také v průběhu činnosti stroje, před posledním mácháním. Při zapnutí se rozsvítí světlo nad tlačítkem.
- Funkci vypnete opětovným stisknutím tlačítka - světlo zhasne.
- Program se zastaví při posledním máchání před odstředěním. Prádlo zůstane namočené ve vodě a proto se méně mačká, jestliže jej nemůžete ihned vyjmout ze stroje. Světlo nad tlačítkem bliká.
- Stisknutím tlačítka START (C) vybraný program ukončíte. Můžete také použít dodatečné programy (čerpání nebo odstředění), předtím však musíte otočit knoflík pro výběr programu nejméně na

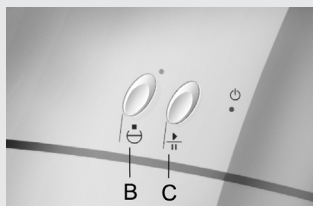



jednu vteřinu do polohy "0" a potom vyberte jeden od dodatečných programů.

Při pokračování programu světlo nad tlačítkem zhasne.



- Výběr dílčích programů (☺, ☺, ☺, ☺).

To jsou samostatné programy, které můžete použít jestliže nepotřebujete celý prací program. Jestliže chcete použít více dílčích programů zasebou, musíte před každým opětovným výběrem programu stroj vypnout (na 1 vteřinu otočíte knoflík do polohy "0").

☺ Máchání

Máchání je samostatný program pro máchání jemného prádla, bez dodatečného odstředění a s krátkým ručním odstředěním. Použijete jej pro máchání ručně praného, jemného prádla nebo pro dodatečné máchání při prádle choulostivém na prací prostředky.

☺ Měkčení (aviváž)

Program je určen pro měkčení prádla, škrobení nebo impregnaci vypraného prádla. Ukončí se z intenzivním odštěděním při nejvyšších otáčkách.

☺ Čerpání

Program použijete, jestliže jste přerušili prací program nebo zapnuli čerpadlo stop a chcete vodu jen vyčerpat ze stroje bez odstředění..

☺ Odstředění

Intenzivní odstředění s nejvyššími otáčkami určené pro obyčejné prádlo.

- Dávkování pracích a avivážních prostředků

(viz kapitola Rady pro praní a šetření energií)

- přihrádka pro předepírku ☺
- přihrádka pro hlavní praní ☺
- přihrádka pro aviváž ☺

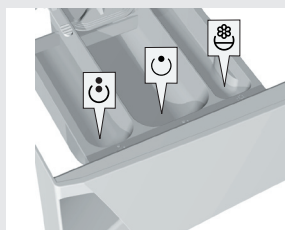

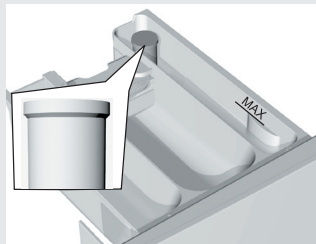
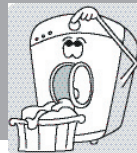



Prací prostředky můžete dávkovat pomocí dávkovače přímo do bubnu.

- ⚠ **Dávejte pozor, aby jste nedávali prací prášek do přihrádky pro předepírku, možnost zamažení přihrádky. Přihrádka pro přeprání je určena pro použití tekutých bělidel (závisí na modelu).**
- ⚠ **Dávejte pozor, jestli máte při otvírání/zavírání dvířek pračky zavřenou dávkovací nádobku.**

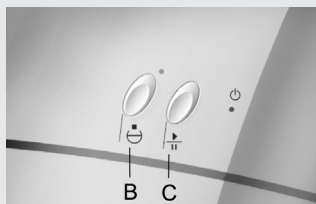
Zapnutí pracího programu



- Stiskněte tlačítko START (C). Světlo pro ZAPNUTO/VYPNUTO přestane blikat a po několika vteřinách je stroj v činnosti. Jestliže po zapnutí stroje nejsou dvířka uzavřena, začne po uplynutí několika vteřin opět blikat světlo ZAPNUTO/VYPNUTO. Jakmile dvířka uzavřete, bude stroj opět pokračovat ve vybraném programu.
- Jestliže chcete po zapnutí programu program praní změnit, musíte knoflík pro výběr programu na 1 vteřinu otočit do polohy "0" a teprve potom opět vyberete libovolný program. Při vypnutí se vypíše také dodatečná funkce, jestliže jste ji před tím vybrali (ČERPADLO STOP) , proto ji musíte opět zapnout.

- ⚠ **Jestliže přijde v průběhu činnosti stroje do přerušeni el. proudu, bude po opětovném přívodu el. proudu pokračovat stroj v programu tam, kde byl přerušen.**

- Ukončení praní

Na ukončení programu vás upozorní blikající světlo pro ZAPNUTO/VYPNUTO.

- Prádlo vyndejte ze stroje a z těsnění dvířek odstraňte případné cizí předměty.
- Dvířka nechejte přivřená, aby se stroj usušil.
- Uzavřete přívod vody.



- Stroj vypnete tak, že otočíte knoflík (A) pro výběr programu do polohy nula.

Přerušení

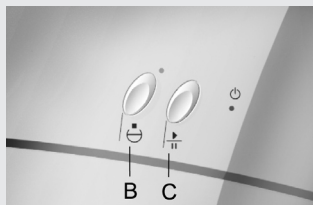

- **Ze strany spotřebitele**

Výběr funkce ČERPADLO STOP

Program se zastaví, jestliže přijde do polohy ČERPADLO STOP  (jestliže jste tuto dodatečnou funkci předtím vybrali); (dvířka pračky jsou po celou dobu uzavřena). Světlo nad tlačítkem “Čerpadlo stop” začne blikat. Postup praní pokračujeme stisknutím tlačítka START (C).

Vlastní (fyzické) přerušení

Program přerušíte, jestliže otočíte knoflík (A) pro výběr programu do polohy “0”. Jestliže je ve stroji voda, vyberte pro vyprázdnění vody a ukončení programu jeden z dodatečných programů (čerpání, odstředění).

Tlačítko PŘERUŠENÍ

Program můžete vždy zastavit stisknutím tlačítka PŘERUŠENÍ (C). Jestliže v bubnu není voda, dvířka můžete po určité době otevřít. Program pokračujete stisknutím tlačítka START (C).

• Poruchy

V případě poruchy se program přeruší. Na poruchu vás upozorní blikání signálního světla (viz kapitola Poruchy).

• Výpadek el. proudu (elektrické energie)

Při výpadku el. proudu se program přeruší, po opětovném přívodu pokračuje program v činnosti tam, kde byl přerušen.

 **Jestliže po výpadku el. proudu zůstala ve stroji voda, dávejte pozor, aby jste neotevřeli stroj dříve, než vyčerpáte vodu ze stroje.**

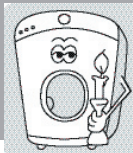

- Před praním roztrídíte prádlo podle druhu, ušpinění a stálosti barev.
- Při výběru programu praní postupujte podle symbolů uvedených na štítku jednotlivých kusů prádla (viz **tabulka údržby** na zadní straně).
- Nové barevné textilie operte nejdříve zvlášť.
- Silně ušpiněné prádlo perte v menším množství nebo dávkujte více pracího prostředku.
- Těžko odstranitelné skvrny namažte zvláštním prostředkem pro odstranění skvrn, tím ušetříte energii.
- U trochu ušpiněného prádla doporučujeme použití krátkého programu a výběr nižší teploty praní, čímž ušetříte do 50 % energie.
- Doporučujeme neprát velmi malé množství prádla. Tím ušetříte energii a stroj bude lépe fungovat.
- Největší dovolené množství suchého prádla je uvedeno v **tabulce spotřebních hodnot** na zadní straně.
- Před praním vyprázdněte kapsy, uzavřete uzávěry a odstraňte různé kovové sponky, které by mohly ucpat odtok nebo poškodit vnitřek pračky.
- Složené prádlo před uložením do bubnu natřepete.
- Používejte jen prací prostředky určené pro strojové praní prádla.
- Prací prášky nebo tekuté prací prostředky dávkujte podle návodů výrobce.
- U tvrdé vody doporučujeme použití prostředků pro měkčení vody.

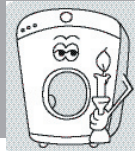

Stupeň tvrdosti (Tvrdost vody)	Stupně tvrdosti			
	°dH(°N)	m mol/l	°fH(°F)	p.p.m.
(měkká)	0-7	0-1,3	0-12	0-120
(střední)	7-14	1,3-2,5	12-25	120-250
(tvrdá)	14-21	2,5-3,8	25-37	250-370
(velmi tvrdá)	>21	>3,8	>37	>370

V případě tvrdé vody dávkujte prací prostředek podle tabulky pro stupeň tvrdosti 1 a vhodné množství prostředku pro měkčení vody (řídte se podle návodů výrobce).

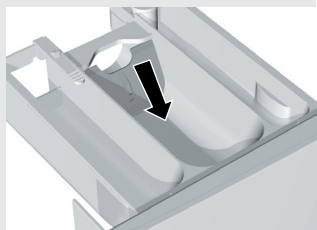
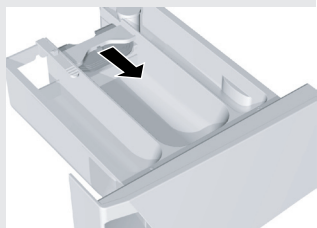

- Prací prostředek můžete dávkovat přímo do bubny.
- Při použití hustých tekutých avivážních prostředků doporučujeme ředění vodou, tím zamezíte ucpání odtoku z dávkovací nádoby.
- Pračce je přiložena uzavírací destička pro nalévání tekutého pracího prostředku do prostřední přihrádky.
U pracích prášků je uzavírací destička vyzvednuta u tekutých ji spusťte dolů. (Tekuté prací prostředky jsou určeny jen pro praní bez předepírky.)
- Zvláště jemné prádlo (ženské punčochy, jemné spodní prádlo atd.) uložte do zvláštního sáčku.
- Při vyšších otáčkách odstředění zůstane prádlo méně vlhké, proto je sušení v sušičce úsporné a rychlejší.

⚠ Do dávkovací nádoby nedávejte prášek v hrudkách, jelikož může ucpat trubku v pračce.



⚠ Před čištěním vypněte pračku z el. sítě.

- Skříň stroje očistěte měkkým hadříkem a neagresivním čisticím prostředkem.
- Jestliže se uvnitř stroje a na těsnění dvířek objeví tukové žmolky, očistěte stroj praním na 60°C bez prádla a s polovičním množstvím pracího prášku.
- Podle potřeby očistěte dávkovací nádobku. Dávkovací nádobku můžete zcela vytáhnout ze skříň stisknutím jazýčku (viz obrázek).

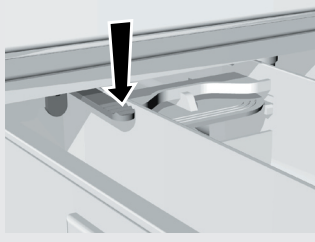

- Podle potřeby očistěte víko čepu pod tekoucí vodou.



- Pod tekoucí vodou očistěte dávkovací nádobku kartáčkem a osušte. Přitom odstraňte také případné zbytky pracího prostředku ze dna.



- Mřížku v dotokové trubce vícekrát opláchněte pod tekoucí vodou.
- Po každém praní otřete gumové těsnění dvířek, čímž prodloužíte jeho životnost.

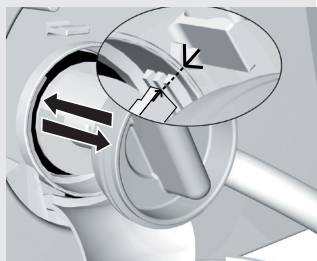
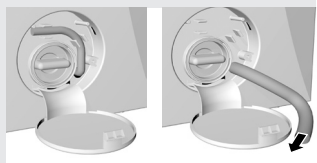
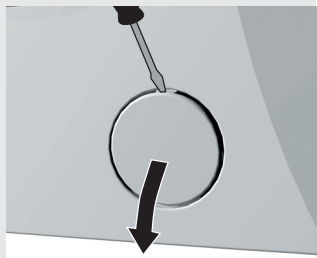
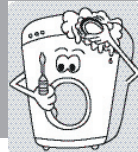

- Víko filtru otevřete použitím náradí (plochý šroubovák nebo podobné).
- Při správném použití stroje není potřeba filtr čistit. Očistíte jej jen v případě, jestliže větší cizí předměty ucpou odtok vody a stroj hlásí poruchu. Před čištěním vypusťte vodu ze stroje pomocí hadice pro výtok vody..
- Filtr otočte v protisměru hodinových ručiček, vytáhněte jej a očistěte pod tekoucí vodou.
- Filtr opět uložte nazpět, jak je znázorněno na obrázku (šipka a jazýček).

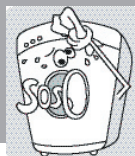

Pračka sama kontroluje činnost jednotlivých funkcí v průběhu praní. Jestliže zjistí nesprávnou činnost, ohlásí poruchu tak, že začnou v určitém rytmusu blikat obě signální světla. Počet pulzů blikání se mění s ohledem na druh poruchy. Některé poruchy můžete sami odstranit, proto sečtěte počet blikání, které se s pauzami opakuje.

Stroj ihned jakmile zjistí poruchu, program zastaví, jediné při poruše ohřívání stroj ukončí program praní ale bez ohřívání vody.

Poruchy:

V některých případech můžete poruchu sami odstranit:

2 - dva pulzy: dvířka nejsou správně uzavřena

3 - tři pulzy: přerušen je přívod vody do stroje

7 - sedm pulzů: přerušen je odtok vody ze stroje

Porucha	Příčina poruchy	Co učinit
Stroj nefunguje. (světlo pro zapnuto/ vypnuto nesvítí).	Stroj není pod napětím.	Ověřte, jestli je: • zástrčka v zásuvce, • napětí v zásuvce, • pojistka v pořádku.
Stroj nezapne práci program (světlo zapnuto/ vypnuto bliká).	Dvířka nejsou správně zavřena.	Zatlačte je ke stroji.
Do stroje nepřítéká voda (po uplynutí asi 8 minut hlásí stroj poruchu - světla 3 zablikají).	Přerušen je přívod vody do stroje.	Ověřte, jestli je: • vodovodní kohoutek otevřený, • mřížka v dotokové hadici čistá. Stiskněte opět START.
Voda vytéká ze stroje.	Filter není dobře utažen. Dotoková hadice není dobře příšroubovaná ke stroji nebo k vodovodnímu kohoutku. Dotoková hadice spadla na zem.	Dobře utáhněte filtr. Dotokovou hadici pevně příšroubojte. Příšroubojte odtokovou hadici k odtoku.

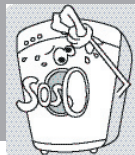

Porucha	Příčina poruchy	Co učinit
Mezi praním se stroj pohybuje.	Stroj není správně vyrovnán. Přepravní pojistky nejsou odstraněny.	Vyrovnejte stroj nastavitelnými nožkami. Odstraňte transportní pojistky.
Stroj mezi odstředěním vibruje.	Nestejně rozdělení prádla, zvláště jestliže je prádla málo. (například jenom koupací plášť).	To je normální, stroj sám sníží počet otáček, jestliže jsou vibrace příliš silné. Perte větší množství prádla.
Silné pění v průběhu praní.	Příliš velké množství pracího prostředku.	Prací prostředek dávkujte podle návodu výrobce a řiďte se přítom tvrdostí vody a uspiněním prádla. Používejte jen prací prostředky určené pro praní prádla strojem.
Voda špatně nebo vůbec neodtéká ze stroje. (stroj hlásí poruchu - světla sedumkrát zablikají)	Odtok vody je ucpaný.	Ověřte, jestli: <ul style="list-style-type: none"> • je filtr čistý, • odtoková hadice není přehnutá, • odtok (sifon) není ucpaný, • je odtoková hadice umístěna výše než 1 m. Opětovně stiskněte START.
Prádlo není vyždímané jako obvykle. Stroj nehlásí poruchu.	Stroj zapnul činnost UKS*. Kvůli špatnému rozdělení prádla v bubnu stroj automaticky snížil počet otáček odstředivky.	Prádlo ještě jednou vyperte. U takového uspinění dávkujte více pracího prášku nebo použijte tekutý prací prostředek.
Na prádle jsou tukové žmolky.	Příliš malé množství pracího prostředku (prádlo bylo velmi mastné).	Operite perilo še enkrat. Pri taki umazaniji dozirajte več pralnega praška ali uporabite tekoče pralno sredstvo.
Na prádle zůstaly skvrny.	Použili jste tekutý prací prostředek nebo prášek pro barevné prádlo, které neobsahuje bělidlo.	Použijte prací prostředek, který obsahuje bělidlo.
Na prádle zůstaly bílé práškovité zbytky.	To není způsobeno špatným splachováním vaší pračky ale použitím pracích prostředků bez fosfátu, které obsahují ve vodě nerozpustné látky (zeolity) pro měkčení vody. Tyto látky se mohou ukládat na prádle.	Prádlo ještě jednou opláchněte. <ul style="list-style-type: none"> • Použijte tekuté prací prostředky, které neobsahují zeolity. • Zbytky zkuste odstranit kartáčem.

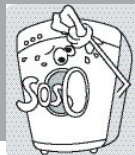

Porucha	Příčina poruchy	Co učinit
V dávkovací nádobce jsou zbytky pracího prášku.	Malý průtok vody. Některé prací prášky silně přilnou k nádobce, jestliže je vlhká.	<ul style="list-style-type: none">• Očistěte mřížku v dotokové hadici.• Dříve, než nasypete prací prášek, otřete dávkovací nádobku.
Avivážní prostředek není zcela opláchnutý a voda zůstává v dávkovací nádobce.	Sací víko není správně nasazeno nebo je ucpané.	Očistěte dávkovací nádobku a víko opět nasadte tak, aby pevně sedělo.
Doba praní je delší než obvykle.	<ul style="list-style-type: none">• Stroj zapnul činnost UKS*, jelikož prádlo nebylo stejnoměrně rozděleno.• Nastal výpadek el. proudu.	<ul style="list-style-type: none">• Doba trvání programu může být delší do 10 min., a přesto stroj funguje.• Doba se prodlouží o dobu trvání výpadku proudu.

* UKS: funkce pro kontrolu stability, která zamezuje vibrování pračky při odstředění.

Jestliže se vám nepodařilo přesto, že jste se řídili našimi radami poruchu odstranit, zavolejte do autorizovaného servisu. Odstranění poruchy nebo reklamace, která vznikla v důsledku špatného zapojení nebo použití stroje, není pod zárukou. Výdaje spojené s opravou uhradí v tomto případě spotřebitel.

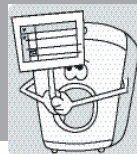

Tabulka programů
- 6 kg

Základní programy	Plnění max. (kg)	Teplota (°C)	Odstředění (max. Ot./min.)	Trvání r (min.)	Spotřeba vody (l/zákl. cyklus)			Spotřeba energie (kWh/základní cyklus)			Dodatečná funkce čerpadlo stop
					Ot./min.			Ot./min.			
					400 - 700	800 - 900	1000 - 1300	400 - 700	800 - 900	1000 - 1300	
bavlna - bílá	6	95	max. 1300	136	65	60	55	2,30	2,10	2,10	●
bavlna - barevná	6	60		137	62	57	52	1,30	1,14	1,14	●
bavlna	6	40		108	62	57	52	0,70	0,66	0,66	●
bavlna - krátký program	6	40		72	62	57	52	0,58	0,55	0,55	●
syntetika zušlechtěné tkaniny	3	60	max. 1000	112	43	43	43	0,93	0,93	0,93	●
syntetika zušlechtěné tkaniny	3	40		100	40	40	40	0,52	0,52	0,52	●
sintetika zušlechtěné tkaniny	3	40		55	40	40	40	0,47	0,47	0,47	●
jemné prádlo	2,5	40	max. 700	59	58	58	58	0,45	0,45	0,45	●
jemné prádlo	2,5	30		53	58	58	58	0,36	0,36	0,36	●
vlna	2	40	max. 600	51	42	42	42	0,32	0,32	0,32	●
vlna	2	30		46	42	42	42	0,22	0,22	0,22	●
Díličí programy											
máchání	2		max. 700	25	28			0,01			
aviváž	6		max. 100	13	9			0,01			
čerpání vody	6		-	2	-						
odstředění	6		max. 1300	10	-			0,02			

● možnost

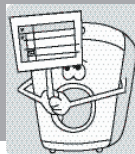







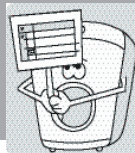























Tabulka programů - 4 kg

Základní programy	Plnění max. (kg)	Teplota (°C)	Odstředění (max. Ot./min.)	Trvání r (min.)	Spotřeba vody (l/zákl. cyklus)	Spotřeba energie (kWh/základní cyklus)	Dodatečná funkce čerpadlo stop 
bavlna - bílá	4	95	max. 1300	140	40	1,60	●
bavlna - barevná	4	60		145	37	0,76	●
bavlna	4	40		110	37	0,45	●
bavlna - krátký program	4	40		70	37	0,41	●
syntetika zušlechtěné tkaniny	2	60	max. 1000	112	28	0,61	●
syntetika zušlechtěné tkaniny	2	40		100	26	0,34	●
syntetika zušlechtěné tkaniny	2	40		50	26	0,20	●
jemné prádlo	1,5	40	max.700	52	38	0,20	●
jemné prádlo	1,5	30		48	38	0,15	●
vlna	1	40	max. 600	50	32	0,25	●
vlna	1	30		45	32	0,15	●
Díličí programy							
máchání	1,5		max.700	25	28	0,01	
aviváž	4		max. 1000	13	9	0,01	
čerpání vody	4		-	2	-		
odstředění	4		max. 1300	10	-	0,02	

● možnost



Tabulka údržby

Normální praní  Jemné praní	 Max. teplota praní 95°C 	 Max. teplota praní 60°C 	 Max. teplota praní 40°C 	 Max. teplota praní 30°C 	 Ruční praní	 Praní není dovoleno
 Bělení	 Bělení ve studené vodě			 Bělení není dovoleno		
 Žehlení	 Horká žehlička max. 200 °C	 Horká žehlička max. 150 °C	 Horká žehlička max. 110 °C	 Žehlení není dovoleno		
 Chemické čištění	 Chemické čištění všemi ředidly	 Perchloretylén R11, R113, Petrolej	 Chemické čištění petrolejem, čistým alkoholem a v R 113	 Chemické čištění není dovoleno		
 Sušení	 Položit na rovný povrch	 Mokrě pověsit	 Pověsit	 Vysoká teplota  Nízká teplota Sušička	 Sušení v sušičce není dovoleno	

