

1. Odblokování pračky

Prací agregát pračky je po dobu přepravy pevně spojen se skříní pračky. Před zapnutím je potřebné pračku úplně rozbalit, sundat ji z polystyrénového podstavce obalu a demontovat z její zadní stěny přepravní blokovací lištu (viz kapitola „Odblokování pračky“)

V případě zapnutí neodblokované pračky hrozí, že se pračka vážně poškodí.

2. První prací cyklus

Před prvním použitím pračky nechte proběhnout jeden prací cyklus bez prádla, aby se vyčistil vnitřní prostor pračky od případného prachu a jiných nečistot.

1. Zvolte program na barevné prádlo 60° C.
2. Do násypky II nasypte 2 polévkové lžičce pracího prostředku.
3. Pračku uveďte do provozu zapnutím knoflíku „Zapnuto/Vypnuto“.

Před instalací pračky si důkladně přečtěte tento návod k obsluze

OBSAH

POPIS PRAČKY	str. 18
OVLÁDACÍ PANEL	str. 18
VYBALENÍ PRAČKY	str. 19
RADY A UPOZORNĚNÍ	str. 20
VKLÁDÁNÍ PRÁDLA DO PRAČKY	str. 20
DÁVKOVÁNÍ PRACÍCH DETERGENTŮ A PROSTŘEDKŮ PRO ÚPRAVU PRÁDLA	str. 21
NASTAVENÍ ZVOLENÉHO PROGRAMU	str. 22
DŮLEŽITÉ INFORMACE O FUNKCI PRAČKY	str. 23
PŘERUŠENÍ PROGRAMU	str. 23
VOLBA PROGRAMŮ PRANÍ	str. 24
ČISTĚNÍ A ÚDRŽBA PRAČKY	str. 25/26
DIAGNOSTIKA PORUCH	str. 27
SERVISNÍ OPRAVY	str. 27
JAK ODBLOKOVAT PRAČKU	str. 28
INSTALACE PRAČKY	str. 28
PŘIPOJENÍ NA VODOVODNÍ SÍŤ	str. 28
NAPOJENÍ NA KANALIZACI	str. 29
PŘIPOJENÍ NA ELEKTRICKOU SÍŤ	str. 29

POPIS PRAČKY

1. Dvířka pračky
2. Dvířka nádrže
3. Násypka pracích prostředků
4. Dvířka bubnu
5. Výtokové čerpadlo
6. Páka podvozku
7. Sokl

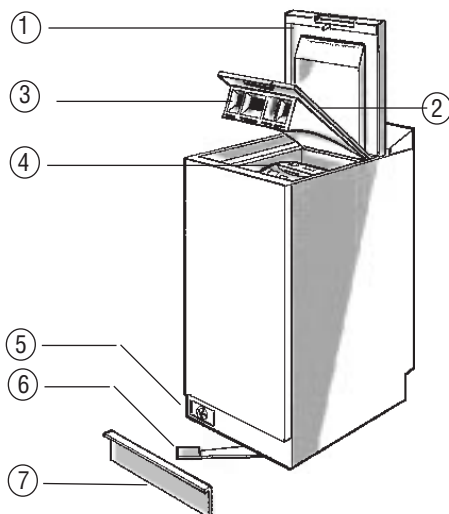

OVLÁDACÍ PANEĽ

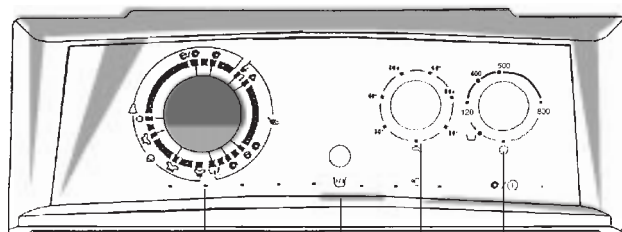

1. Knoflík programátoru

Slouží k nastavení zvoleného programu praní - natočením knoflíku na předepsaný symbol na panelu. Knoflíkem otáčejte výhradně ve směru hodinových ručiček - v opačném případě hrozí poškození knoflíku. Během pracího programu se knoflík otáčí. Při žádném programu však neudělá celou obrátku.

2. Tlačítko poloviční náplně

Stlačením tohoto tlačítka se sníží množství vody napouštěné do pračky, čímž se sníží nejen spotřeba vody, ale též spotřeba elektrické energie a pracích prostředků. Používá se při praní malého množství prádla - cca polovičky z doporučené náplně pro daný druh prádla.

Upozornění: Při praní s poloviční náplní snižte dávkování pracích prostředků.

3. Knoflík volby teploty

Tímto knoflíkem můžete nastavit teplotu praní od studeného až po 90° C.

Pro praní slabě zašpinitého prádla si můžete nastavit nižší teplotu praní (namísto 90°C nastavte 90°**e**, resp. 60° - 60°**e**), přičemž doba praní se nemění. Volbou teplot „**e**“ docílíte značnou úsporu el.energie při zachování kvality praní.

4. Knoflík spínače Zapnuto/Vypnuto a volby odstředování

Tento spínač má tři polohy :

- 0** - pračka je vypnuta
- 120 - 800** - pračka je zapnuta a do programu je zařazené odstředování



- pračka je zapnuta program praní je ukončen v posledním máchání bez vyčerpání vody (prádlo zůstane plavat ve vodě, aby se nepomačkalo). Používá se pro praní jemného prádla. Vodu z pračky vyčerpáte nastavením knoflíku programátoru na značku .

Pozor ! Nepoužívat při praní vlny.

VYBALENÍ PRAČKY

- 1. Pračku vybalte podle nákresu na kartónovém víku obalu. Při odstraňování polystyrénového podstavce spod pračky dávejte pozor, aby v betonovém závaží pračky nezůstal černý díl z plastu, který byl součástí polystyrénového podstavce.**

Jednotlivé části obalu (fólie, polystyrénové části, atd...) je potřebné z pračky odebrat a držet je mimo dosah dětí, protože mohou být nebezpečné pro jejich zdraví.

- 2. Všechny materiály obalu jsou recyklovatelné a jsou označeny symbolem recyklovatelnosti se značkou použitého materiálu .**
- 3. Spotřebič je vyroben z recyklovatelného materiálu. Pokud se rozhodnete ho již nepoužívat, vyřadte ho z činnosti odříznutím přívodového kabelu a nabídněte ho sběrně druhotných surovin.**
- 4. Po vybalení pračky se přesvědčte, jestli pračka není poškozena a jestli se dvířka dají dobře zavřít.**
- 5. Pračka může být použita výhradně na praní prádla v domácnosti. Při použití na jiné účely, se na ní nevztahují podmínky záruky uvedené v záručním listu.**
- 6. Instalace pračky musí být provedena podle tohoto návodu k obsluze. Elektrická bezpečnost pračky je zaručená jedině tehdy, když je správně spojená s účinným uzemněním, ve smyslu státních bezpečnostních norem.**

V případě pochybností si dejte překontrolovat elektroinstalaci kvalifikovaným technikem.

Přeprava pračky :

- 1. Zavřete vodovodní ventil a odpojte od něj přívodovou hadici pračky**
- 2. Odpojte spotřebič od elektrické sítě**
- 3. Vypustěte zbylou vodu z pračky - otevřením filtru čerpadla.**
- 4. Pračku přepravujte výhradně ve svislé poloze.**

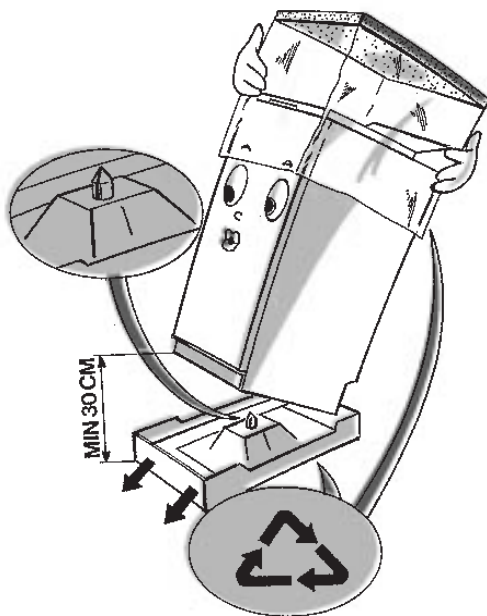

RADY A UPOZORNENÍ

1. Elektrická bezpečnost

Před provedením jakéhokoliv zásahu odpojte spotřebič od zdroje elektrického proudu. Nesprávná manipulace by mohla způsobit zkrat, případně způsobit úraz elektrickým proudem.

2. Spotřebič nepřetěžujte - neperte v něm velké kusy silně nasáklých věcí - koberce, potahy v dlouhým vlasem a pod.

3. Před vložením prádla do bubnu se přesvědčte, jestli :

- jsou prázdné kapsy,
- zipy jsou zavřeny,
- pásky, přesky a pod. jsou zapnuty,
- lemy kalhot z vnitřní strany jsou vyčištěny,
- případná natržená místa jsou zašita,
- skvrny byly předběžně vyčištěny.

4. Používejte výlučně práškové nebo tekuté detergenty určené pro pračky - mají sníženou pěnovost. Dodržujte dávkování uvedené na jejich obalu.

Poznámka: Předávkování pracích prostředků má škodlivé účinky nejen na životní prostředí, ale i na Vaši pračku (jestliže prádlo plave v pěně, snižuje se účinek praní, hrozí nedostatečné vymáchaní a riziko přepěnění) .

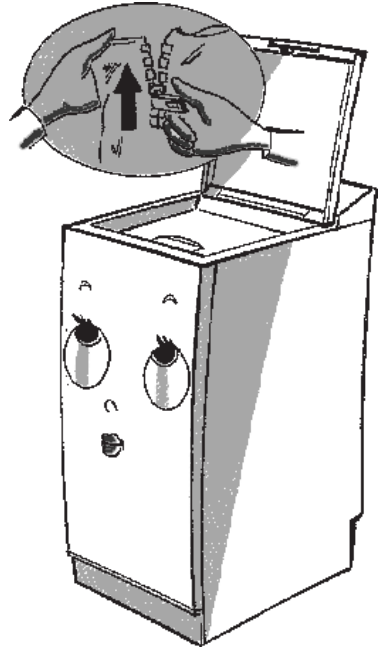

VKLÁDÁNÍ PRÁDLA DO PRAČKY

- 1 Otevřete dvířka pračky (tahem směrem nahoru).
- 2 Otevřete dvířka nádrže (zatáhnutím za rukojeť)
- 3 Otevřete dvířka bubnu zatlačením na menší dvířka a přidržením větších dvířek
- 4 Naplňte buben roztříděným prádlem
- 5 Zavřete dvířka bubnu a přesvědčte se, jestli jsou dobře zavřena.

Maximální náplň pračky v závislosti na druhu praného prádla:

- **bavlna - max. 5 kg** (nechte trochu volného prostoru pro zavření dvířek)
- **syntetika - max. 2 kg** - aby se předešlo pokrčení prádla
- **jemné prádlo a vlna - max. 1 kg** - aby se předešlo pokrčení a splstnatění (buben je naplněn do jedné čtvrtiny).

Při plnění bubnu vkládejte střídavě velké a malé kusy.

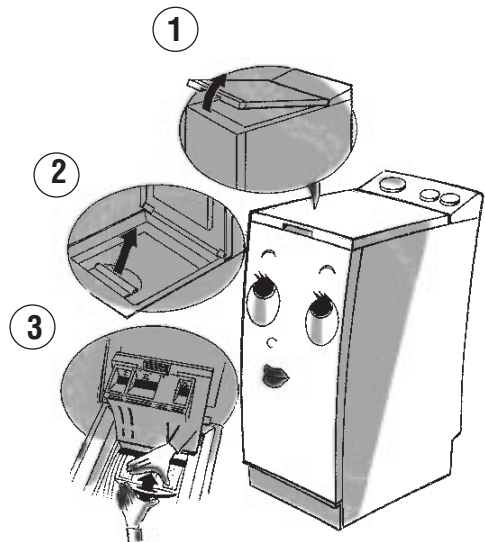

DÁVKOVÁNÍ PRACÍCH A AVIVÁŽNÍCH PROSTŘEDKŮ

Vaše pračka je vybavená třikomorovou násypkou, umístěnou ve dvířkách nádrže. Můžete do ní nadávkovat práškové, resp. tekuté prostředky pro

- předpírka I
- praní II
- aviváž, apretáž 

Prostředky potřebné pro zvolený prací program je potřebné vložit do jednotlivých komor násypky před zapnutím pračky.

Tekuté prostředky nalévejte pomalu, na vícekrát.

Nikdy nepřekročte rysku **MAX** vyznačenou na okénkách dvířek - protože pak by tyto prostředky vytekly do nádrže pračky okamžitě po zavření dvířek. U super koncentrovaných produktů nepřekračujte první rysku. Dvířka násypky zavírejte pomalu.

Jestliže se avivážní prostředky dostanou do nádrže pračky v době praní a smíchají se s pracími prostředky, vznikne mnoho pěny. Proto dodržujte pokyny uvedené v předešlém odstavci.

Avivážní prostředky

Avivážní prostředky změkčují vyprané prádlo, ulehčují jeho žehlení a jejich antistatické složky zpřijemňují jeho nošení.

Bělení, barvení, odbarvování

Tyto úpravy prádla jsou v zásadě možné i v automatických pračkách, ale nedoporučujeme je z následujících důvodů :

- při bělení a odbarvování, zejména s prostředky obsahujícími chlór, riskujete korozi kovových částí (buben)
- při odbarvování hrozí zabarvení plastových a gumových dílců pračky.

Při případném použití bělicích a odbarvovacích prostředků dodržujte dávkování předepsané výrobcem a po jejich nadávkování okamžitě odstartujte prací cyklus. Případné kapky těchto prostředků na vzhledových dílech pračky okamžitě utřete.

Tvrdá a měkká voda

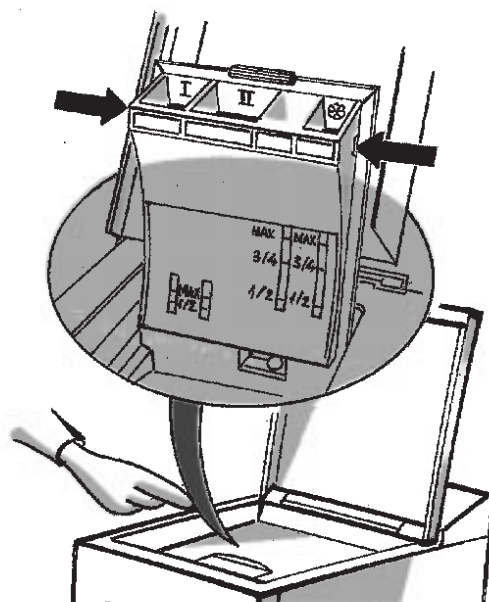

V oblastech s tvrdou vodou doporučujeme použít spolu s pracím práškem prostředek na změkčování vody, který zamezí tvoření vodního kamene na vyhřívacím tělese.

Máte-li velmi měkkou vodu, bude mít pračka tendenci k nadměrnému pění. V tomto případě použijte antipěnový prostředek.

Tyto prostředky se dávkují spolu s pracím práškem - do komory II.

Protipěnová ochrana

Pračka je vybavena ochranou proti vzniku nadměrné pěny v době odstředování (pění z důvodu předávkování pracích prostředků). V případě zjištění pěny při náběhu do odstředování tato ochrana vypne motor odstředování a prádlo zůstane neodstředěno.

NASTAVENÍ ZVOLENÉHO PROGRAMU PRÁNÍ

1. Otevřete vodovodní ventil přívodu vody do pračky.

2. Natočte knoflík programátoru ve směru chodu hodinových ručiček na začátek zvoleného programu.

②

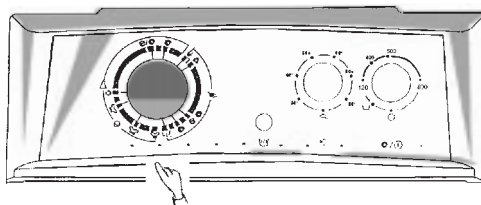

3. Při praní s poloviční náplní stlačte tlačítko 1/2.

③

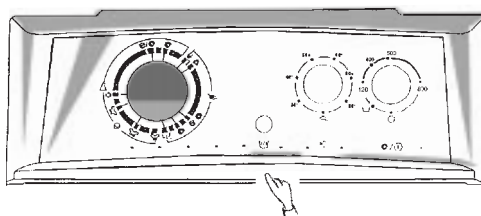

4. Knoflík volby teploty nastavte na požadovanou teplotu praní.

④

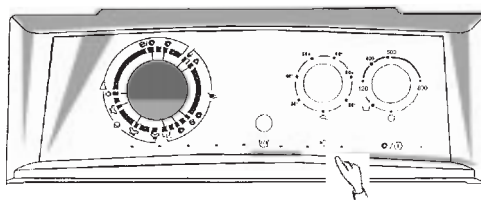

5. Zapnuto/Vypnuto do polohy :
120 - 800 - jestliže chcete aby do programu bylo zařazeno odstředování
- když chcete aby prádlo po skončení praní zůstalo plavat ve vodě.



⑤

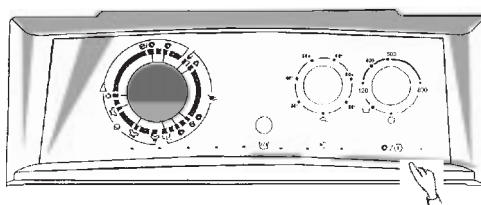

DŮLEŽITÉ INFORMACE O FUNKCI PRAČKY

Prací program pračky je příliš složitý na to, aby se dal popsat v návodu na obsluhu. Při jeho sestavování sa vycházelo z nejnovejších poznatků o praní, o vlastnostech pracích prostředků a o ošetřování textilií. Proto jsou použity různé délky jednotlivých kroků programátoru, různé režimy otáčení se bubnu, atd.. Abychom se vyhnuli Vaším obavám, že Vaše pračka nefuguje správně, chceme Vás upozornit na některé zvláštnosti :

1. Pračka se po zapnutí neuvede ihned do chodu - ale začne napouštět vodu až po 15 - 20 sekundách, což je doba potřebná na elektrické uzamknutí dvířek. Buben se začne otáčet až po napuštění určitého množství vody.
2. Při praní bavlny a odolné syntetiky po ukončení

závěrečného odstředování program nekončí a buben ještě cca 3 minuty reverzuje (střídavě se otáčí v jednom a v druhém směru), což slouží k uvolnění prádla po odstředování.

3. Odstředování má přerušovaný náběh - buben se několikrát rozběhne a zůstane stát - je to tzv. intervalové odstředování vyznačující se zvýšenou účinností odstředění prádla.
4. Jestliže nastavíte knoflík volby otáček odstředění na symbol , pračka se zastaví před závěrečným odstředováním a prádlo zůstane plavat ve vodě.
5. Přední část horní desky a skříň pračky se po dobu chodu pračky ohřívají od elektrického zámku dvířek, což není na závadu.

PŘERUŠENÍ PROGRAMU

Když chcete změnit nastavený program

1. Vypněte pračku nastavením knoflíku **Zapnuto/Vypnuto** do polohy „0“
2. Knoflíkem programátoru zvolte nový program.
3. Knoflíkem volby teploty nastavte požadovanou teplotu praní
4. Zapněte pračku otočením knoflíku **Zapnuto/Vypnuto** na žádané obrátky odstředování.

Jestliže chcete přidat kus prádla

Prací cyklus můžete přerušit v kterékoliv jeho části :

1. Vypněte pračku knoflíkem **Zapnuto/Vypnuto**
2. Protože po dobu celého pracího cyklu jsou dvířka pračky elektricky uzamčena, musíte po vypnutí pračky počkat přibližně 1 minutu (jestliže jste vypnuli pračku v době kdy byla v pračce horká voda, může se doba na odemčení dvířek prodloužit až na 15 minut - v závislosti na teplotě vody)
3. Otevřete dvířka nádrže a bubnu a přidejte do bubnu prádlo.

4. Zavřete znovu všechna dvířka.

5. Zapněte pračku knoflíkem **Zapnuto/Vypnuto** a pračka bude pokračovat v nastaveném pracím cyklu

Na konci programu

Prací cyklus je ukončen, jestliže se knoflík programátoru zastaví na konci odstředování.

























Pračku vypněte nastavením knoflíku **Zapnuto/Vypnuto** do polohy „0“.

Zatvřete vodovodní ventil pro přívod vody a odpojte pračku od elektrické sítě.

Nezapomeňte, že dvířka pračky můžete otevřít až cca 1 minutu po skončení pracího programu.

1. Otevřete dvířka pračky, dvířka nádrže a dvířka bubnu.
2. Vyjměte z bubnu prádlo, přičemž dejte pozor, aby Vám drobné kusy nespadly mezi nádrž a skříň pračky.





TABULKA PROGRAMŮ PRANÍ

Druh prádla	Knoflík program.	Plnění max.	Násypka			Tlačítko 1/2	Teplota °C	Knoflík zap./vyp.	Délka programu	
			I	II						
	Bavlna bílá s předpírkou (max. 90 °C)		5 kg	ano	ano	ano	●	 - 90°C	800	130 min.
	Bavlna bílá (max. 90 °C)		5 kg	-	ano	ano	●	 - 90°C	800	120 min.
	Bavlna barevná (max. 60 °C)		5 kg	-	ano	ano	●	 - 60°C	800	80 min.
	Odolná syntetika (max. 40 °C)		2 kg	-	ano	ano	●	 - 40°C	 - 500	65 min.
	Máchání s odstředováním	 / 	2-5 kg	-	-	ano	-	-	120 - 800	22 min.
	Odstředování		2-5 kg	-	-	-	-	-	120 - 800	12 min.
	Jemná syntetika (max. 40 °C)		2 kg	-	ano	ano	-	 - 40°C	 - 400	55 min.
	Vlna (max. 40 °C)		1 kg	-	ano	ano	-	 - 40°C	400	45 min.
	Máchání s odstředováním	 / 	1-2 kg	-	-	ano	-	-	120 - 800	16 min.
	Odstředování		1-2 kg	-	-	-	-	-	120 - 800	8 min.
	Vypoštění vody		1-5 kg	-	-	-	-	-	-	3 min.

● - tlačítko zapnout pouze při praní s 1/2 náplní prádla

ROZTŘÍDĚNÍ PRÁDLA

a) podle etiket na prádle

Roztřídte prádlo podle teplotní odolnosti  , , .

b) Podle materiálů, z kterých je vyrobeno

Bavlna bílá
Bavlna barevná
Syntetika, směšové tkaniny
Jemná syntetika, záclony
Vlna

Poznámky:

Jestliže si nejste jisti stálobarevností prádla, perte jej samostatně.
Skrvny je nutno vyčistit chemicky před samotným praním.
Silně zašpiněné límce a manžety košil je nutno předeprat ručně pomocí měkkého kartáče.
Voda vytékající z vypouštěcí hadice má nižší teplotu než byla nastavena - v důsledku připouštění studené vody na konci hlavního praní.

ČISTĚNÍ A ÚDRŽBA PRAČKY

Vaše pračka si vyžaduje minimální údržbu. Skříň a plastové dílce je potřebné umýt hadříkem anebo kouskem mycí houby namočené v roztoku saponátu a vlažné vody. Po umytí je utřete do sucha. Nikdy nepoužívejte chemické prostředky s abrazivním účinkem.

Čištění násypky

1. Otevřte dvířka nádrže, ve kterých se nachází násypka.
2. Stlačte současně oba dva odpružené výstupky na bocích dvířek nádrže, čímž se spodek dvířek uvolní a můžete jej sklopit směrem dolů.
3. Každou komoru násypky potom vyčistěte následujícím způsobem:
 - naplňte čistou komoru horkou vodou, potom rychle zavřete dvířka nádrže a počkejte cca 1 minutu. Horká voda vyteče z čisté komory přes otvory **A**
 - stejným způsobem vyčistěte i ostatní komory násypky
4. Po vyčištění násypky zavřete všechna dvířka a nechte proběhnout program "Máchání s odstředováním"

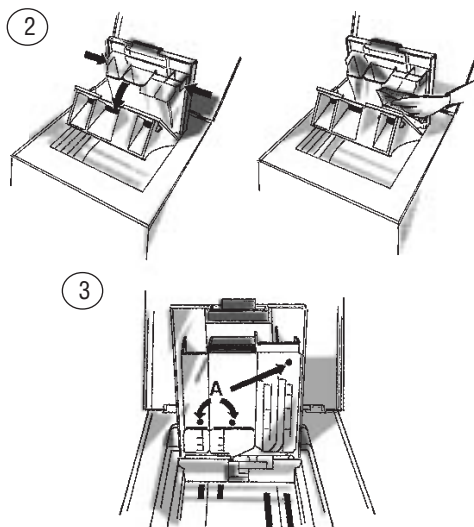

ČISTĚNÍ A ÚDRŽBA PRAČKY

Čistění výtokového čerpadla

Pračka má tzv. samočistící filtr čerpadla, ve kterém sa zachytávají jen větší předměty (sponky, mince, knoflíky), které by mohly zablockovat vrtulku čerpadla. Proto je potřebné občas se podívat do filtru čerpadla, jestli jej není potřebné vyčistit. Při čistění filtru čerpadla postupujte následujícím způsobem:

1. Sklopte konec výtokové hadice co nejnižší k podlaze a nechte do připravené mělkénádoby vytéct z pračky zbytkovou vodu
2. Vyklopte páku na vysouvání podvozku do polohy kolmo na přední stěnu pračky
3. Oběma rukama uchopte plastový sokl pračky a vyklopte ho směrem dopředu, čímž se uvolní přístup k čerpadlu
4. Odšroubujte kryt čerpadla (proti směru chodu hodinových ručiček), předem pod filtr podložte dobře nasákavý hadr pro zachycení zbytkové vody z filtru
5. Vyčistěte filtr a vnitřní prostor čerpadla a našroubujte zpět filtr čerpadla
6. Namontujte zpět sokl a páku podvozku dejte do původní polohy.

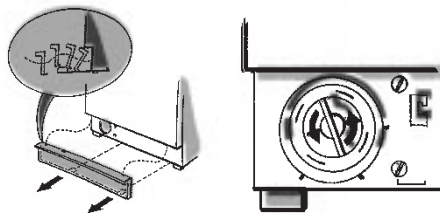

Jak vyjmout předměty spadlé mezi nádrž a buben

Abyste mohli vyjmout drobné předměty, které Vám nedopatřením spadli mimo buben do nádrže pračky, je buben vybavený vyjmutelným žebrem zakrývajícím otvory v plášti bubnu, skrz které je možné tyto předměty vyjmout. Vyjmutelné žebro je umístěné naproti dvířkům bubnu.

1. Vyjměte z bubnu prádlo a zavřete dvířka bubnu. Otočte buben o polovinu obrátky, čímž se Vám objeví dva oválné otvory v plášti bubnu, z vnitřní strany překryté žebrem
2. Pomocí šroubováku zatlačte na válcový výstupek žebra a současně posuňte žebro doprava, čímž žebro spadne do bubnu
3. Otočte buben dvířky nahoru, dvířka otevřete a skrz oválné otvory vyjměte z nádrže spadlé předměty
4. Žebro namontujte zpět tak, že výstupky žebra vložíte do rozšířené části otvorů v plášti bubnu a posunete ho směrem doleva
5. Zavřete dvířka bubnu, buben otočte o polovinu obrátky a přesvědčte se, zda všech 6 výstupků žebra je zasunutých do pláště bubnu a jestli zajišťovací kolík zapadl do otvoru v bubnu.

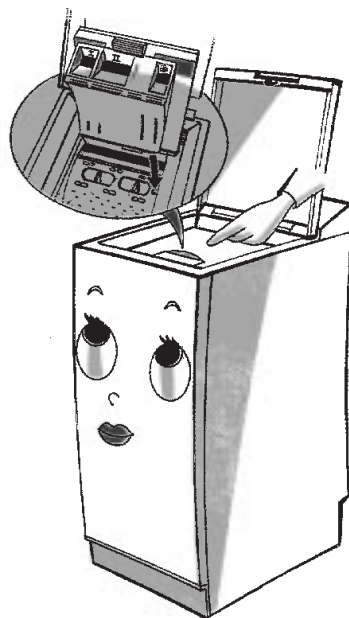

DIAGNOSTIKA ZÁVAD

Pračka nefunguje:

- Zavřeli jste správně dvířka pračky?
- Otevřeli jste vodovodní ventil pro přívod vody?
- Je vidlice přívodového kabelu zasunutá do zásuvky, je v zásuvce proud (vypnutý jistič)?
- Není knoflík **Zapnuto/Vypnuto** v poloze „0“?
- Je knoflík programátoru správně nastavený na začátek programu?

Prádlo není odstředěné:

- Byly nastaveny správně žádané obrátky odstředování?
- Nepoužili jste příliš mnoho pracího prostředku, čímž vzniklo mnoho pěny a ochrana motoru vypnula odstředování?

Pračka se zastavila v průběhu programu:

- Není přerušená dodávka elektrického proudu, vypnutý jistič a pod. ?
- Není přerušená dodávka vody?
- Nevypnul někdo omylem pračku?

Voda do pračky natéká příliš dlouho:

- Je kohoutek přívodu vody otevřen naplno?
- Není zalomená přívodová hadice?

Pračka teče:

- Je správně zavřený filtr čerpadla?
- Je správně připojená přívodová a výtoková hadice?

Dvířka pračky sa nedají otevřít :

- Počkali jste na konci pracího cyklu přibližně jednu minutu - čas potřebný na odemknutí elektrického zámku dvířek?

Pračka nespustí okamžitě po zapnutí:

- Je to v pořádku, protože voda se začne do pračky napouštět až po elektrickém zamknutí dvířek (cca po 15 sekundách) a buben sa začne otáčet až po napuštění určitého množství vody.

V násypce zůstávají zbytky detergentů:

- Není příliš slabý tlak vody vo vodovodním potrubí?
- Je naplno otevřen vodovodní ventil?

Příliš mnoho pěny:

- Nedali jste příliš mnoho pracího prostředku?
- Použili jste detergent vhodný pro automatickou pračku?

Pračka stále napouští vodu a ta vytéká ihned výtokovou hadicí ven z pračky:

- Vypouštěcí hadice není dostatečně vysoko.
- Vypouštěcí hadice je hermeticky spojená s kanalizací.

Prádlo po vyprání není čisté:

- Nedali jste do bubnu příliš mnoho prádla?
- Nadávkovali jste dostatečné množství detergentů?
- Nastavili jste správný program praní, zvolili jste správnou teplotu?

Prádlo je sražené nebo obarvené:

- Zvolili jste správný program?
- Zvolili jste správnou teplotu?

SERVISNÍ OPRAVY

Před tím než zavoláte opraváře

1. Než zavoláte servis, přesvědčte se, či chyba nebyla způsobená nesprávnou instalací anebo obsluhou pračky.
2. Nechte ještě jednou proběhnout program, ve kterém se chyba vyskytla, abyste se přesvědčili jestli pračka skutečně nefunguje správně.

Jestliže jste přesvědčen (á), že pračka má poruchu, při nahlašování poruchy nadiktujte servisní opravné typ výrobku (12-ti místné číslo) a výrobní číslo Vaší pračky. Obě tato čísla najdete na štítku s označením **SERVICE** umístěném na zadní stěně pračky. Stejný štítek najdete i pod soklem pračky.

TECHNICKÉ ÚDAJE

Rozměry (V x Š x H):	85 x 40 x 60 cm
Přívod vody :	studená voda s tlakem od 5 do 100 N/cm ² (0,5 - 10 atm)
Čistá hmotnost:	přibližně 62kg
Elektrické napájení :	230 V - 50 Hz - 10 A.
Příkon topného tělesa :	1850 W
Maximální náplň:	5 kg suchého prádla
Odstředovací otáčky :	120-800 min ⁻¹



ODBLOKOVÁNÍ PRAČKY

1. Vybalte pračku podle nákresu na kartonovém víku obalu
2. Naklopte pračku dozadu a vyndejte zpod ní polystyrénový podstavec. Zkontrolujte, jestli v pračce nezůstal černý díl z plastu, který je součástí polystyrénového podstavce obalu. **Tento díl nesmí zůstat v pračce.**
3. Odmontujte kovovou lištu od zadní stěny pračky, která fixovala nádrž ke skříni pračky
 - šroubovákem, nebo klíčem č.8 odšroubujte 2 šroubky **A**
 - stejným nástrojem odšroubujte 4 šroubky **B** a odeberte blokovací lištu
4. Z držáku hadic na zadní stěně pračky vyjměte 2 šedé obdélníkové krytky **C** a vložte je do otvorů v skříni pračky, které zůstaly po přepravní blokovací liště.

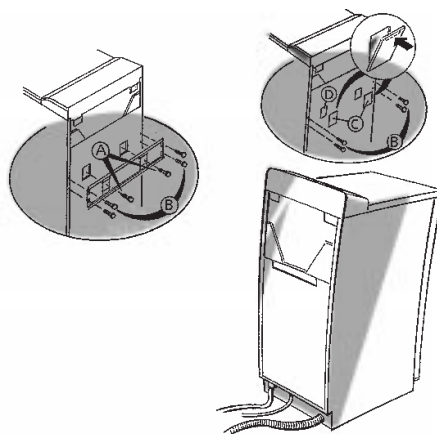

INSTALACE PRAČKY

Když potřebujete pračku přesunout na jiné místo, vyklopte páku výsuvného podvozku (nachází se na levé straně soklu) přibližně kolmo k soklu pračky, čímž se vysune podvozek. **Páku podvozku tahejte rovnoběžně s podlahou - nenadzvedávejte ji.**

Upozornění :

- 1) **V době provozu pračky musí být podvozek zasunutý - páka podvozku je v původní poloze - vlevo.**
- 2) **Pračka po dobu provozu nesmí stát na koberci, ani na jiné podlahové krytině.**

V případě, že pračka je umístěná v místnosti, kde může teplota poklesnout pod **0°C**, je nutné v zimních měsících po každém praní vypustit z pračky všechnu vodu - otevřením filtru čerpadla a odpojit přívodovou hadici od vodovodního ventilu.

NAPOJENÍ K VODOVODNÍ SÍTI

Přívodovou hadici pračky připojte na vodovodní ventil se studenou vodou s vnějším závitem G 3/4". Matici dotáhněte pevně rukou, bez použití hasáku.

Po dobu provozu pračky musí být vodovodní ventil otevřen naplno.

Tlak ve vodovodním potrubí by měl být v rozmezí 0,05 - 1,00 Mpa (0,5 - 10 atm). Jestliže tomu tak není, poraďte se s instalátérem (odborníkem).

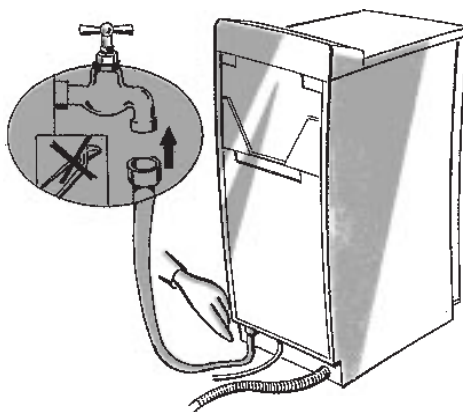

PŘÍPOJ NA KANALIZACI

V zásadě jsou možné následující tři způsoby připojení výtokové hadice pračky na kanalizaci :

a) přímo do odtokového potrubí

Volný konec výtokové hadice vyztužené v ohybu plastovým držákem zavěste do odtokové trubky s vnitřním průměrem **min. 3 cm**. Konec výtokové hadice musí být **min. ve výšce 55 cm nad podlahou**.

b) vypouštění do kuch.dřezu anebo do umyvadla

Volný konec hadice vyztužený plastovým držákem zavěste přes okraj dřezu anebo umyvadla a držák upevněte tak, aby hadice nemohla spadnout - účinkem proudu vytékající vody, při náhodném posunutí hadice dětmi a pod. Umyvadlo (kuchyňský dřez) musí mít dostatečně rychlý odtok, aby se z něj voda nevyhlila.

c) vypouštění do sifonu umyvadla

Jestliže je sifon umyvadla (dřezu) vybavený příjmkou pro připojení hadice, můžete na něj připojit výtokovou hadici pračky, přičemž výška připojení musí být **minimálně ve výšce 55 cm nad podlahou**.

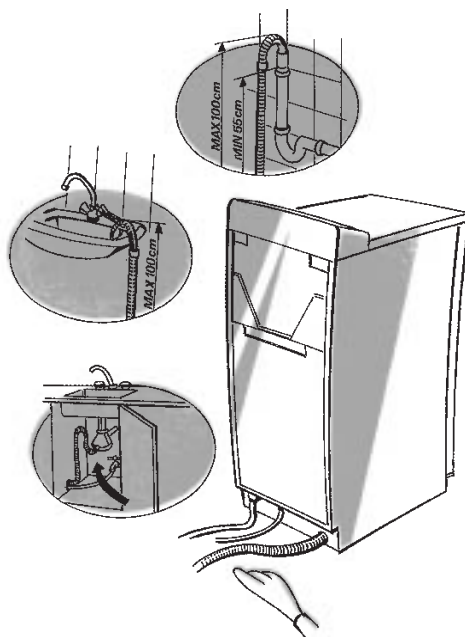

PŘÍPOJ NA ELEKTRICKOU SÍŤ

Tento výrobek je určen pro připojení na elektrickou síť **220 - 230 V / 50 Hz** jištěnou **10 A** pojistkou, vybavenou **zásuvkou se zemním kontaktem**. Pračka odpovídá požadavkům Evropského hospodářského společenství 87/308/CEE a všem mezinárodním normám a předpisům.

Elektrická instalace, ke které chcete pračku připojit musí být provedena podle platných norem. Jestliže je pračka umístěna ve vlhkém prostředí (prádelna, koupelna) musí být chráněna efektivním uzemněním - všechny kovové části v dané místnosti, kterých se je možné dotknout, musí být vzájemně propojeny a spojeny s ochranným kontaktem zásuvky.

Pračka se nesmí připojovat do zásuvky pomocí různých rozvojek a adaptérů, nedoporučuje se ani připojení na dvozásuvku. V případě pochybností konzultujte připojení pračky s odborníkem - elektroinstalátérem.

V pračce je použitý speciální napájecí kabel.

V případě nutnosti jeho výměny, může být vyměněn pouze značkovým servisem, který má k dispozici originální kabel - objednávací číslo náhradního dílu **4819 321 18292**.

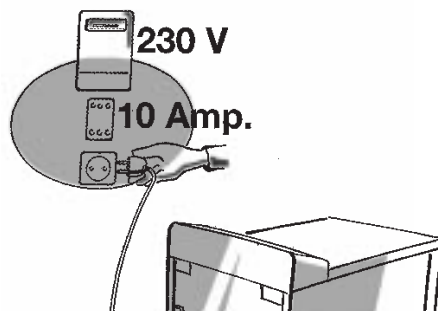

opravy a jakékoliv zásahy do pračky mohou vykonávat jen k tomu vyškolení a oprávnění servisní mechanici. Před každým zásahem do pračky musí být tato odpojena od el.sítě vytažením vidlice přívodového kabelu ze zásuvky.

Výrobce není zodpovědný za škody a újmy na zdraví způsobených nedodržením těchto předpisů.