

## 取扱説明書

### デジタルボイスレコーダー

品番 **ICR-B45**  
**ICR-B46**

保証書付

お買い上げいただきましてありがとうございました。  
正しく安全にお使いいただくために、ご使用前に必ず取扱説明書をよくお読みください。

お読みになった後は“いつでも見られる所”に大切に保管してください。

なお、この取扱説明書は“保証書付”になっています。保証書は「お買い上げ日」、「販売店」などの記入を必ず確かめ、販売店よりお受け取りください。

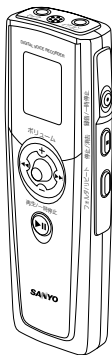

### お客さまメモ

お買い上げの際にご記入ください。  
お問い合わせの時などに便利です。

品番	ICR-B45/ICR-B46
お買い上げ日	年 月 日
お買い上げの 販売店名	電話 ( ) -

# もくじ

## はじめに

安全上のご注意 .....	3
付属品の確認 .....	8
各部のなまえ .....	9
お使いになる前に .....	11
乾電池の入れ方/交換方法 .....	11
電池残量表示 .....	12
操作前に知っておいてほしいこと .....	13
電源を入/切にする .....	13
イヤホンを使用する .....	14
外部マイクを使用する .....	14
時間を設定する .....	15
音量を調節する .....	16

## メニュー設定

メニューを設定する .....	17
メニュー設定の一覧 .....	19

## 操作方法

録音する .....	24
録音をはじめると .....	24
再生する .....	27
再生をはじめると .....	27
消去する .....	32
消去する .....	32

## その他

故障かな?と思うまえに .....	35
お手入れについて .....	36
主な仕様 .....	37
保証書とアフターサービス .....	38
お客さまご相談窓口 .....	39
無料修理規定 .....	45
索引 .....	47

# 安全上のご注意

ご使用の前に、この「安全上のご注意」をよくお読みの上、正しくお使いください。

## 安全のため必ずお守りください。

### ■ 絵表示について

製品を安全に正しくお使いいただき、あなたや他の人々への危害や財産への損害を未然に防止するために、いろいろな絵表示をしています。その表示と意味は次のようになっています。内容をよく理解してから本文をお読みください。



この表示を無視して、誤った取り扱いをすると、人が死亡または重傷を負う可能性が想定される内容を示しています。



この表示を無視して、誤った取り扱いをすると、人が傷害を負う可能性が想定される内容および物的損害の発生が想定される内容を示しています。

### ■ 絵表示の例

△「注意(警告を含む)をうながす事項」を示します。

⊘「してはいけない行為(禁止事項)」を示します。

# 本体について

## 警告

### ■ 分解・改造しない



分解禁止

本機を分解、改造しないでください。  
火災、感電の原因となります。内部の点検および修理は、お買い上げの販売店にご依頼ください。

### ■ 運転中は使用しない



禁止

自動車、オートバイ、自転車などの運転をしながらヘッドホンやイヤホンなどを使用したり、細かい操作をしたり、表示画面を見ることは絶対におやめください。交通事故の原因になります。また、歩きながら使用するときも、事故を防ぐため、周囲の交通や路面状況に十分にご注意ください。

### ■ 内部に水や異物を入れない、また風呂やシャワー室で使用しない



水場禁止

水や異物が入ると火災や感電の原因になります。万一、水や異物が入ったときは、乾電池を抜き、お買い上げの販売店にご相談ください。

### ■ 大音量で長時間続けて聞きすぎない



禁止

ヘッドホンやイヤホンで聞くとときに耳を刺激するような大きな音量で長時間続けて聞くと、聴力に悪い影響を与えることがありますのでご注意ください。

また、突然大きな音がでて耳を痛めることがありますのでボリュームは徐々に上げるようご注意ください。

## ■ 極端な温度条件のもとでは使用しない



禁止

結露などによる火災や感電の原因になります。温度が5℃以下、または35℃以上の場所では使用しないでください。

## ■ 置き場所に注意



禁止

湿気、ほこりの多い場所や、油煙、湯気が当たる場所に置かないでください。火災、感電の原因となることがあります。また、窓を閉めきった自動車の中や直射日光が当たる場所など温度が高くなる場所に放置しないでください。火災、故障の原因となることがあります。



# 注意

## ■ 電磁波の強い場所では使用しない



禁止

高圧ケーブルや携帯電話など、電磁波の強い場所やデバイスの近くでのメッセージ録音はノイズが入りますので避けてください。

## ■ クレジットカードなどをスピーカーに近づけない



注意

スピーカーには強力な磁石を使用していますので、時計、クレジットカード、磁気定期券、カセットテープ、ビデオテープなどの磁気テープは本体のそばに置かないでください。磁気データが壊れて使用できなくなることがあります。

# 乾電池について

## 注意

### ■ 乾電池は正しく入れる



注意

乾電池を入れるときはプラスとマイナスの向きに注意し、表示通りに入れてください。間違えると電池の破裂、液漏れにより、火災、けがや周囲を汚損することがあります。

### ■ 乾電池は充電しない



禁止

乾電池は充電しないでください。乾電池の破裂、液漏れにより、火災、けがの原因となります。

### ■ 長時間入れたままにしない



禁止

長期間(1ヶ月程度)使用しないときは乾電池を取り出しておいてください。乾電池からの液漏れにより、火災、けが、周囲を汚損する原因となります。

### ■ ショートさせない



禁止

ネックレスなどの金属物といっしょにしないでください。乾電池の液漏れや、発熱、破裂の原因になります。

### ■ 使用しているときに乾電池を抜かない



禁止

本体を使用しているときには乾電池を抜かないでください。録音中の内容が保持されません。

## ■ 録音内容を消去するときは、バッテリーの確認をする



注意

録音内容を消去するときは、バッテリーが十分に残っているかバッテリー表示を確認してください。消去の途中で電源が切れると、録音内容は消去できません。

### 録音中に電池残量表示の目盛りがなくなったら

すぐに録音をやめて新しい乾電池に交換してください。

### 乾電池が液漏れしたとき

液が本体内部に残ることがありますので、当社にご相談ください。液が目に入ったときは、失明の原因になりますので、目をこすらず、すぐに水道水などのきれいな水で十分に洗い、ただちに医師に相談してください。液が身体や衣服についたときも、やけどなどの原因になりますので、すぐにきれいな水で洗い流し、皮膚に炎症などの症状がでたときには、医師に相談してください。

はじめに

安全上のご注意

### 電波障害自主規制について

この装置は、情報処理装置等電波障害自主規制協議会（VCCI）の基準に基づくクラスB情報技術装置です。この装置は家庭環境で使用することを目的としていますが、この装置がラジオやテレビに近接して使用すると、受信障害を引き起こすことがあります。

取扱説明書に従って正しい取り扱いをしてください。

## 付属品の確認

箱から出し、付属品がそろっているか確認してください。

- デジタルボイスレコーダー本体 ..... 1



- イヤホン ..... 1

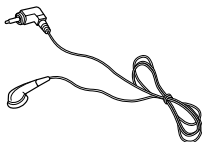

- 外部マイク ..... 1

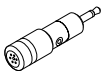

- 単4形アルカリ乾電池 ..... 1



- 基本操作ガイド ..... 1
- 取扱説明書(保証書付) ..... 1



# 各部のなまえ

くわしくは、( )内のページをご覧ください。

## 本体

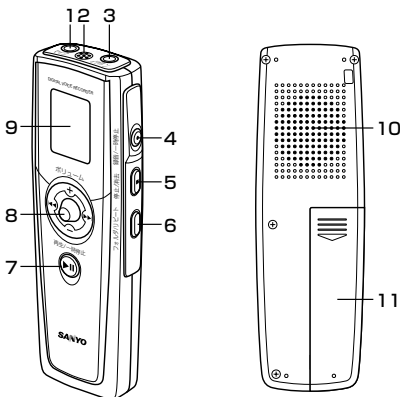

はじめに

付属品の確認／各部のなまえ

1. マイク端子(14ページ)
2. 内蔵マイク
3. イヤホン端子(14ページ)
4. 録音/一時停止(●)ボタン(24ページ)
5. 停止/消去(■)ボタン(32ページ)
6. フォルダ/リピートボタン(24、29ページ)
7. 再生/一時停止(▶||)ボタン(27、28ページ)
8. ジョグボタン(上下:ボリューム+、-ボタン、  
左右:スキップ/サーチ◀◀、▶▶ボタン)
9. 液晶パネル(10ページ)
10. スピーカー
11. 電池ぶた(11ページ)

## 液晶パネル

くわしくは、( )内のページをご覧ください。

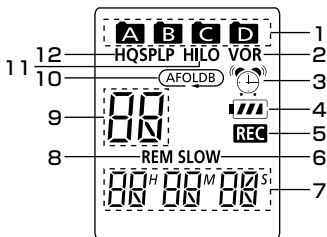

1. フォルダ名「A/B/C/D」表示(13ページ)
2. 音声起動「VOR」表示(20ページ)
3. アラーム表示(22ページ)
4. 電池残量表示(12ページ)
5. 録音「REC」表示(24ページ)
6. スロー再生「SLOW」表示(30ページ)
7. 設定/再生時間表示など
8. 残り時間「REM」表示(28ページ)
9. 設定/ファイルNo.表示など
10. リピート再生表示(29ページ)
11. 録音感度「HI/LO」表示(19ページ)
12. 録音モード「HQ/SP/LP」表示(21ページ)

# お使いになる前に

## 乾電池の入れ方/交換方法

電源を入れた状態で乾電池の交換をしないでください。故障やファイルが壊れるおそれがあります。

1. 図のように電池ぶたを開けます。

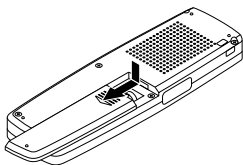

2. 図のように極性を間違わないように乾電池を入れ、電池ぶたを閉めます。

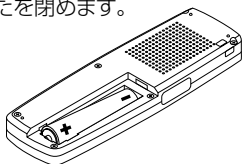

3. 乾電池を入れると自動的に時間設定の画面が表示されます。



※ 時間設定は15ページの「時間を設定する」をご覧ください。

- 時間を設定しないときは、停止/消去(■)ボタンを押して、停止状態にします。

- しばらく何も操作しないと自動的に停止状態になります。





録音データがない場合の停止状態

※ 乾電池を入れ替えると時計がリセットされ、この画面に戻ります。その場合は時間を再度設定してください。(「時間を設定する」15ページ)

## 電池残量表示

電池残量は、液晶パネルの乾電池残量表示で確認してください。

- ：良好状態
- ：残量が少ない
- ：電池切れ(電池切れのときは、液晶パネル表示が消灯します。)

※ 電池残量が少ないときや、電池切れのときは、新しい単4形アルカリ乾電池と交換してください。

### ご注意

- 使いきった乾電池は各自治体の条例に従って処分してください。
- 録音中、録音一時停止中、再生中、消去中に乾電池を抜くと、録音内容は保存されないばかりか録音内容が壊れる可能性がありますので操作中に乾電池を抜かないでください。
- 付属の乾電池はモニター用ですので、寿命が短いことがあります。



### ちょっとこれを

電池持続時間について(アルカリ乾電池)

- 連続録音時間 [LP時] …………… 約7時間
- 連続再生時間 [LP時] …………… 約6時間

# 操作前に知っておいてほしいこと

ここでは、各部の基本的な使い方を説明します。本機を使用する前に必ずお読みください。

## 電源を入/切にする

再生/一時停止(▶||)ボタン(または録音/一時停止(●)ボタン)を押すと、電源が入ります。

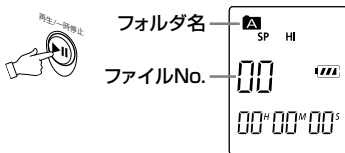

電源を切るときは、停止状態でジョグボタンを約2秒以上押します。時間を設定(15ページ)している場合、時間表示になります。

## オートパワーオフ機能

電源が入った停止状態で、約5分間放置しておくと、自動的に電源が切れて、時間を設定(15ページ)している場合、時間表示になります。

## ホールド機能

録音または再生中に、誤ってボタンを押して操作を中断してしまうことを防ぎます。

- 録音または再生中に、ジョグボタンを約2秒以上押すと、「On hold」と表示されて、ホールド機能がはたらきます。



※ ホールド機能中に操作ボタンを押しても、「On hold」と表示されて各ボタンは機能しません。

- ホールド機能中に、ジョグボタンを約2秒以上押すと、「OF hold」と表示されて、ホールド機能が解除されます。



### ご注意

- 再生中にホールドした場合は、最終ファイルの再生終了時にホールド機能は自動的に解除されます。
- 録音中にホールドした場合は、メモリがFULLになり録音が終了した時点で、ホールド機能は自動的に解除されます。
- 電池がなくなった場合は、電源が切れた時点でホールド機能は自動的に解除されます。

## イヤホンを使用する

イヤホン端子に差し込んでください。イヤホンを差し込むと、スピーカーから音は出ません。

## 外部マイクを使用する

マイク端子に差し込んでください。外部マイクを差し込むと、内蔵マイクははたらきません。

## 時間を設定する

乾電池を交換したときやアラーム設定をする前には、必ず時間の設定をおこなってください。

1. 停止状態でジョグボタンを押して、メニュー画面(18ページ)を表示させます。



2. 時間設定の画面が表示されるまで、ボリューム上(+)または下(-)ボタンを押します。



3. スキップ/サーチ左(◀◀)または右(▶▶)ボタンを押すと、時表示が点滅します。



点滅

4. ボリューム上(+)または下(-)ボタンを押して、時間を設定します。



5. スキップ/サーチ右(▶▶)ボタンを押すと時表示が決定し、次の分表示が点滅します。



点滅

6. ボリューム上(+)または下(-)ボタンを押して、分を設定します。

※ スキップ/サーチ左(◀◀)ボタンを押すと、時表示が点滅して時間を設定し直すことができます。



7. 設定が終わり、スキップ/サーチ右(▶▶)ボタンを押すと、もとの画面に戻ります。



## 音量を調節する

再生または停止中に**ボリューム**上(+)または下(-)ボタンを押すと、下の画面を表示し、音量を調節することができます。

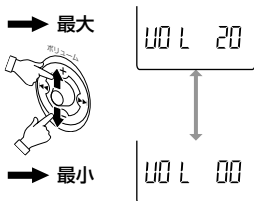



# メニューを設定する

操作前に知っておいてほしいこと

はじめに

メニュー設定

メニューを設定する

1. 停止状態でジョグボタンを押して、メニュー画面を表示させます。



2. 各メニューを変更するには、ボリューム上(+)または下(-)ボタンを押します。ボタンを押すたびに、18ページのようにメニュー画面が切り替わります。



3. 各メニューの設定を変更するには、スキップ/サーチ左(◀◀)または右(▶▶)ボタンを押して、希望の設定を選びます。



※ 詳しくは19ページの「メニュー設定の一覧」をご覧ください。

4. ボリューム上(+)または下(-)ボタンを押してメニュー画面を切り替えると、確定します。



5. 2~4 の操作をくり返し、全てのメニュー設定をおこないます。

6. 設定が終わり、停止/消去(■)ボタンを押すと、もとの画面に戻ります。



- ジョグボタンを2回押しても、もとの画面に戻ります。

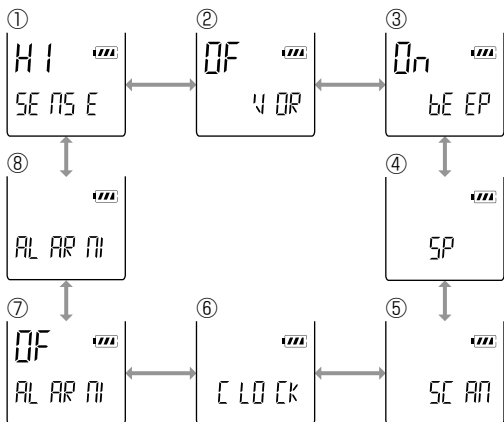

#### 初期設定値

- |                       |          |        |
|-----------------------|----------|--------|
| ① 「HI/Lo SEnSE」 ..... | 録音感度設定   | HI     |
| ② 「OF/On VOR」 .....   | 音声起動録音設定 | OF     |
| ③ 「On/OF bEEP」 .....  | ブープ音設定   | On     |
| ④ 「SP/LP/HQ」 .....    | 録音時間設定   | SP     |
| ⑤ 「SCAn」 .....        | スキャン機能   | -      |
| ⑥ 「CLOCK」 .....       | 時間設定     | 12H00M |
| ⑦ 「OF/On ALARm」 ...   | アラーム設定   | OF     |
| ⑧ 「ALARm」 .....       | アラーム時間設定 | -      |

#### で注意

- メニュー表示中に約5分間何も操作しないと、電源が切れます。
- 「OF/On ALARm」、「ALARm」の設定は、「CLOCK」の設定をしないと表示されません。

## メニュー設定の一覧

ここでは、各メニュー設定の詳細な説明をしています。

※ 設定方法…17ページの手順1~2を操作したのち、以下①~⑧の各設定をおこなってください。



### ちょっとこれを

#### ダイレクト録音/再生

- メニュー設定中に録音/一時停止(●)ボタンを押すと、すぐに録音を開始します。
- メニュー設定中に再生/一時停止(▶||)ボタンを押すと、すぐに再生を開始します。

### ① HI/Lo SEnSE:録音感度設定

スキップ/サーチ左(◀◀)または右(▶▶)ボタンを押すたびに、下ののように画面が切り替わります。

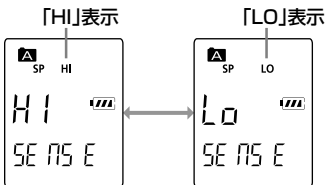

「HI SEnSE」…… 静かな状況で録音するときを選択します。

「Lo SEnSE」…… 雑音の多い状況で録音するときを選択します。音源の近くにマイクを置いて、録音してください。

## ② OF/On VOR: 音声起動録音設定

スキップ/サーチ左(◀◀)または右(▶▶)ボタンを押すたびに、下のように画面が切り替わります。

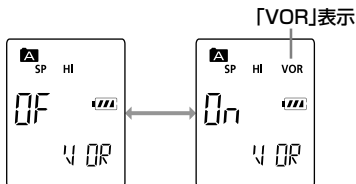

「OF VOR」... 手動で録音の開始、停止をおこないます。

「On VOR」... 録音状態で音声を検知したときに自動的に録音が始まり、音声がとだえると録音が自動的に一時停止します。

### ご注意

小さな音声のときは、この機能が働かない場合があります。

## ③ On/OF bEEP: ビープ音設定

スキップ/サーチ左(◀◀)または右(▶▶)ボタンを押すたびに、下のように画面が切り替わります。

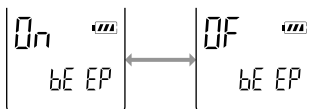

「On bEEP」... ボタンを押すと、「ピッ」というビープ音が鳴ります。

「OF bEEP」... ビープ音が鳴りません。

#### ④ SP/LP/HQ:録音時間設定

スキップ/サーチ左(◀◀)または右(▶▶)ボタンを押すたびに、下のよう画面が切り替わります。

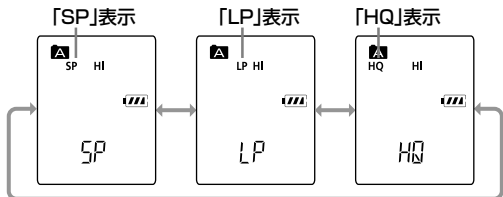

録音される場合、**SP**か**HQ**の設定で録音されることをおすすめいたします。

「**SP**」(標準) ..... 品質の良い音質で録音ができます。

「**LP**」(長時間) .... 音質は多少落ちますが、長時間録音ができます。

「**HQ**」(高音質) .... 高音質で録音ができます。

#### ● 録音時間 ●

	ICR-B45	ICR-B46
S P	約5時間55分	約11時間50分
L P	約9時間30分	約19時間00分
H Q	約1時間10分	約2時間20分

#### ご注意

録音時間の設定・変更は、新しいファイルに録音するときに有効になります。

## ⑤ SCAn:スキャン機能

再生/一時停止(▶||)ボタンを押すと、下のような画面を表示して、それぞれの音声ファイルの頭の部分を約3秒ずつ再生することができます。すべてのファイルの再生が終わると停止状態になります。

スキャン中に再生/一時停止(▶||)ボタンを押すと、通常再生を始めます。

スキャンを途中でやめる時は、停止/消去(■)ボタンを押します。

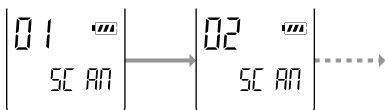

## ⑥ CLOCK:時間設定

時間設定は15ページの「時間を設定する」をご覧ください。

## ⑦ OF/On ALARm:アラーム設定

スキップ/サーチ左(◀◀)または右(▶▶)ボタンを押すたびに、下のように画面が切り替わります。

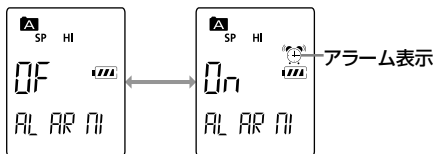

「OF ALARm」 ..... アラーム音は鳴りません。

「On ALARm」 ..... 設定した時間にアラーム音が鳴ります。(1分程度)

### ◇ アラーム設定時間になると

アラーム設定時間が来ると、自動的にアラーム音が鳴ります(1分程度)。アラーム音の鳴りかた(動作)は以下のとおりです。

電源「切」の時

自動的に電源が入り、アラーム音が鳴ります。

停止中の時

アラーム音が鳴ります。

再生中の時

再生中の音声が中断されて、アラーム音が鳴ります。再生はそのまま継続されます。

録音中、レビュー中の時

録音またはレビューがそのまま継続されます。アラーム音は鳴らずに画面のアラーム表示が点滅します。

### ご注意

アラーム通知中にいずれかのボタンを押してアラーム音または点滅表示を止めることができますが、押されたボタンの動作(状態)になります。



### ちょっとこれを

- アラーム通知後は、アラーム通知前の動作(状態)に戻ります。

## ⑧ ALARm:アラーム時間設定

アラーム時間の設定は、15ページ「時間を設定する」の手順3~7をご覧ください。

※ アラーム時間を設定すると、自動的に「OF/On ALARm(アラーム設定)」の画面が表示されます。

# 録音する

## 録音をはじめる

録音を始める前に、必ず事前にためしに録音して正常に録音されていることを確認してください。また、録音感度設定(19ページ)、音声起動録音設定(20ページ)、録音時間設定(21ページ)をしてください。

録音される場合、SPかHQの設定で録音されることをおすすめいたします。

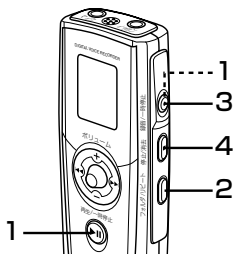

1. 再生/一時停止(▶||)ボタン(または録音/一時停止(●)ボタン)を押して、電源を入れます。
2. フォルダ/リピートボタンを押して、録音するフォルダを選択します。
3. 録音/一時停止(●)ボタンを押すと新規のファイルNo. が付き、「REC」を表示して録音が始まります。
4. 録音を停止するときには、停止/消去(■)ボタンを押します。



フォルダ表示

「REC」表示

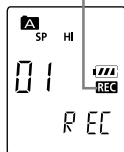





## ちょっとこれを

- 録音はモノラル録音になります。
- 録音中に、再生/一時停止(▶||)ボタンを約1秒以上押し、押し続けている間、残り録音可能時間を表示することができます。
- 録音中の画面表示について

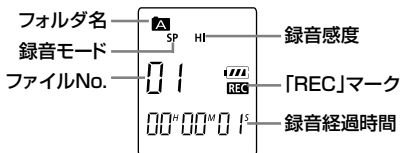

## ご注意

- それぞれのフォルダに対して、99ファイルまで記録することができます。(最大396ファイル:99ファイル×4フォルダ)
- 録音容量がなくなった場合、録音するフォルダのファイル数が99になった場合は「FULL」が表示されて録音できなくなります。  
 不必要なファイルを消去してください。(32ページ)
- 録音中は、乾電池を取り出さないでください。故障するおそれがあります。必ず、電源オフ状態で乾電池を交換してください。

FULL

## ファイルNo.について

録音するたびに、新規のファイルNo.が追加されて録音内容が記録されます。

## 録音を一時停止する

録音中に**録音/一時停止(●)**ボタンを押すと、「録音経過時間」表示が点滅し、一時停止状態になります。

録音を再開するときには、もう一度**録音/一時停止(●)**ボタンを押します。



点滅

## 続けて録音する

録音中にスキップ/サーチ右(▶▶)ボタンを押すと、自動的にファイルNo.を追加し、ファイルを分けることができます。



### ちょっとこれを

- 各フォルダの99ファイル目を録音時には、ファイルNo.を追加して録音することはできません。

## VOR: 音声起動録音設定について

VOR(音声起動録音設定)を「On」に設定(20ページ)しておけば、音声を録音するのに録音状態にしたり停止状態にしたりしなくても、音声を感じて自動的に録音を開始します。

### ご注意

- VOR機能が「On」に設定されている状態で録音を開始すると、約2秒間は無条件に録音されます。
- 音声レベルが約2秒間設定レベル以下になると、録音を一時停止します。

# 再生する

## 再生をはじめる

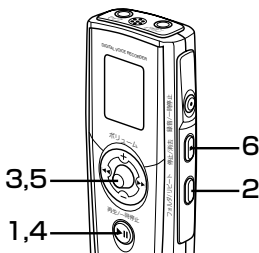

1. 再生/一時停止 (▶||) ボタンを押して、電源を入れます。
2. フォルダ/リピートボタンを押して、希望のフォルダを選択します。
3. スキップ/サーチ左 (◀◀) または右 (▶▶) ボタンを押して、希望のファイルNo.を選択します。
4. 再生/一時停止 (▶||) を押すと、再生がはじまります。
5. ボリューム上 (+) または下 (-) ボタンを押して、希望の音量に調節します。
6. 再生を停止するときには、**停止/消去 (■)** を押します。  
※ 同一フォルダ内の最後のファイルの再生が終了すると、自動的に停止します。



## ちょっとこれを

- 再生または一時停止中に、再生/一時停止 (▶||) ボタンを約1秒以上押すと、押している間、再生ファイルの残り再生時間を表示することができます。

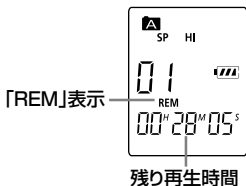

- 再生中の画面表示について

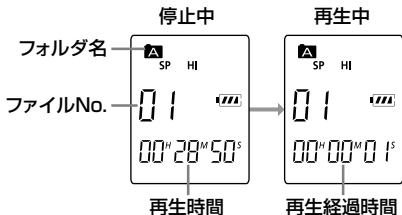

## 再生を一時停止する

再生中に、再生/一時停止 (▶||) ボタンを押すと、「再生経過時間」表示が点滅し、一時停止状態になります。

再生を再開するときは、もう一度再生/一時停止 (▶||) ボタンを押します。



## リピート再生する

### ◇ 部分リピート

ファイルの繰り返したい部分を指定し、リピート再生します。

1. 再生中に、部分リピートしたい開始位置(A)で、**フォルダ/リピート**ボタンを押すと、「」が表示されて「A」と「B」の表示が点滅します。
2. 部分リピートしたい終了位置(B)で、**フォルダ/リピート**ボタンを押すと、「A」と「B」の表示が点灯し、指定した部分が繰り返し再生されます。

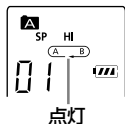
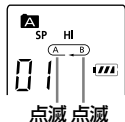

### ◇ ファイルリピート

再生中のファイルを繰り返し再生します。

再生中に、「」が表示されるまで、**フォルダ/リピート**ボタンを押し続けると、再生中のファイルが繰り返し再生されます。

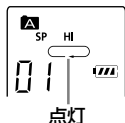

### ◇ フォルダリピート

選択中のフォルダ内の全ファイルを繰り返し再生します。

ファイルリピート中に、「」が表示されるまで、**フォルダ/リピート**ボタンを押し続けると、選択中のフォルダ内の全ファイルが繰り返し再生されます。

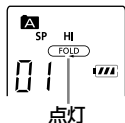

### ◇ リピート解除

リピート再生中に、**フォルダ/リピート**ボタンを短く押すと、通常再生に戻ります。

**停止/消去**(■)を押すと、再生が終わり、リピートを解除します。

## スロー再生する

27ページの手順4で、再生/一時停止 (▶||) ボタンを約1秒以上押すと、「SLOW」が表示されてスロー再生がはじまります。



## スキップ/サーチについて

### ◇ ファイルスキップ

スキップ/サーチボタンを左(◀◀)または右(▶▶)に軽くポンポンと押すと、ファイルを前後にスキップします。

モード状態	スキップ/サーチボタンを押す	このようになります
停止中	◀◀、▶▶	前後のファイルNo.を表示
再生中	▶▶ (ファイル送り)	次のファイルNo.を表示し、頭から再生
	◀◀ (ファイル戻し)	再生中のファイルの頭に戻り、続けて押すと、前のファイルの頭に戻り、再生を始める
最後のファイル再生中	▶▶ (ファイル送り)	最初のファイルの頭に戻り、再生を始める
最初のファイル再生中	◀◀ (ファイル戻し)	最初のファイルの頭に戻り、続けてもう一度ポンと押すと、最後のファイルの頭に戻り再生を始める

### ◇ ファイルの頭出し

再生中に、スキップ/サーチ左(◀◀)ボタンを短く1回押すと、ファイルの全再生時間が表示された後、ファイルの頭から再生が始まります。

再生一時停止中に、スキップ/サーチ左(◀◀)ボタンを短く1回押すと、再生時間表示が「00H 00M 00s」になって点滅し、ファイルの頭で一時停止状態が続きます。

## ◇ ファイルサーチ

再生中、スキップ/サーチボタンを左(◀◀)または右(▶▶)に押し続けている間、ファイルを前後にサーチします。

モード状態	スキップ/サーチボタンを押し続ける	このようになります
再生中	▶▶ (ファイル送り)	右(▶▶)ボタンを離すと通常再生に戻る
	◀◀ (ファイル戻し)	左(◀◀)ボタンを離すと通常再生に戻る
最後のファイル再生中	▶▶ (ファイル送り)	ファイルの最後で停止する
最初のファイル再生中	◀◀ (ファイル戻し)	最初のファイルの頭に戻り、停止する

※ 早送りまたは早戻し再生中、ファイルの音声は出力されません。再生一時停止時に早送りまたは早戻し再生をした場合も、音声は出力されません。

## ◇ タイムサーチ

時間を入力し、ファイルの再生時間を指定してサーチすることができます。

- 再生または一時停止中にジョグボタンを押します。
- 「M(分)」が点滅します。スキップ/サーチ左(◀◀)または右(▶▶)ボタンを押して「H(時)」、「M(分)」を選びます。
  - ※ 1時間以上の録音のないファイルでは「H(時)」は選択できません。また1分以上の録音のないファイルでは「M(分)」は選択できません。
  - ※ 「秒」単位を指定することはできません。
- ボリューム上(+)または下(-)ボタンで、再生をはじめたい時間を入力します。(15ページ)
  - ※ 「S(秒)」単位を指定することはできません。
- ジョグボタンを押すと、入力した時間から再生をはじめます。

# 消去する

## ご注意

- 消去する前に、電池残量が充分あることを確認してください。
- 消去できるファイルがない場合、停止/消去(■)ボタンを押しても、機能しません。

電池残量表示

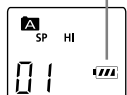

## 消去する

### ファイルを消去する

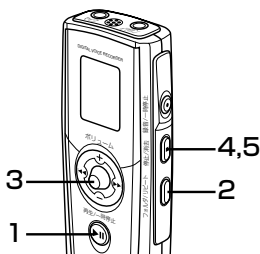

1. 再生/一時停止(▶||)ボタンを押して、電源を入れます。
2. フォルダ/リピートボタンを押して、希望のフォルダを選びます。
3. スキップ/サーチ左(◀◀)または右(▶▶)ボタンを押して、消去したいファイルNo.を選びます。



4. 停止/消去(■)ボタンを押すと、「ERSE」の表示が点滅して、選択したファイルが再生されます。

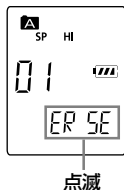

5. 点滅している間に停止/消去(■)ボタンを約3秒以上押すと、1つのファイルが消去されます。

※ 消去後のファイルNo.は繰り上がります。

### フォルダ内の全ファイルを消去する

1. 再生/一時停止(▶||)ボタンを押して、電源を入れます。
2. フォルダリピートボタンを押して、消去したいフォルダを選びます。
3. 停止/消去(■)ボタンを約3秒以上押すと、選択したフォルダ名(A、b、C、dのいずれか)が表示されて「ERSE」の表示が点滅します。

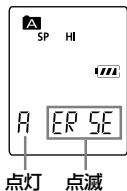

4. 点滅している間に停止/消去(■)ボタンを約3秒以上押すと、フォルダに含まれていたファイルがすべて消去されます。

## 全ファイルを消去する

すべてのフォルダの全ファイルを消去します。

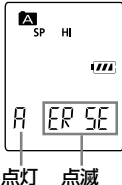
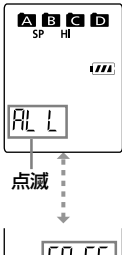
1. 再生/一時停止(▶||)ボタンを押して、電源を入れます。
2. 停止/消去(■)ボタンを約3秒以上押すと、選択したフォルダ名(A、b、C、dのいずれか)が表示されて「ERSE」の表示が点滅します。The diagram shows a rectangular display area. At the top left, there are labels 'A', 'SP', and 'HI'. Below 'A' is a small box containing 'A'. To the right of 'A' is a box containing 'ERSE'. A small rectangular indicator with four vertical bars is on the right side. Below the display, the text '点灯' (light on) is under 'A' and '点滅' (flashing) is under 'ERSE'.
3. 点滅している間にフォルダ/リピートボタンをくり返し押し、「ALL」と「ERSE」を交互に点滅表示させます。The diagram shows the same display area. At the top, there are labels 'A', 'B', 'C', 'D', 'SP', and 'HI'. Below 'A' is a box containing 'ALL'. To the right of 'ALL' is a box containing 'ERSE'. A small rectangular indicator with four vertical bars is on the right side. Below the display, the text '点滅' (flashing) is under 'ALL'. A dashed arrow points down from the 'ALL' box to another box containing 'ERSE'. Below this second box, the text '点滅' (flashing) is shown.
4. 点滅している間に停止/消去(■)ボタンを約3秒以上押すと、すべてのフォルダの全ファイルが消去されます。

### ご注意

- 消去を途中で中止する場合は、手順4で停止/消去(■)ボタンを短く押してください。

## 故障かな?と思うまえに

販売店にご相談になる前に、下記をお確かめください。  
直らない場合は、お買い上げの販売店へご相談ください。

### 本機が動作しない

原因1	乾電池が正しく入っていないか、乾電池切れである。
解決方法	乾電池が正しく入っていることを確認してください。または新しいアルカリ乾電池に替えてください。(11、12ページ)

### ボタンを押しても反応しない

原因1	ホールド機能が <b>オン</b> になっている。
解決方法	ホールド機能を <b>オフ</b> にしてください。(14ページ)

### 音声が聞こえない

原因1	録音したファイルがない。
解決方法	録音されたファイルがあるか確認してください。(25、28ページ)
原因2	音量が最小になっている。
解決方法	<b>ボリューム</b> 上(+)または下(-)ボタンを押して、音量を調節してください。(16ページ)

消去する

操作方法

その他

## スピーカーから音声が聞こえない

原因1	イヤホンが接続されている。
解決方法	イヤホンの本機から抜いてください。 (14ページ)

## お手入れについて

### お手入れ

柔らかい布でふいてください。汚れがひどいときは、柔らかい布でからぶきをしてください。

- ベンジンやアルコール、シンナーなどでふいたりしますと、変質、変色することがありますので使用しないでください。また、殺虫剤もかからないようにご注意ください。

# 主な仕様

故障かな?と思うまえに / お手入れについて / 主な仕様

その他

内蔵メモリ :  
[ICR-B45] 16MB / [ICR-B46] 32MB

録音時間 :  

ICR-B45	ICR-B46
---------	---------

[HQ時]	約1時間10分	約2時間20分
[SP時]	約5時間55分	約11時間50分
[LP時]	約9時間30分	約19時間00分

録再周波数特性:  
400~3,000Hz(HQ時)  
400~3,000Hz(SP時)  
400~2,500Hz(LP時)

入出力端子 :  
・イヤホン3.5φミニ インピーダンス16Ω  
・外部マイク3.5φミニ プラグインパワー対応  
インピーダンス2.2kΩ

スピーカー : 8Ω (23mm Dia.)

動作温度 : +5℃~+35℃

定格出力 : 60mW(JEITA/DC)

電源 : 単4形アルカリ乾電池×1本

電池持続時間 :  
アルカリ乾電池 約7時間(連続録音時間:LP時)  
アルカリ乾電池 約6時間(連続再生時間:LP時)  
※連続録音再生時間は、電池の種類、メーカー、保管  
状態、使用条件、使用周囲温度などによって変わ  
ります。上記の時間はあくまで目安であり、保証す  
るものではありません。

最大外形寸法 : 幅34.5×高さ103.5×奥行き15.6mm

質量 : 約44g(電池含む)

付属品 :  
外部マイク (1)、基本操作ガイド (1)、イヤホン (1)  
単4形アルカリ乾電池 (1)、取扱説明書(保証書付) (1)

※ 本機の仕様および外観は、改良のため予告なく変更することがありますが、ご了承ください。

# 保証書とアフターサービス

## 保証書について

---

---

- この商品には保証書がついています。お買い上げの際、販売店が発行します。
- 所定事項の記入をご確認のうえ内容をよくお読みになって、大切に保管してください。
- 保証期間は、お買い上げ日より**1年間**です。

## アフターサービスについて

---

---

### 調子が悪いときはまずチェックを

この説明書をもう一度ご覧になってお調べください。

### それでも具合の悪いときはサービスへ

お買い上げ店か、または「お客さまご相談窓口」にご相談ください。

### 保証期間中の修理は

保証書の規定に従い、お買い上げの販売店が修理させていただきます。製品に保証書を添えてご持参ください。

### 保証期間経過後の修理は

修理により機能が維持できる場合は、お客さまのご要望により有料修理いたします。

### 部品の保有期間について

デジタルボイスレコーダーの補修用性能部品(製品の機能を維持するために必要な部品)の最低保有期間は、製造打ち切り後6年間です。この部品保有期間を修理可能な期間とさせていただきます。保有期間が経過した後も、故障箇所によっては修理可能な場合がありますので、お買い上げ店または「お客さまご相談窓口」にご相談ください。

# お客さまご相談窓口

まずはお買い上げ販売店へ

家電製品についてのご相談や修理のご依頼は、お買い上げ販売店へお申し出ください。

転居されたり、贈答品などでお困りの場合は

下記の相談窓口にお問い合わせください。

総合相談窓口：家電製品についての全般的なご相談

修理相談窓口：修理サービスについてのご相談

## 総合相談窓口

北海道地区 ☎ 札幌 (011)290-1522

東北地区 ☎ 仙台 (022)714-6137

関東地区 ☎ 東京 (03)3815-1111

中部・北陸地区 ☎ 名古屋 (052)533-5245

近畿・四国地区 ☎ 大阪 (06)6994-9570

中国地区 ☎ 広島 (082)544-6036

九州・沖縄地区 ☎ 福岡 (092)263-7629

相談受付時間 月曜日～土曜日  
(祝日および当社の休日を除く)  
9:00～12:00、13:00～17:00

## 郵便・FAXでご相談される場合は

- 東京お客さまセンター ● 大阪お客さまセンター
- FAX (03)5803-3699 FAX (06)6994-9510
- 〒113-8434 〒570-8677
- 東京都文京区本郷3-10-15 大阪府守口市京阪本通2-5-5

## 修理相談窓口 (修理サービスについてのご相談にお問い合わせください)

受付時間 月曜日～土曜日(祝日および当社の休日を除く)  
9:00～12:00、13:00～17:30

### 北海道地区

北海道地区 出張修理のご相談窓口 ☎ (011)833-7888

修理ご相談窓口 ☎ (011)831-9200

[北海道]	札幌	(011)831-9201 〒003-0013 札幌市白石区中央3条4-1-36
	函館	(0138)48-8301 〒041-0824 函館市西桔梗589-295
	苫小牧	(0144)33-3421 〒053-0042 苫小牧市三光町2-2-5
	旭川	(0166)22-2421 〒070-0073 旭川市曙北3条7-3-3
	北見	(0157)23-4871 〒090-0037 北見市山下町4-7-14
	釧路	(0154)22-1576 〒085-0021 釧路市浪花町7-7
	帯広	(0155)24-4973 〒080-0016 帯広市西6条南5-3-8

### 東北地区

東北地区 出張修理のご相談窓口 ☎ (022)382-2213

修理ご相談窓口 ☎ (022)382-5616

[青森県]	青森	(017)729-3401 〒030-0141 青森市大字上野字山辺29-5
	八戸	(0178)28-9225 〒039-1103 八戸市長苗代字観音堂50-5
[秋田県]	秋田	(018)862-6551 〒010-0925 秋田市旭南3-2-67
[岩手県]	盛岡	(019)635-0136 〒020-0863 盛岡市南仙北1-13-6
[山形県]	山形	(023)641-1769 〒990-2432 山形市荒楯町1-21-30
[宮城県]	仙台	(022)384-0444 〒981-1225 名取市飯野坂3-4-8
[福島県]	郡山	(024)945-6793 〒963-0111 郡山市安積町荒井字戸蘭塔1-7



## 関東地区

関東地区 出張修理のご相談窓口 ☎ (03)5302-3401  
 修理ご相談窓口 ☎ (03)3372-5701

[東京都]	城 北	(03)3958-1261 〒173-0021 板橋区弥生町72-5
	江 東	(03)3685-8166 〒136-0071 江東区亀戸1-8-6
	城 東	(03)3607-3191 〒125-0051 葛飾区新宿4-10-15
	城 南	(03)3421-5171 〒154-0003 世田谷区野沢3-5-3
	城 西	(03)3376-3361 〒151-0073 渋谷区笹塚3-1-13
	府 中	(042)364-7721 〒183-0045 府中市美好町2-3-1
	[栃木県]	宇 都 宮
[群馬県]		高 崎
	太 田	(0276)46-3821 〒373-0852 太田市新井町211-2
[神奈川県]	横 浜	(045)939-0281 〒224-0054 横浜市都筑区佐江戸町788番地 富士商工第二ビル
	横 須 賀	(0468)65-8362 〒237-0062 横須賀市浦郷町5-2931-22
	平 塚	(0463)55-3926 〒254-0014 平塚市四之宮5-10-4
	相 模 原	(042)742-2272 〒228-0805 相模原市豊町17-11
[埼玉県]	大 宮	(048)664-2319 〒330-0038 さいたま市宮原町1-30
	坂 戸	(049)284-8900 〒350-0214 坂戸市千代田5-3-17
[千葉県]	千 葉	(043)241-7311 〒260-0025 千葉市中央区問屋町5-20
	鎌ヶ谷	(047)441-0111 〒273-0105 鎌ヶ谷市鎌ヶ谷7-6-59
[茨城県]	水 戸	(029)251-4125 〒311-4152 水戸市河和田3-2386-1
	つくば	(0298)64-4751 〒300-3261 つくば市花畑 2-15-3

お客さまご相談窓口

その他

[山梨県]	甲府	(055)226-2561 〒400-0035 甲府市飯田4-9-14
[新潟県]	新潟	(025)285-2431 〒950-0971 新潟市近江244
	長岡	(0258)24-0705 〒940-0029 長岡市東蔵王2-3-46
	上越	(0255)43-3535 〒942-0074 上越市石橋2-2-9

## 中部地区

中部地区 出張修理のご相談窓口 ☎ (052)459-3456  
修理ご相談窓口 ☎ (052)451-3335

---

[愛知県]	名古屋	(052)451-3161 〒453-0804 名古屋市中区黄金通5-10
	岡崎	(0564)23-3418 〒444-0065 岡崎市柿田町1-2
[静岡県]	静岡	(054)261-4151 〒420-0813 静岡市長沼885
	沼津	(055)963-1000 〒410-0861 沼津市真砂町3-1
	浜松	(053)461-8685 〒435-0016 浜松市和田町795-2
[長野県]	松本	(0263)26-1107 〒390-0835 松本市高宮東1-35
	長野	(026)299-9501 〒388-8006 長野市篠ノ井御幣川字東松島 1000-2
[岐阜県]	岐阜	(058)246-3417 〒501-6006 羽島郡岐南町伏屋1-35
[三重県]	津	(059)228-8126 〒514-0838 津市岩田10-3
[石川県]	金沢	(076)237-7811 〒920-0062 金沢市割出町627
[富山県]	富山	(076)422-7020 〒939-8211 富山市二口町1-13-8
[福井県]	福井	(0776)22-6082 〒918-8231 福井市問屋町1-17

## 近畿地区

近畿地区 出張修理のご相談窓口 ☎ (06)4250-8400  
修理ご相談窓口 ☎ (06)6993-2251

- [大阪府] 大 阪 南 (06)6761-4600  
〒543-0001 大阪市天王寺区上本町5-1-14  
三洋ビル2F
- 大 阪 東 (0729)65-1811  
〒578-0903 東大阪市今米2-3-29
- 大 阪 (06)6992-6235  
〒570-0086 守口市竹町4-13
- 阪 和 (072)221-8571  
〒590-0959 堺市大町西3-1-16
- [奈良県] 奈 良 (0744)22-7888  
〒634-0837 橿原市曲川町 7-1-31
- [兵庫県] 阪 神 (06)6432-3401  
〒661-0026 尼崎市水堂町4-17-6
- 神 戸 (078)651-3951  
〒652-0897 神戸市兵庫区駅南通2-1-11
- 姫 路 (0792)96-2141  
〒670-0981 姫路市西庄字八町108
- 洲 本 (0799)22-2702  
〒656-0101 洲本市納字横竹308-1
- [和歌山県] 和 歌 山 (073)436-3110  
〒641-0006 和歌山市中島369
- [京都府] 京 都 (075)672-0877  
〒601-8102 京都市南区上鳥羽菅田町41
- 福 知 山 (0773)27-3458  
〒620-0856 福知山市土師宮町1-66
- [滋賀県] 大 津 (077)545-4221  
〒520-2134 大津市瀬田1-1-5

## 四国地区

四国地区 出張修理のご相談窓口 ☎ (087)844-8321

- [香川県] 四 国 (087)843-1840  
〒761-0104 高松市高松町2175-10
- [愛媛県] 松 山 (089)971-3342  
〒791-8036 松山市高岡町148-1
- [高知県] 高 知 (088)860-0229  
〒781-5106 高知市介良乙1044
- [徳島県] 徳 島 (088)699-4131  
〒771-0219 板野郡松茂町  
笹木野字八北開拓150-2

お客さまご相談窓口

その他

## 中国地区

中国地区 出張修理のご相談窓口 ☎ (082)293-9333  
修理ご相談窓口 ☎ (082)295-3799

[広島県] 広島 (082)293-6511  
〒733-0012 広島市西区中広町3-17-5  
福山 (084)925-3455  
〒720-0077 福山市南本庄3-1-48  
[岡山県] 岡山 (086)245-1634  
〒700-0973 岡山市下中野703-101  
[島根県] 松江 (0852)23-1183  
〒690-0017 松江市西津田4-1-14  
[山口県] 山口 (083)973-3391  
〒754-0024 吉敷郡小郡町若草町2-6  
[鳥取県] 鳥取 (0857)24-2930  
〒680-0843 鳥取市南吉方3-107

## 九州地区

九州地区 出張修理のご相談窓口 ☎ (092)922-6111  
修理ご相談窓口 ☎ (092)922-6440

[福岡県] 福岡 (092)928-3414  
〒818-8534 筑紫野市紫6-1-1  
北九州 (093)521-5286  
〒802-0023 北九州市小倉北区下富野  
2-10-28  
久留米 (0942)21-3534  
〒830-0052 久留米市上津町字赤坂  
1890-2  
[長崎県] 長崎 (095)824-5628  
〒850-0012 長崎市本河内町3-21-43  
佐世保 (0956)31-7635  
〒857-1162 佐世保市卸本町17-1  
[熊本県] 熊本 (096)357-1122  
〒861-4106 熊本市南高江町3-2-88  
[大分県] 大分 (097)543-3454  
〒870-0822 大分市大道町3-4-32  
[宮崎県] 宮崎 (0985)29-3441  
〒880-0036 宮崎市花ヶ島町観音免883  
[鹿児島県] 鹿児島 (099)251-4615  
〒890-0068 鹿児島市東郡元町11-10

## 沖縄地区

[沖縄県] 沖 縄 (098)944-5018  
〒903-0103 西原町小那覇1303  
沖縄三洋販売(株)サービス部

(140103t)

- 上記お客さまご相談窓口の名称、所在地、電話番号は、ご通知なしに変更することがありますのでご了承ください。

## 無料修理規定

お買い上げの日から保証期間中に、取扱説明書、本体ラベルその他の注意書きに従った使用状態で故障した場合には、本書記載内容にもとづき、お買い上げの販売店が無料修理いたしますので、商品と本書をご持参ご提示ください。

1. 保証期間でも次のような場合には有料修理となります。
    - イ. 使用上の誤り、または改造や不当な修理による故障または損傷。
    - ロ. お買い上げ後の取り付け場所の移動、落下、引っ越し、輸送等による故障または損傷。
    - ハ. 火災・地震・水害・落雷・その他の天変地異ならびに公害や異常電圧その他の外部要因による故障または損傷。
  2. 取扱説明書に記載されている使用条件以外で使用した場合の故障または損傷。
  - ホ. 本書の提示がない場合。
  - ヘ. 本書にお買い上げ年月日、お客さま名、販売店名の記入がない場合、あるいは字句を書き換えられた場合。
  - ト. 消耗品の交換・仕様変更など。
2. ご転居の場合は事前にお買い上げの販売店にご相談ください。
  3. ご贈答品等で本書に記入の販売店に修理をご依頼になれない場合には、「お客さまご相談窓口」をご覧くださいのうえ、もよりの窓口にお問い合わせください。

お客さまご相談窓口／無料修理規定

その他

4. 本書は日本国内においてのみ有効です。 Effective only in Japan.
5. 本書は再発行いたしませんので紛失しないよう大切に保管してください。

修理メモ

この保証書は本書に明示した期間、条件のもとにおいて無料修理をお約束するものです。従ってこの保証書によってお客さまの法律上の権利を制限するものではありませんので、保証期間経過後の修理などについてご不明な場合は、お買い上げの販売店または「お客さまご相談窓口」にお問い合わせください。

- 保証期間が経過した後の修理についての詳細は「保証書とアフターサービス」(38ページ)をご覧ください。

# 索引

## ア行

アラーム設定 .....	22
アラーム時間設定 .....	23
イヤホン .....	8,14
イヤホン端子 .....	9,14
液晶パネル .....	10
オートパワーオフ機能 .....	13
音声起動録音 .....	20,26
音量 .....	16

## カ行

外部マイク .....	8,14
乾電池 .....	6,7,8,11
故障かな?と思うまえに .....	35,36

## サ行

再生一時停止 .....	28
時間の設定 .....	15,22
スキャン機能 .....	22
スロー再生 .....	30
全ファイル消去 .....	34

## タ行

タイムサーチ .....	31
電源 .....	13
電池残量 .....	12

## ハ行

ビープ音 .....	20
ファイルサーチ .....	31
ファイル消去 .....	32
ファイルスキップ .....	30
ファイルの頭出し .....	30
ファイルNo. ....	13,25,28
フォルダ消去 .....	33
付属品 .....	8
ホールド機能 .....	14

## マ行

マイク端子 .....	9,14
-------------	------

## ラ行

リピート再生 .....	29
録音一時停止 .....	26
録音感度 .....	19
録音時間 .....	21