

MAVIC PRO

Uživatelská příručka V1.2

2016.12



 **ROBOT WORLD**

Vyhledávání klíčových slov

Chcete-li najít potřebné téma, vyhledejte klíčová slova, například „akumulátor“ a „instalace“. Pokud používáte aplikaci Adobe Acrobat Reader ke čtení tohoto dokumentu, stisknutím tlačítka Ctrl+F v systému Windows nebo Command+F v počítači Mac začnete hledání.

Přejít k tématu

V obsahu si prohlédnete úplný seznam témat. Kliknutím na téma se můžete přesunout do požadované části.

Tisk tohoto dokumentu

Tento dokument podporuje tisk ve vysokém rozlišení.

Používání této příručky

Legenda

 Výstraha

 Důležité

 Rady a tipy

 Reference

Přečtěte si před prvním letem

Před použitím dronu MAVIC™ Pro si prostudujte následující dokumenty:

1. *Obsah balení dronu Mavic Pro*
2. *Uživatelská příručka dronu Mavic Pro*
3. *Stručná referenční příručka dronu Mavic Pro*
4. *Odvolení a bezpečnostní pokyny pro dron Mavic Pro*
5. *Bezpečnostní pokyny pro inteligentní letový akumulátor dronu Mavic Pro*

Před prvním letem vám doporučujeme shlédnout všechna výuková videa na oficiálních webových stránkách DJI™ a také si prostudovat odvolání výrobce. Před prvním letem se připravte prostudováním stručné referenční příručky k dronu Mavic Pro a další podrobnosti vyhledejte v uživatelské příručce.

Výuková videa

Přehrajte si výuková videa na níže uvedeném odkaze, která ukazují, jak je možné létat s dronem Mavic Pro bezpečným způsobem:

<http://www.dji.com/mavic>



Stáhněte si aplikaci DJI GO 4

Během letu používejte aplikaci DJI GO™ 4. Pro stáhnutí aktuální verze naskenujte QR kód vpravo.

Aplikace DJI GO 4 pro systém Android je kompatibilní s verzí Android 4.4 nebo vyšší.

Aplikace DJI GO 4 pro systém iOS je kompatibilní s verzí iOS 9.0 nebo vyšší.



Stáhněte si aplikaci DJI Assistant 2

Stáhněte si aplikaci DJI Assistant 2 z <http://www.dji.com/mavic/download>

Obsah

Používání této příručky	2
Legenda	2
Přečtěte si před prvním letem	2
Výuková videa	2
Stáhněte si aplikaci DJI GO 4	2
Stáhněte si aplikaci DJI Assistant 2	2
Profil výrobku	6
Úvod	6
Hlavní funkce	6
Příprava dronu Mavic Pro	6
Schéma uspořádání dronu	8
Schéma dálkového ovladače	8
Dron	11
Profil dronu	11
Letový režim	11
Kontrolka stavu dronu	12
Návrat do výchozí pozice (RTH – Return-to-Home)	13
TapFly	17
ActiveTrack	19
Režim gest	21
Režim stativu	22
Režim sledování terénu	22
Systém předního vidění a systém svislého vidění	22
Zapisovač letových dat	25
Montáž a demontáž vrtulí	25
Inteligentní letový akumulátor	26
Dálkový ovladač	31
Profil vysílače	31
Používání vysílače	31
Spárování dálkového ovladače	36
Kamera a závěsné zařízení	38
Technický popis kamery	38
Závěsné zařízení	39

Aplikace DJI GO 4	41
Equipment (Vybavení)	41
Editor	46
SkyPixel	46
Me (Osobní účet)	46
Let	48
Požadavky na prostředí pro létání	48
Letová omezení a bezletové zóny	48
V rámci předletové přípravy zkontrolujte následující skutečnosti:	49
Kalibrace kompasu	50
Automatický vzlet a automatické přistání	51
Spuštění/vypnutí motorů	52
Letový test	52
Příloha	55
Technické parametry	55
Aktualizace firmwaru	56
Inteligentní letový režim	57
Popis nabídek na LCD obrazovce vysílače	58
Poprodejní informace	59

Profil výrobku

Tato část představuje dron Mavic Pro, popisuje součásti dronu a jeho vysílače (dálkového ovladače).

Profil výrobku

Úvod

Dron DJI Mavic Pro je nejmenší dron vybavený kamerou, která nabízí úplnou stabilizaci, inteligentní letové režimy a systém detekce překážek, které jsou umístěny uvnitř revolučního konstrukčního provedení. Kamera je schopná zaznamenávat 4K videa a fotografie v rozlišení 12 Mpx a používat režimy ActiveTrack™ a TapFly™, díky kterým je zhotovení i náročných snímků relativně jednoduché.

Dron Mavic Pro má maximální rychlost letu 40 mph (65 km/h) a maximální letový čas 27 minut*.

* Maximální letový čas byl testován za bezvětří, stálou rychlostí 15,5 mph (25 km/h). Tato hodnota je pouze referenční.

Hlavní funkce

Dron Mavic Pro je ultra lehký dron, který využívá revolučního sklopného konstrukčního provedení.

Kamera a výkyvný závěs S dronem Mavic Pro můžete nahrávat 4K video se snímkovou frekvencí až 30 snímků za sekundu a zaznamenávat fotografie s rozlišením 12 megapixelů, které vypadají dokonale ostře a čistě, to vše stabilizované díky kompaktnímu palubnímu výkyvnému závěsu.

Letová řídicí jednotka: Nová generace letové řídicí jednotky zaručuje bezpečnější a spolehlivější ovládání letu. Dron je schopen se automaticky vrátit do výchozí pozice, když je přerušen přenosový signál, nebo dojde k vybití akumulátoru. Kromě toho, že je ve vnitřních prostorách schopen letět ve visu v nízké výšce, je také dron schopen detekovat a vyhýbat se překážkám na stanovené trase, což zvyšuje jeho bezpečnost.

Přijímací kanál HD videa: Do vysílače je integrována nejnovější technologie společnosti DJI pro přenos signálu na velké vzdálenosti OCUSYNC™, která nabízí maximální dosah signálu 4,3 mi (7 km) a díky tomu je možné ovládat dron a přenášet data videa na mobilní zařízení s rozlišením 1080p.

Příprava dronu Mavic Pro

Všechna ramena dronu jsou při dodávce sklopena. Rozložte všechna ramena podle pokynů níže.

Příprava dronu

Sejměte kryt výkyvného závěsu a svorku závěsu z kamery.

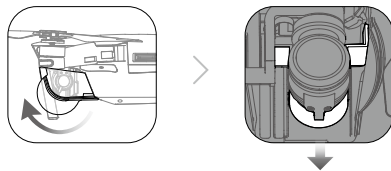

- Kryt výkyvného závěsu se používá k jeho ochraně. V případě potřeby jej sejměte.
- Svorku výkyvného závěsu a kryt použijte k ochraně závěsu, když dron Mavic Pro nepoužíváte.

Montáž vrtulí

Upevněte vrtule s bílým kroužkem k upevňovací základně označené bílými značkami. Zatlačte vrtule dolů na upevňovací desku a otočte ve směru zajištění, dokud nebude zabezpečena ve vyhrazené poloze. Upevněte ostatní vrtule k upevňovací základně bez označení.

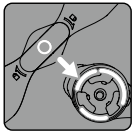

Označené

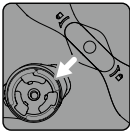

Neoznačené

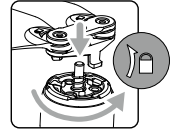
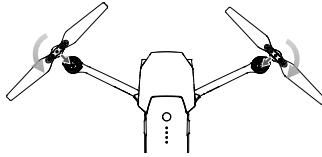

Rozložte ramena

1. Rozložte přední ramena dronu a poté zadní ramena, jak je znázorněno na obrázku.
2. Rozložte všechny listy vrtulí.

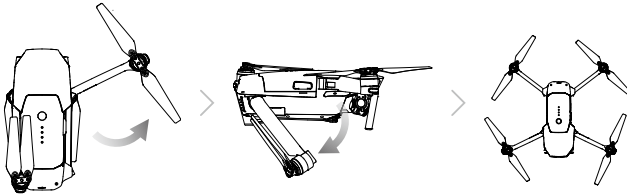

- Rozložte nejprve přední ramena a vrtule a poté zadní ramena a vrtule. Všechna ramena a vrtule musí být rozložena před zapnutím dronu, jinak může být nesprávně ovlivněn autodiagnostický test.

Příprava vysílače

1. Rozložte svorky mobilního zařízení a antény.
2. Zvolte vhodný kabel RC, podle typu používaného mobilního zařízení. Kabel RC s konektorem Lightning byl připojen z výroby, zatímco kabel se standardním konektorem Micro USB a kabel s konektorem USB Type-C jsou součástí dodávky. Je k dispozici také volitelný kabel s konektorem Micro USB. Vložte mobilní zařízení a zajistěte jej.

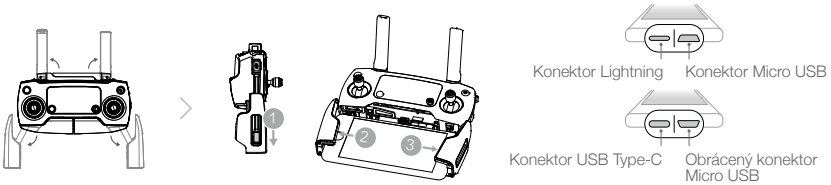

Způsob výměny kabelu RC je popsán na obrázku níže.



Posuvník kabelu RC musí být nasazen, pokud používáte RC kabel USB Type-C.



- Při použití vysílače k ovládní dronu zkontrolujte, zda je spínač režimu řízení v poloze „RC“.
- Mobilní zařízení můžete k vysílači také připojit pomocí kabelu USB. Připojte jeden konec kabelu do mobilního zařízení a druhý konec do portu USB na dolní straně vysílače. Při používání kabelu USB odpojte kabel RC od portu Micro USB na vysílači.

Schéma uspořádání dronu

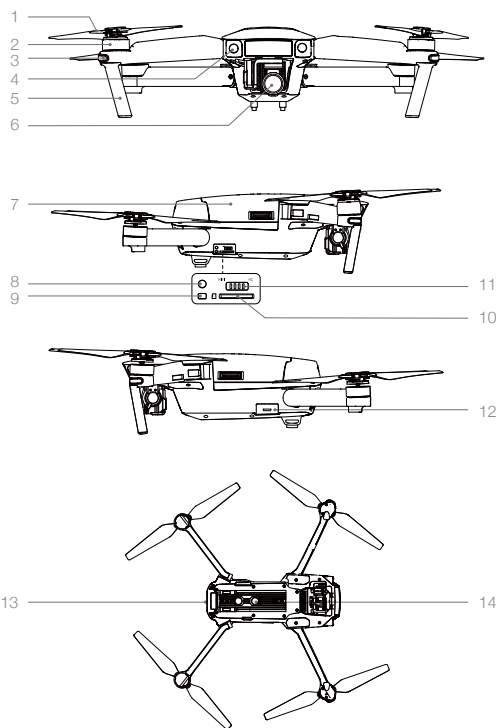

1. Vrtule
2. Motor
3. Přední kontrolka LED
4. Systém předního vidění
5. Přistávací vzpěry (s integrovanými anténami)
6. Výkyvný závěs a kamera
7. Inteligentní letový akumulátor
8. Párovací tlačítko
9. Kontrolka stavu spojení
10. Slot na kartu Micro SD
11. Spínač režimu řízení
12. Port Micro USB
13. Kontrolka stavu dronu
14. Systém svislého vidění

Schéma dálkového ovladače

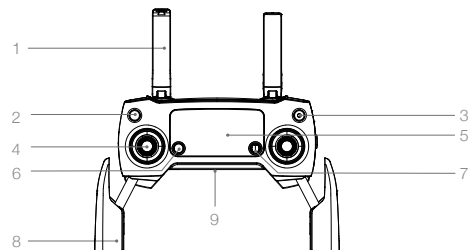

1. Antény
Přenáší řídicí signál dronu a signál videa.
2. Tlačítko návratu do výchozí pozice (RTH)
Stisknete a podržte tlačítko a inicializujete návrat do výchozí pozice (RTH). Stisknete tlačítko znovu pro zrušení návratu do výchozí pozice (RTH).
3. Tlačítko napájení
Používá se k zapnutí a vypnutí dálkového ovladače.
4. Ovládací páka
Ovládá orientaci a pohyb dronu.

5. LCD obrazovka

Zobrazuje stav systému dronu a vysílače.

6. Tlačítko funkce pozastavení letu

Stiskněte tlačítko jednou a aktivujte režim nouzového brzdění.

7. Tlačítko 5D

Výchozí konfigurace je uvedena níže. Nastavte tyto hodnoty podle potřeby v aplikaci DJI GO 4.

Vlevo: Zvětšování

Vpravo: Zmenšování

Nahoru: Výkyvný závěs dopředu

Dolů: Výkyvný závěs dolů

Stisknout: Vyvolat nabídku inteligentního letového režimu DJI GO 4.

8. Svorka mobilního zařízení

Pečlivě upevněte své mobilní zařízení do držáku vysílače.

9. Port USB

Připojení mobilního zařízení k aplikaci DJI GO 4.

10. Tlačítko C1

Výchozí konfigurace je uvedena níže.

Nastavte tyto hodnoty podle potřeby v aplikaci DJI GO 4.

Jedním stisknutím se zaměříte na střed a přidáte traťové body.

11. Tlačítko C2

Výchozí konfigurace je uvedena níže.

Nastavte tyto hodnoty podle potřeby v aplikaci DJI GO 4.

Jedním stisknutím přehrajete nebo odstraníte traťové body.

12. Otočný ovladač výkyvného závěsu

Ovládání náklonu kamery.

13. Otočný ovladač Nastavení kamery

Otočením ovladače nastavíte parametry kamery. (Tento ovladač je funkční pouze v případě, že vysílač je připojen k mobilnímu zařízení, na kterém je spuštěna aplikace DJI GO 4.)

14. Tlačítko Záznam

Stisknutím tlačítka spustíte záznam videa. Dalším stisknutím tlačítka záznam videa zastavíte.

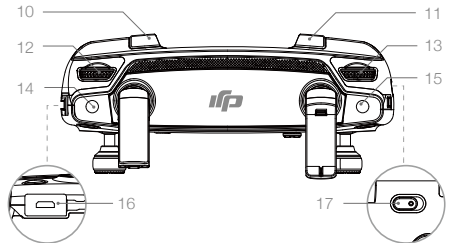

15. Tlačítko Závěrka

Stisknutím tlačítka zhotovíte fotografii. Pokud je navolen sekvenční režim, jedním stisknutím tlačítka zhotovíte přednastavený počet snímků.

16. Napájecí konektor

Konektor umožňuje připojení nabíječky akumulátoru vysílače. Připojte tento port k mobilnímu zařízení pomocí kabelu RC.

17. Přepínač letových režimů

Přepínání mezi režimem P a S.

Dron

Tato kapitola popisuje vlastnosti letové řídicí jednotky, systému předního vidění a systému svislého vidění a inteligentního letového akumulátoru.

Dron

Profil dronu

Dron Mavic Pro sestává z letové řídicí jednotky, přijímacího kanálu videa, pohonného systému a inteligentního letového akumulátoru. Tato část popisuje vlastnosti letové řídicí jednotky, přijímacího kanálu videa a dalších součástí dronu.

Letový režim

Pro dron Mavic Pro jsou k dispozici následující letové režimy.

Režim P (Nast.poz): Režim P je nevhodnější v případě, že je k dispozici silný signál GPS. Dron využívá signál systému GPS, systém předního vidění, systém svislého vidění ke zjištění své vlastní pozice, automatické stabilizaci a navigaci mezi překážkami. V tomto režimu jsou k dispozici pokročilé funkce jako TapFly nebo ActiveTrack.

Když je povolen systém předního vidění a světelné podmínky jsou postačující, je maximální úhel stoupání 16° a maximální rychlost letu 22 mph (36 km/h). Pokud je deaktivován systém detekce překážek, je maximální úhel stoupání 25° a maximální rychlost letu 36 mph (58 km/h).

Když je signál systému GPS slabý a světelné podmínky jsou příliš tmavé pro činnost systému předního vidění a systému svislého vidění, dron používá pouze barometrický výškoměr k řízení své výšky.

Poznámka: Režim P vyžaduje k dosažení vysokých rychlostí větší pohyby ovládací pákou.

Režim S (Sport): Dron pro určení své pozice používá systém GPS. Protože systém předního vidění a systém svislého vidění jsou vypnuté, dron nebude moci v režimu Sport detekovat překážky a vyhýbat se jim. Funkce pozemní stanice a inteligentní letový režim v režimu Sport rovněž nejsou dostupné.

Poznámka: Reakce dronu jsou optimalizovány pro maximální agilitu a rychlost, díky čemuž rychleji reaguje na pohyby ovládacích pák.



- **Systém předního vidění je v režimu S (Sport) vyřazen, proto dron nebude schopen se automaticky vyhýbat překážkám v naplánované dráze letu.**
- Maximální rychlost dronu a vzdálenost pro zastavení jsou v režimu S (Sport) výrazně zvýšeny. Za bezvětrí se vyžaduje minimální vzdálenost pro zastavení 30 metrů.
- Rychlost klesání dronu je v režimu S (Sport) výrazně zvýšená.
- Rychlost reakcí dronu se v režimu S (Sport) výrazně zvýší, což znamená, že malý pohyb ovládací páky na vysílaci se projeví ve velké změně pohybu / dráhy dronu. Mějte se na pozoru a udržujte si dostatečný prostor pro manévrování během letu.



- Použijte spínač režimu letové řídicí jednotky ke změně letového režimu dronu.

Kontrolka stavu dronu



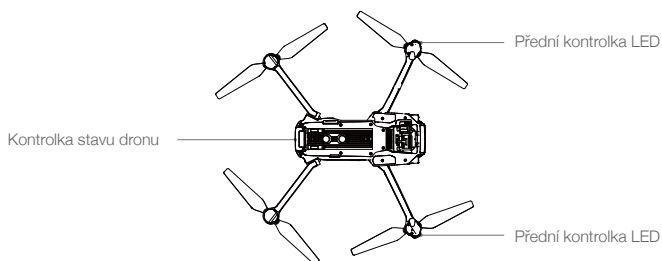



Dron Mavic Pro má přední kontrolky LED a kontrolku stavu dronu. Na obrázku níže je znázorněno umístění těchto kontrolkek LED:



Přední kontrolka LED indikuje orientaci dronu. Přední kontrolka LED svítí červeně, když je dron zapnutý a označuje tak jeho přední stranu (příd) (přední kontrolku LED lze vypnout v aplikaci DJI GO 4). Kontrolka stavu dronu signalizuje stav letové řídicí jednotky. Další informace o kontrolce stavu dronu naleznete v tabulce níže.

Popis kontrolky stavu dronu

Normální stav



	Střídavé blikání – červená, zelená a žlutá	Zapnutí a autodiagnostické testy
	Střídavé blikání – žlutá a zelená	Zahřívání
	Zelená pomalu bliká	Režim P se systémem GPS
 x2	Dvojí zablikání – zelená	Režim P se systémem předního vidění a systémem svislého vidění
	Žlutá pomalu bliká	Bez systému GPS, systému předního vidění a systému svislého vidění
	Zelená rychle bliká	Brzdění

Výstraha

	Žlutá rychle bliká	Signál dálkového ovladače byl ztracen
	Červená pomalu bliká	Výstraha téměř vybitého akumulátoru
	Červená rychle bliká	Výstraha kritické úrovně vybití akumulátoru
	Červená bliká	Chyba inerciální řídicí jednotky IMU
 —	Červená svítí	Kritická chyba
	Střídavé rychlé blikání – červená a žlutá	Je vyžadována kalibrace kompasu

Návrat do výchozí pozice (RTH – Return-to-Home)

Funkce návratu do výchozí pozice (RTH) přesune dron do poslední zaznamenané výchozí pozice. K dispozici jsou tři typy funkce RTH: Funkce inteligentního návratu RTH, funkce návratu RTH při vybitém akumulátoru a funkce bezpečného nouzového návratu RTH. Tato část popisuje tyto tři scénáře podrobně.



	GPS	Popis
Výchozí pozice		Pokud byl před vzletem obdržen silný signál systému GPS, je výchozí pozice nastavena jako místo, ze kterého dron vzlétl. Síla signálu systému GPS je indikována ikonou GPS (). Při záznamu výchozí pozice bude kontrolka stavu dronu rychle blikat.

-  • Když je zapnut systém předního vidění a je k dispozici dostatečné osvětlení, dron dokáže detekovat překážky a vyhýbat se jim. Dron automaticky vystoupá do výšky, aby se vyhnul překážkám, a v této nové výšce přelétne do výchozí pozice. Aby se dron vrátil do výchozí pozice dopředným letem, nesmí se otáčet nebo letět vlevo či vpravo v režimu RTH, když je povolen systém předního vidění.
- Systém předního vidění lze zapnout pouze během letu nebo v režimu RTH.

Funkce bezpečného nouzového návratu RTH

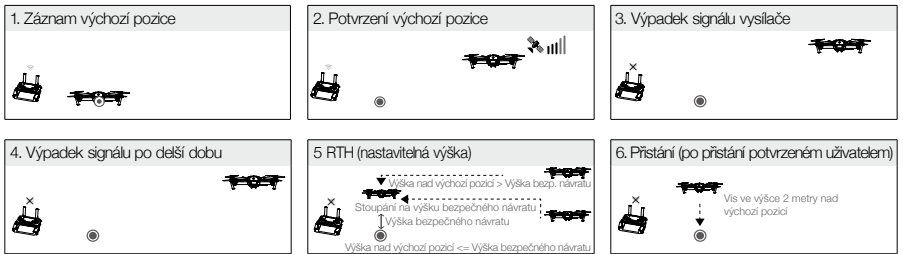
Pokud byla výchozí pozice úspěšně zaznamenána a kompas normálně pracuje, funkce bezpečného nouzového návratu RTH bude automaticky aktivována, pokud dojde k výpadku signálu vysílače na stanovenou dobu (3 sekundy při použití vysílače a 20 sekund při použití Wi-Fi). Funkce bezpečného nouzového návratu RTH může být vypnuta pilotem, což mu umožní znovu převzít kontrolu na letem, když je obnoven spojení vysílače s dronem.



-  • Dron se nemůže vrátit do výchozí pozice, pokud je signál systému GPS slabý () nebo není dostupný vůbec.
- V režimu bezpečného nouzového návratu RTH, kdy je vypnut systém předního vidění, se dron nemůže vyhýbat překážkám. Je důležité, abyste před každým letem nastavili vhodnou bezpečnou výšku. Spusťte aplikaci DJI GO 4, aktivujte nabídku „Camera“ (Kamera) a klepněte na tlačítko  a nastavte výšku bezpečného návratu.
- Během stoupání dronu do výšky bezpečného návratu nemůže operátor dron ovládat. Může však jedním stiskem tlačítka RTH ukončit stoupání a znovu převzít nad dronem kontrolu.

Funkce inteligentního návratu RTH

Tlačítkem RTH na vysílači nebo klepnutím na tlačítko RTH v aplikaci DJI GO 4 a podle postupu zobrazeného na obrazovce (je-li dostupný systém GPS) zapnete funkci inteligentního návratu RTH. Stavová kontrolka dronu bude problikávat a zobrazovat aktuální stav. Dron bude v režimu inteligentního návratu RTH automaticky detekovat překážky ve své letové dráze a vyhýbat se jim. Dron může zvolit navigaci po dráze nebo vis v místě, aby se vyhnul kolizi. Uživatel může ručně navigovat dron a vyhnout se překážkám, pokud je systém předního vidění vypnut, nebo je osvětlení příliš nedostatečné. Pilot může ihned ukončit režim inteligentního návratu RTH pomocí tlačítka funkce pozastavení letu na vysílači, nebo stisknutím tlačítka Stop v aplikaci DJI GO 4.

Během režimu inteligentního návratu RTH, přesného přistání a při použití automatického přistávání v aplikaci DJI GO 4 se zapne systém bezpečného přistání:

1. Když systém bezpečného přistání stanoví, že je plocha na zemi vhodná k přistání, dron Mavic Pro opatrně přistane.
2. Když systém bezpečného přistání stanoví, že plocha na zemi není vhodná k přistání, dron Mavic Pro bude viset nad zemí a čekat na povel piloty.
3. Když systém bezpečného přistání není funkční, aplikace DJI GO 4 zobrazí výzvu k přistání, jakmile dron Mavic Pro klesne do výšky pod 0,5 m. Přitáhněte ovládací páku připusti motoru (plyn), nebo použijte posuvník automatického přistání a s dronem přistaňte.

Funkce návratu RTH při vybitém akumulátoru

Funkce bezpečného nouzového návratu RTH při vybitém akumulátoru se zapne, když je téměř vybit inteligentní letový akumulátor a to na úroveň, která by mohla ovlivňovat bezpečný návrat dronu. Uživatelům se doporučuje se na výzvu vrátit se do výchozí pozice nebo s dronem ihned přistát. Aplikace DJI GO 4 zobrazí upozornění, když je aktivována výstraha téměř vybitého akumulátoru. Dron se automaticky vrátí do výchozí pozice, pokud po odpočítání deseti sekund není provedena žádná akce. Uživatel může zrušit postup návratu do výchozí pozice stisknutím tlačítka RTH na vysílači. Mezní hranice pro aktivaci těchto výstrah je automaticky stanovena na základě aktuální výšky dronu a jeho vzdálenosti od výchozí pozice.

Dron automaticky přistane, pokud stávající úroveň nabití akumulátoru postačuje pouze k tomu, aby klesal ze své stávající výšky. Uživatel může přesto použít vysílač ke změně orientace dronu během přistávání.

V aplikaci DJI GO 4 se zobrazuje kontrolka úrovně nabití akumulátoru, která je popsána níže:

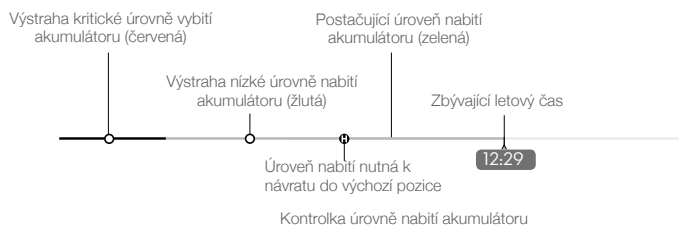

Úroveň nabití akumulátoru Výstraha	Poznámka	Kontrolka stavu dronu	Aplikace DJI GO 4	Letové pokyny
Výstraha vybití akumulátoru	Úroveň nabití akumulátoru je nízká. Přistaňte s dronem.	Kontrolka stavu dronu bliká pomalu ČERVENĚ.	Klepněte na tlačítko „Go-home“ (Návrat domů) a dron se automaticky vrátí do výchozí pozice, nebo klepněte na tlačítko „Cancel“ (Zrušit) a pokračujte v normálním letu. Pokud nepodniknete žádné opatření, dron se po 10 sekundách vrátí do výchozí pozice. Vysílač bude vydávat výstražné zvukové znamení.	S dronem letěte zpět, a co nejdříve přistaňte, pak zastavte motor a akumulátor vyměňte.
Výstraha kritické úrovně vybití akumulátoru	Dron musí ihned přistát.	Kontrolka stavu dronu bliká rychle ČERVENĚ.	Aplikace DJI GO 4 zobrazí blikající červený symbol a dron začne klesat. Vysílač bude vydávat výstražné zvukové znamení.	Nechte dron automaticky klesnout a přistát.
Odhadovaný zbývající letový čas	Odhadovaný zbývající letový čas na základě stávající úrovně nabití akumulátoru.	Nepoužito	Nepoužito	Nepoužito



- Když je aktivována výstraha kritické úrovně vybití akumulátoru a dron začne automaticky přistávat, můžete potlačit levou ovládací páku a uvést dron do visu ve stávající výšce, což vám umožní jej lépe navést na přistání.
- Barevné zóny a značky na pruhu ukazatele stavu nabití akumulátoru představují odhadovaný zbývající letový čas. Automaticky se přizpůsobují stávající pozici a stavu dronu.

Přesné přistání

Během návratu do výchozí pozice se dron Mavic Pro automaticky skenuje terén a pokusí se rozpoznat prvky terénu pod sebou. Když aktuální terén odpovídá terénu výchozí pozice, dron Mavic začne ihned přistávat, aby dosáhl přesného přistání. Aplikace DJI GO 4 zobrazí výzvu neshodu terénních prvků, pokud se jejich rozpoznávání nezdaří.



- Funkce režimu přesného přistání vyžaduje splnění následujících podmínek:
 - a. Výchozí bod je během vzletu zaznamenán a během letu nesmí být aktualizován.
 - b. Dron musí vzlétat svisle. Výška vzletu musí být větší než 10 metrů.
 - c. Terén výchozí pozice zůstává více méně nezměněný.
 - d. Terén výchozí pozice není blokován žádnými výraznými překážkami, které by mohly změnit funkčnost režimu přistávání.
 - e. Osvětlení není příliš nízké ani příliš vysoké.
- Během přistávání jsou k dispozici následující akce:
 - a. Přitažení plynu k urychlení přistávání.
 - b. Přesunutím ovládacích pák v jakémukoliv směru zastaví přesné přistávání. Dron Mavic Pro svisle klesne a systém bezpečného přistání zůstane aktivní.

Bezpečnostní upozornění pro režim bezpečného nouzového návratu RTH

	<p>V režimu bezpečného nouzového návratu RTH, kdy je vypnut systém předního vidění, se dron nemůže vyhýbat překážkám. Proto je důležité před každým letem nastavit vhodnou výšku pro bezpečný nouzový návrat. Spusťte aplikaci DJI GO 4, aktivujte nabídku „Camera“ (Kamera) a klepněte na tlačítko a nastavte výšku bezpečného návratu.</p>
	<p>V režimu bezpečného nouzového návratu (RTH), včetně režimu inteligentního návratu RTH a režimu návratu RTH při vybitém akumulátoru, a když je dron dále než 20 metrů od výchozí pozice:</p> <ol style="list-style-type: none"> 1. Dron se vrátí do výchozí pozice letem ve stávající výšce, pokud letí ve výšce bezpečného návratu RTH nebo nad ní. 2. Dron klesne do výšky bezpečného návratu RTH, pokud letí níže.
	<p>V režimu bezpečného návratu RTH, včetně režimu inteligentního návratu RTH a režimu návratu RTH při vybitém akumulátoru, které jsou aktivovány ve výšce 16 až 66 ft (5 až 20 m) od výchozí pozice a když je aktivován systém předního vidění:</p> <ol style="list-style-type: none"> 1. Stávající výška dronu je vyšší než 32 ft (10 m), dron se vrátí do výchozí pozice letem ve stávající výšce. 2. Stávající výška dronu je nižší než 32 ft (10 m), dron nejprve klesne do výšky 32 ft (10 m) ze stávající výšky. <p>Rychlost letu bude upravena na 9 mph (14 km/h). Dron začne ihned klesat, pokud je deaktivován systém předního vidění. Když je spuštěn režim bezpečného nouzového návratu RTH, je vyhodnocen stav systému předního vidění a režim RTH se mu přizpůsobí.</p>
	<p>Dron automaticky klesne a přistane, pokud je aktivován režim bezpečného nouzového návratu RTH, když je dron ve vzdálenosti 16 ft (5 m) od výchozí pozice.</p>
	<p>Dron se nemůže vrátit do výchozí pozice, pokud je signál systému GPS slabý () nebo není dostupný vůbec.</p>
	<p>Stiskněte tlačítko funkce pozastavení letu a ukončete režim RTH. Dron přestane stoupat a přejde do visu.</p>

Vyhýbání se překážkám během návratu do výchozí pozice (RTH)

Dron nyní v režimu bezpečného nouzového návratu do výchozí pozice (RTH) může detekovat překážky a aktivně se jim vyhýbat za předpokladu, že jsou ideální letové podmínky pro činnost systému předního vidění. Po detekování překážky bude dron postupovat následujícím způsobem:

1. Dron zpomalí, když jsou detekovány překážky ve vzdálenosti 49 stop (15 metrů).
2. Dron se zastaví, přejde do visu a pak začne svisle stoupat, aby se vyhnul překážkám. Dron přestane stoupat, když dosáhne výšky minimálně 16 stop (5 metrů) nad detekovanou překážkou.
3. Obnovení procedury bezpečného nouzového návratu (RTH) Dron pokračuje v letu do výchozí pozice ve stávající výšce.

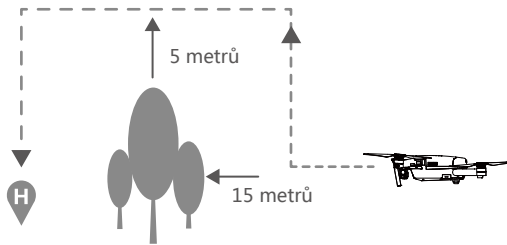

- ⚠ Aby se dron vrátil do výchozí pozice dopředným letem, nesmí se otáčet v režimu RTH, když je povolen systém předního vidění.
- Dron se nemůže vyhýbat překážkám nad sebou, pod sebou a za sebou.

TapFly

Úvod

S funkcí TapFly může uživatel klepnout na obrazovku mobilního zařízení a navést dron k letu do určeného směru bez toho, že by používal dálkové ovládání. Dron se během letu automaticky vyhne překážkám nebo změní prudce směr letu a přejde automaticky do visu za předpokladu, že není příliš velká tma (< 300 lx) nebo naopak příliš mnoho světla (> 10 000 lx).

Použití funkce TapFly

Zajistěte, aby inteligentní letový akumulátor byl nabit na úroveň vyšší než 50 % a dron byl v režimu P. Při použití funkce TapFly postupujte níže uvedenými kroky:

1. Vzletněte a zajistěte, aby dron letěl alespoň 6 stop (2 metry) nad zemí.

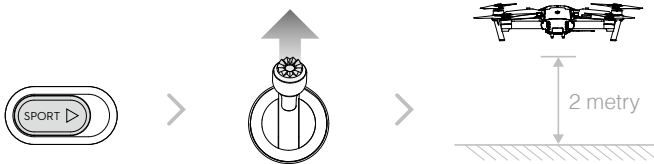

2. Spustěte aplikaci DJI GO 4 a klepněte na tlačítko , pak na  a přečtěte si a porozumějte výzvám.

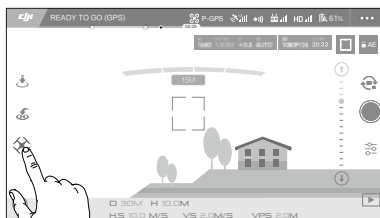

3. Klepněte jednou v cílovém směru a vyčkejte, než se zobrazí ikona GO. Znovu klepněte a potvrďte výběr, dron pak automaticky poleť tímto směrem.

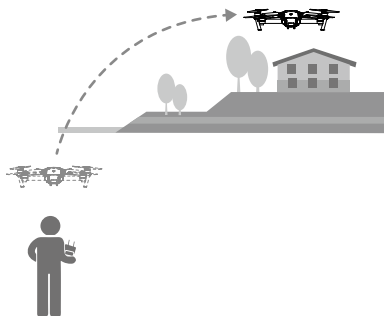
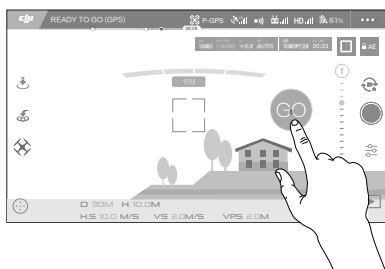

- ⚠
- **NENAVÁDĚJTE** dron tak, aby směřoval k jiným osobám, zvířatům, malým nebo drobným předmětům (například větve stromů nebo nadzemní elektrické vedení) nebo průhledným předmětům (například sklo nebo vodní plochy).
 - Sledujte překážky, které jsou v letové dráze, a držte se mimo ně.
 - V režimu TapFly může docházet k odchýlkám mezi očekávanou a skutečnou letovou dráhou.
 - Volitelný dosah pro cílový směr je omezen. Nemůžete letět v režimu TapFly do vybraného místa, které je příliš blízko hornímu nebo dolnímu okraji obrazovky.
 - Režim TapFly nemusí pracovat správně, když dron visí nad vodní nebo sněhem pokrytou plochou.
 - Při letu v extrémně temném (< 300 lux) nebo světlém (>10 000 lux) prostředí buďte velmi opatrní.

Po potvrzení navolení režimu TapFly dron poleť automaticky do místa označeného ikonou ○. Poznámka: Během letu můžete stále používat ovládací páky k řízení pohybu dronu.

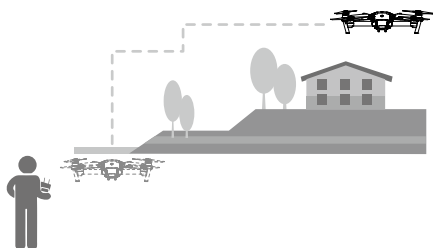

Dron automaticky přizpůsobí svou rychlost, když před sebou zjistí překážku nebo když letí příliš blízko země. Na tuto funkci se však nelze spoléhat neomezeně v případech, že dron navigujete v letu mezi překážkami.

Bezpečné postupy režim TapFly vyřadí. Pokud je signál GPS příliš slabý, dron ukončí režim autonomního letu a vrátí se do výchozí pozice.

Ukončení funkce TapFly

Ukončení funkce TapFly provedete následujícím způsobem:

1. Stiskněte tlačítko funkce pozastavení letu na dálkovém ovládacím.
2. Přitáhněte k sobě ovládací páku klopení na vysíláči.
3. Klepněte na tlačítko STOP na obrazovce.



Dron se zastaví a přejde do visu po ukončení funkce TapFly. Klepněte v novém směru a pokračujte v letu, nebo převzmete ruční řízení.

ActiveTrack

Funkce ActiveTrack umožňuje označit a sledovat pohybující se předmět na obrazovce mobilního zařízení. Dron se automaticky bude vyhýbat překážkám ve své letové dráze. Nevyžaduje se žádné externí sledovací zařízení.



Dron Mavic Pro dokáže automaticky identifikovat a sledovat motocykly nebo jiná vozidla, osoby a zvířata a pak používá různé postupy k jejich sledování.

Používání funkce ActiveTrack

Ujistěte se, že inteligentní letový akumulátor je nabitý z více než 50 % a dron je v režimu P. Při použití funkce ActiveTrack postupujte níže uvedenými kroky:

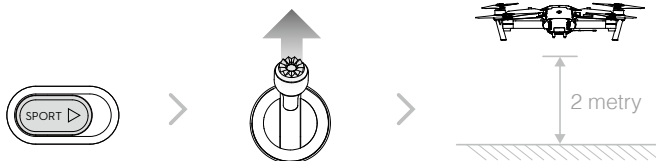
1. Vzlétněte a přejděte do visu ve výšce alespoň 6 stop (2 metry) nad zemí.



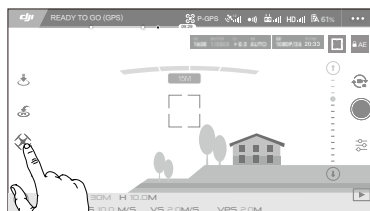

2. V aplikaci DJI GO 4 klepněte na tlačítko  a pak na , vyvolejte nabídku letových režimů a pak proveďte výběr režimu ActiveTrack.

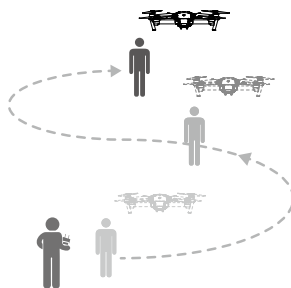
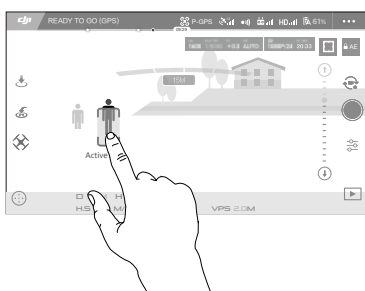

3. Klepněte na předmět, který chcete sledovat a pak potvrďte výběr. Pokud předmět není rozpoznán automaticky, přetáhněte kolem něj rámeček. Rámeček se zobrazí zeleně, když probíhá sledování stanoveného předmětu. Pokud se rámeček zobrazí červeně, nebyl předmět identifikován správně a měli byste to zkusit znovu.

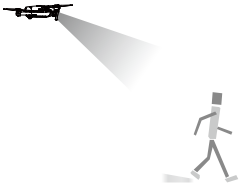
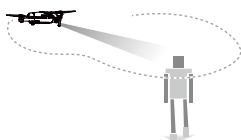

Režim ActiveTrack zahrnuje následující funkce:

Sledování	Bod	Profil
		
<p>Dron sleduje předmět z konstantní vzdálenosti. Pomocí otočného ovladače na vysíláči nebo posuvníku v aplikaci DJI GO 4 umístěte předmět do kroužku.</p>	<p>Dron nebude předmět sledovat automaticky, ale bude udržovat kameru zaměřenou na předmět během letu. Vysílač lze použít k manévrování s dronem, je však zablokováno otáčení. Pomocí levé ovládací páky a otočného ovladače výkyvného závěsu nastavte rámeček okolo předmětu.</p>	<p>Dron bude sledovat předmět z konstantní vzdálenosti pod úhlem, ze strany. Pomocí otočného ovladače na vysíláči umístěte předmět do kroužku.</p>

- ⚠
- NEVYBÍREJTE OBLASTI, kde se nacházejí jiné osoby, zvířata, malé nebo drobné předměty (například větve stromů nebo nadzemní elektrické vedení) nebo průhledné předměty (například sklo nebo vodní plochy).
 - Zdržujte se mimo překážky v letové dráze, obzvláště když dron letí směrem dozadu.
 - Při použití funkce ActiveTrack se mějte obzvláště na pozoru v následujících situacích:
 - a) Sledovaný předmět se nepohybuje v rovině.
 - b) Sledovaný předmět mění během pohybu výrazně svůj tvar.
 - c) Sledovaný předmět může být zablokovan nebo se může na dlouhou dobu dostat mimo dohled.
 - d) Sledovaný předmět se pohybuje na zasněženém povrchu.
 - e) Osvětlení je příliš nízké (< 300 lux) nebo naopak příliš vysoké (> 10 000 lux).
 - f) Sledovaný předmět má podobnou barvu nebo vzor jako jeho okolní prostředí.

- ⚠️ • Při používání funkce ActiveTrack musíte dodržovat místní zákony na ochranu soukromí.
 - Dron nebude schopen se vyhnout překážkám v režimu Profil nebo Bod. Tyto režimy použijte na otevřených prostranstvích.
-
- 👁️ • Dron bude automaticky detekovat překážky ve své letové dráze a vyhýbat se jim.
 - Pokud dron ztratí sledovaný předmět, protože ten se pohybuje příliš rychle nebo není vidět, obnovte jeho sledování tak, že jej znovu vyberete.
-

Ukončení funkce ActiveTrack

Ukončení funkce ActiveTrack provedete následujícím způsobem:

1. Stiskněte tlačítko funkce pozastavení letu na dálkovém ovládacím.
2. Klepněte na tlačítko STOP na obrazovce.



Po ukončení funkce ActiveTrack dron přejde na místě do visu a v ten okamžik můžete navolit manuální ovládání dronu, novou dráhu letu, nebo dron vrátit zpět do výchozí pozice.

Režim gest

V režimu gest rozpoznává systém vidění dronu Mavic gesta a umožňuje mu tak sledovat a zaznamenávat selfie bez telefonu nebo vysílače. Režim gest použijte níže uvedeným způsobem.

Režimy	Výzvy	Přední kontrolky LED	Poznámky
1. Potvrzení předmětu		🔴: Červená pomalu bliká	Zkontrolujte, zda je systém předního vidění aktivní a zda je dostatek světla. Klepněte na ikonu a přesuňte se před kameru, aby vás dron Mavic rozpoznal.
2. Potvrzení vzdálenosti		🔴: x2 Dvojitá zablikání – červená	Zvedněte paže a zamávejte na dron Mavic, pak dvakrát blikne přední kontrolka červeně a potvrdí vám vzdálenost snímání.
3. Odpočítávání samospouště selfie		🔴: Červená rychle bliká	Dejte si prsty před obličej způsobem znázorněným na obrázku.

- ⚠️ • Režim gest je možné používat pouze v režimu fotografování.
 - Nalétněte s dronem 2 metry nebo výše nad zem a přesuňte se před kameru, aby vás rozpoznala. Přední kontrolky LED se rychle rozblíkají červeně, pokud vás dron Mavic Pro nerozpozná.
 - Zapnutím systému GPS v telefonu umožníte dronu Mavic přesněji definovat pozici za letu v režimu gest.
-

Režim stavivu

Keplňte na ikonu v aplikaci DJI GO 4 a povolte režim stavivu. V režimu stavivu je maximální rychlost letu omezena na 2,2 mph (3,6 km/h). Rychlost reakce na pohyby ovládací páky se snižuje, aby byly pohyby plynulejší.

- ⚠ Režim stavivu použijte tam, kde je silný signál systému GPS a světelné podmínky jsou ideální pro funkci systému vidění. Pokud je signál GPS ztracen a systém vidění nemůže pracovat, dron automaticky přejde do režimu udržování letové výšky (ATTI). V tomto případě se rychlost letu zvýší a dron nebude moci viset na místě. Režim stavivu používejte opatrně.

Režim sledování terénu

Systém svislého vidění se používá v režimu sledování terénu k udržování výšky nad zemí v rozsahu 1 až 13 metrů. Tento režim je navržen pro použití nad travnatou plochou se sklonem maximálně 20°.

Režim sledování terénu povolte klepnutím na ikonu inteligentního letového režimu v aplikaci DJI GO 4. Když je povolen tento režim, zaznamená se aktuální letová výška dronu. Dron bude udržovat zaznamenanou výšku během letu a po zvýšení sklonu svahu vystoupá výše. Dron však neklesne na svahu směřujícím dolů.

- ⚠ Je důležité, abyste létali pouze za podmínek, ve kterých může systém vizuálního stanovení polohy pracovat správně; v opačném případě nebude režim sledování terénu funkční.

Systém předního vidění a systém svislého vidění

Dron Mavic Pro je vybaven systémem předního vidění a systémem svislého vidění, které nepřetržitě sledují překážky před dronem a umožňují mu zabránit kolizím s překážkami tím, že je dron obletí, přeletí nebo přejde do visu. Systém svislého vidění využívá ultrazvukové vlnění a obrazová data k tomu, aby pomohl udržovat dronu jeho stávající pozici. S pomocí systému svislého vidění dokáže dron Mavic Pro viset přesněji ve stanovené pozici a létat ve vnitřních prostorech nebo jiných prostředích, kde signál systému GPS není k dispozici. Hlavní součásti systému předního vidění a systému svislého vidění jsou umístěny v dolní části dronu. Zahrnují dva ultrazvukové snímače [3] a čtyři monokulární optické snímače [1] a [2].

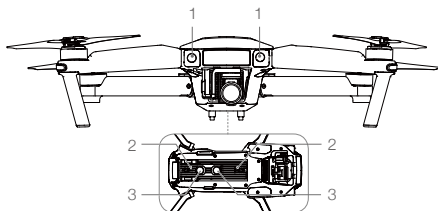

Dosah detekce

Dosah systému předního vidění a systému svislého vidění je určen následujícím způsobem. Pověšimněte si, že dron nedokáže detekovat a vyhýbat se překážkám, které nejsou v dosahu detekčních systémů.

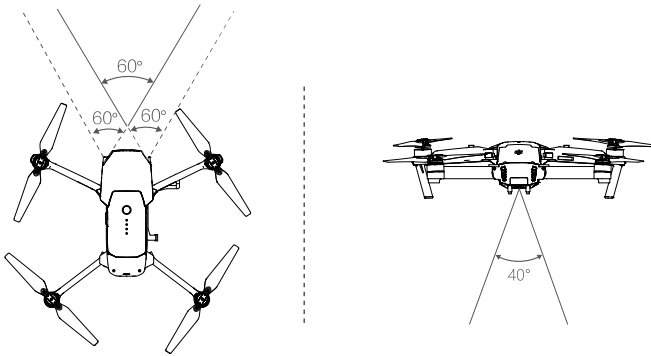

Kalibrace snímačů

Systém předního vidění a systém svislého vidění má kamery instalované v dronu, které jsou při dodávce zkalibrovány. Tyto kamery jsou však citlivé na nadměrné nárazy a občas budou vyžadovat překalibrování prostřednictvím aplikace DJI Assistant 2 nebo DJI GO 4. Níže uvedenými kroky zkalibrujte kameru.

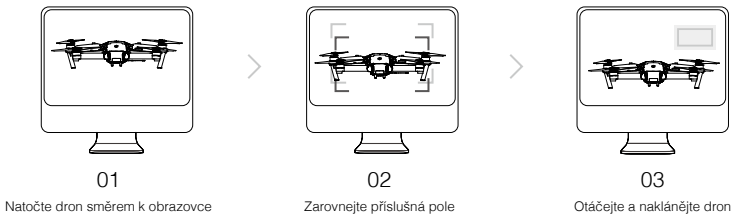

Kamery systému předního vidění a systému svislého vidění zkalibrujte podle níže uvedených kroků.

Rychlá kalibrace

Rychlou kalibraci použijte tam, kde vás aplikace DJI GO 4 informuje o tom, že se vyžaduje kalibrace snímače systému vidění. Klepněte na nabídku „Aircraft Status -> Vision Sensors“ (Stav dronu > Snímače vidění) a spusťte kalibraci.



- Rychlá kalibrace umožní rychle opravit problémy se snímači systému vidění. Kdykoliv to je možné, připojte dron k počítači a proveďte úplnou kalibraci pomocí aplikace DJI Assistant 2. Kalibraci provádějte pouze za dobrých světelných podmínek, kde je k dispozici povrch s odpovídajícím členěním terénu, například tráva.
- Nekalibrujte dron nad vysoce reflexními povrchy, například nad mramorem nebo keramikou.

Používání systému svislého vidění

Systém svislého vidění se aktivuje automaticky, když je dron zapnut. Nevyžaduje žádné další opatření. Systém svislého vidění se typicky používá ve vnitřním prostředí, kde je nedostupný signál systému GPS. Pomocí systému svislého vidění dokáže dron viset přesně na místě i bez signálu systému GPS.

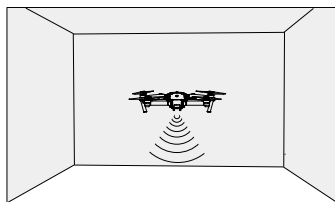

Systém svislého vidění používejte následujícím způsobem:

1. Přepněte letový režim do režimu P.
2. Přesuňte dron na rovnou plochu. Povšimněte si, že systém svislého vidění nedokáže pracovat na površích, které nemají žádné zjevné členění.
3. Zapněte dron. Kontrolka stavu dronu dvakrát blikne zeleně a signalizuje tak, že systém svislého vidění je připraven. Opatrně potlačte ovládací páku a vzletněte nad povrch země, pak dron uveďte do visu.



Asistent brzdění systému předního vidění

Dron dokáže aktivně brzdit let, když před sebou zjistí překážky, a to pomocí systému předního vidění. Systém předního vidění a systém svislého vidění pracují nejlépe, když je prostor odpovídajícím způsobem osvětlen a překážky jsou jasně označeny nebo mají zřetelné členění. Dron musí letět maximální rychlostí 22 mph (36 km/h), aby měl dostatečnou vzdálenost na zabrzdění.

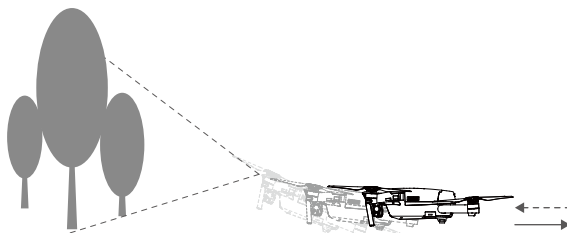

⚠ Funkčnost systému předního vidění a systému svislého vidění je ovlivněna povrchem, nad kterým dron přelétá. Ultrazvukové snímače nemusí být schopny přesně měřit vzdálenost, pokud pracují nad povrchem, kterýž absorbuje zvukové vlny a současně nemusí kamera v některých prostředcích pracovat optimálně. Pokud není k dispozici signál systému GPS nebo systém předního vidění a systém svislého vidění nemůže pracovat, dron přejde z režimu P do režimu udržování výšky ATTI. Za následujících podmínek leťte s dronem velmi opatrně:

- Let nad jednobarevnými povrchy (například čisté černá, bílá, červená nebo zelená poloha).
- Let nad povrchem s vysokou odrazivostí.
- Let vysokými rychlostmi (více než 36 km/h ve výšce 2 metry, nebo více než 18 km/h ve výšce 1 metr).
- Let nad vodní nebo průhlednou plochou.
- Let nad pohybujícími se povrchy nebo předměty.
- Let v prostoru, kde se často nebo výrazně mění světelné podmínky.
- Let nad extrémně tmavými (lux < 10) nebo jasnými (lux > 100 000) povrchy.
- Let nad povrchy, které absorbují zvukové vlny (například silný koberec).
- Let nad povrchy bez zjevného členění nebo textury.
- Let nad povrchy s identicky se opakujícím členěním nebo texturou (například dlaždice).
- Let nad skloněným povrchem, který odráží zvukové vlny směrem od dronu.

☀

- Snímače neustále udržujte v čistotě. Nečistoty nebo jiný odpad mohou nepříznivě ovlivnit účinnost snímačů.
- Systém svislého vidění je funkční pouze ve výškách letu 0,3 až 13 metrů.
- Systém předního vidění a systém svislého vidění nemusí pracovat správně, pokud se dron pohybuje nad vodní plochou.
- Systém předního vidění a systém svislého vidění nemusí být schopen rozpoznat členitost povrchu země za podmínek nízkého osvětlení (méně než 100 lux).
- Během činnosti systému předního vidění a systému svislého vidění nepoužívejte žádné jiné ultrazvukové zařízení s pracovní frekvencí 40 kHz.

⊗



- Je-li systém svislého vidění zapnutý, udržujte dron mimo prostor, kde se vyskytují zvířata. Snímač sonaru vydává zvuk o vysoké frekvenci, který je slyšitelný pouze některým zvířatům.



Zapisovač letových dat

Letová data jsou automaticky zaznamenávána do interního úložiště dronu. Patří sem telemetrické letová data, informace o stavu dronu a další parametry. Chcete-li k těmto datům přistupovat, připojte dron k počítači pomocí portu Micro USB.

Montáž a demontáž vrtulí

S dronem Mavic Pro používejte pouze schválené vrtule DJI. Bílý kroužek na neoznačených vrtulích indikuje, jak by měly být namontovány na dron a kterým směrem by se měly otáčet.

Vrtule	Bílý kroužek	Neoznačené
Obrázek		
Montáž na	Motory s bílými značkami	Motory bez bílých značek

- Legenda
-  Zajištění: Otočte vrtule v označeném směru, upevněte je a dotáhněte.
 -  Odjštění: Otočte vrtule v označeném směru, povolte je a sejměte.

Montáž vrtulí

Upevněte vrtule s bílým kroužkem k upevňovací základně označené bílými značkami. Zatlačte vrtuli dolů na upevňovací desku a otočte ve směru zajištění, dokud nebude zabezpečena ve vyhrazené poloze. Upevněte ostatní vrtule k upevňovacím základnám bez označení. Rozložte všechny listy vrtulí.

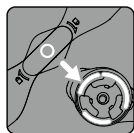

Označené

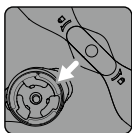

Neoznačené

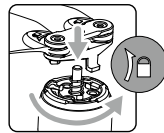
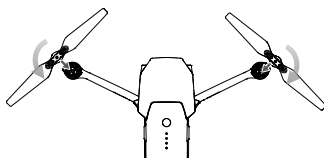

Demontáž vrtulí

Stiskněte vrtule na závěs motoru a otočte je ve směru odjištění.



- Dávejte pozor na ostré hrany vrtulí. Manipulujte s nimi opatrně.
- Používejte pouze schválené vrtule DJI. Nepoužívejte je společně s vrtulami jiného typu.
- Pokud se motory a vrtule otáčejí, nezdržujte se v jejich bezprostřední blízkosti a NEDOTÝKEJTE se vrtulí.
- Před každým letem zkontrolujte, zda jsou vrtule a motory instalovány správně a pevně.
- Před každým letem zkontrolujte, zda jsou vrtule v dobrém stavu. NEPOUŽÍVEJTE staré, vyštípané nebo popraskané vrtule.
- NEZDRŽUJTE SE V BLÍZKOSTI A NEDOTÝKEJTE se vrtulí nebo motorů, pokud se otáčejí.
- POUŽÍVEJTE pouze originální vrtule DJI, let tak bude bezpečnější a lepší.

Inteligentní letový akumulátor

Úvod

Inteligentní letový akumulátor DJI má kapacitu 3830 mAh, napětí 11,4 V a funkci inteligentního nabíjení/vybíjení. Měl by být nabíjen pouze pomocí vhodné nabíječky schválené společností DJI.

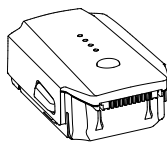

Inteligentní letový akumulátor

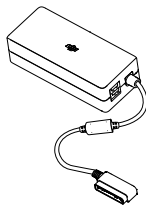

Nabíječka



Inteligentní letový akumulátor musí být před prvním použitím úplně nabit.

Funkce inteligentního letového akumulátoru DJI

1. Zobrazení úrovně nabití akumulátoru: Kontrolky LED zobrazují aktuální úroveň nabití akumulátoru.
2. Funkce automatického vybíjení: Pokud je akumulátor ponechán v klidu déle než 10 dní, automaticky se vybije na úroveň 65 % celkové kapacity. Vybití akumulátoru na úroveň 65 % celkové kapacity trvá asi dva dny. Během procesu vybíjení je normální, že se akumulátor mírně zahřívá. Mezní hodnotu vybíjení je možné nastavit v aplikaci DJI GO 4.
3. Nabíjení s vyvažováním napětí mezi články: Automatický balancér během nabíjení vyrovnává napětí mezi všemi články akumulátoru.
4. Ochrana před nadměrným nabitím: Nabíjení se automaticky zastaví, když je akumulátor úplně nabit.
5. Detekce teploty: Akumulátor se bude nabíjet pouze při teplotě mezi 5 °C (41 °F) a 40 °C (104 °F).
6. Nadproudová ochrana: Akumulátor se přestane nabíjet, když je zjištěna vysoká hodnota proudu (více než 8.5 A).
7. Ochrana před nadměrným vybíjením: Aby nedošlo k poškození akumulátoru v důsledku nadměrného vybíjení, je toto automaticky zastaveno.
8. Ochrana před zkratem: Automaticky odpojí napájení, když je zjištěn zkrat.
9. Ochrana článků akumulátoru před poškozením: Aplikace DJI GO 4 zobrazuje výstražnou zprávu, kdy je zjištěno poškození některého článku akumulátoru.
10. Režim spánku: Po 20 minutách nečinnosti akumulátor přejde do režimu spánku, aby uspořil energii.
11. Komunikace: Do hlavní řídicí jednotky dronu jsou přenášeny informace týkající se napětí akumulátoru, jeho kapacity, proudu atd.

 Před použitím si prostudujte *Bezpečnostní pokyny pro inteligentní letový akumulátor dronu Mavic Pro*. Uživatel je vždy výhradně odpovědný za veškerou činnost a použití.

Použití akumulátoru

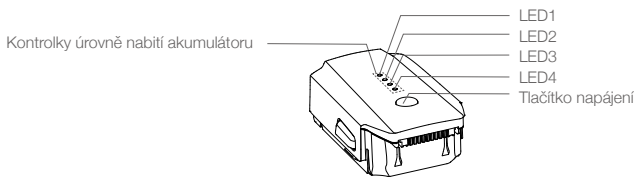

ZAPNUTÍ / VYPNUTÍ

Zapnutí: Stiskněte jednou tlačítko napájení, pak jej stiskněte znovu, podržte jej 2 sekundy a systém tak zapnete. Obrazovka stavu systému vysílače bude zobrazovat aktuální úroveň nabití akumulátoru.

Vypnutí: Stiskněte jednou tlačítko napájení, pak jej stiskněte znovu, podržte jej 2 sekundy a systém tak vypnete.

Upozornění pro provoz při nízkých teplotách

1. Kapacita akumulátoru při létání při nízkých teplotách (−10 až +5 °C) je výrazně snížena.
2. Akumulátor se nesmí používat při extrémně nízkých teplotách (< −10 °C).
Pokud létáte při teplotách −10 až +5 °C, doporučuje se používat akumulátor plně nabitý.
3. Jakmile aplikace DJI GO 4 zobrazí „Výstrahu úrovně vybití akumulátoru“ při nízkých teplotách, ukončete let.
4. Před letem za nízkých teplot nechte akumulátor ve vnitřních prostorách, aby byl zahřátý.
5. Pro zajištění optimální výkonnosti akumulátoru jej ponechte při teplotě vyšší než 20 °C.

 Ve studeném prostředí vložte akumulátor do oddílu pro jeho uložení a ponechte dron asi 1–2 minuty zahřát, než s ním vzlétnete.

Kontrola úrovně nabití akumulátoru





































Kontrolky úrovně nabití akumulátoru zobrazují, kolik zbývá dostupné kapacity. Když akumulátor vypnete, stisknete jednou tlačítko napájení a kontrolky úrovně nabití akumulátoru se rozsvítí a zobrazí stávající dostupnou kapacitu. Podrobnosti viz níže.

 Kontrolky úrovně nabití akumulátoru budou rovněž zobrazovat aktuální úroveň nabití akumulátoru během jeho nabíjení a vybíjení. Kontrolky jsou definované níže.

 : Kontrolka LED svítí.

 : Kontrolka LED bliká.

 : Kontrolka LED nesvítí.

Kontrolky úrovně nabití akumulátoru				
LED1	LED2	LED3	LED4	Úroveň nabití akumulátoru
				87,5 – 100 %
				75 – 87,5 %
				62,5 – 75 %
				50 – 62,5 %
				37,5 – 50 %
				25 – 37,5 %
				12,5 – 25 %
				0 – 12,5 %
				= 0 %

Nabíjení inteligentního letového akumulátoru

1. Připojte nabíječku akumulátoru k napájecímu zdroji (100-240 V, 50/60Hz).
2. Připojte akumulátor k nabíječce a začněte jej nabíjet.
3. Kontrolky úrovně nabití akumulátoru zobrazí aktuální úroveň nabití akumulátoru během jeho nabíjení.
4. Inteligentní letový akumulátor je zcela nabit, když jsou všechny kontrolky úrovně nabití akumulátoru zhasnuté. Odpojte akumulátor od nabíječky.
5. Před uložením akumulátoru na delší dobu jej nechte ochladit na pokojovou teplotu.
6. Nabíječka ukončí nabíjení akumulátoru, pokud teplota článků nedosáhne provozního rozsahu (0 – 40 °C).

⚠ Před vložením akumulátoru do dronu Mavic Pro nebo jeho vyjmutím vždy akumulátor vypněte. Nikdy nevkládejte ani nevyjímáte akumulátor, pokud je zapnutý.

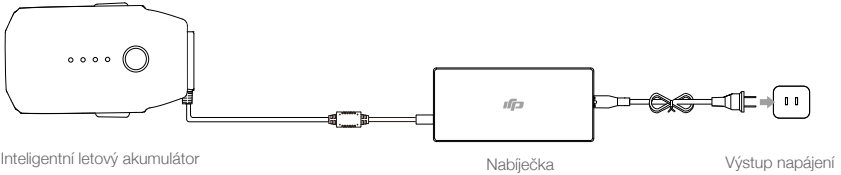

Kontrolky úrovně nabití akumulátoru během nabíjení

LED1	LED2	LED3	LED4	Úroveň nabití akumulátoru
☀	○	○	○	0 – 25%
☀	☀	○	○	25 – 50%
☀	☀	☀	○	50 – 75%
☀	☀	☀	☀	75 – 100%
○	○	○	○	Úplně nabitó

Zobrazení kontrolky LED ochrany akumulátoru

Tabulka níže znázorňuje mechanismus ochrany akumulátoru a odpovídající způsob indikace kontrolkami LED.

Kontrolky úrovně nabití akumulátoru během nabíjení

LED1	LED2	LED3	LED4	Způsob blikání	Položka ochrany akumulátoru
○	☀	○	○	LED2 bliká dvakrát za sekundu	Zjištěn nadproud
○	☀	○	○	LED2 bliká třikrát za sekundu	Zjištěn zkrat
○	○	☀	○	LED3 bliká dvakrát za sekundu	Zjištění nadměrné nabití
○	○	☀	○	LED3 bliká třikrát za sekundu	Zjištěno přepětí nabíječky
○	○	○	☀	LED4 bliká dvakrát za sekundu	Teplota nabíjení je příliš nízká
○	○	○	☀	LED4 bliká třikrát za sekundu	Teplota nabíjení je příliš vysoká

Po vyřešení problémů stiskněte tlačítko napájení a vypněte kontrolky úrovně nabití akumulátoru. Odpojte inteligentní letový akumulátor od nabíječky, nebo jej připojte zpět a obnovte nabíjení. V případě chyby způsobené teplotou v místnosti není nutné nabíječku odpojovat a připojovat; nabíječka obnovu nabíjení, jakmile se teplota vrátí do přípustných mezí.

⚠ Společnost DJI nepřebírá žádnou odpovědnost za poškození způsobená nabíječkami jiných výrobců.

☀ Vybíjení inteligentního letového akumulátoru před jeho přepravou na delší vzdálenosti: Létejte s dronem Mavic Pro ve venkovním prostředí, dokud nezbyde pouze 20 % kapacity, nebo dokud akumulátor již není možné zapnout.

Dálkový ovladač

Tato část popisuje vlastnosti ovládacího vysílače a zahrnuje pokyny pro řízení dronu a kamery.

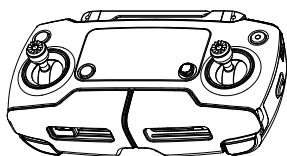

Dálkový ovladač

Profil vysílače

Vysílač dronu Mavic Pro je multifunkční bezdrátové komunikační zařízení, které v sobě integruje přijímací kanál videa a systém dálkového ovládání dronu. Přijímací kanál videa a systém dálkového ovládání dronu pracují na frekvenci 2,4 GHz. Ovládací vysílač nabízí několik funkcí ovládání kamery, například zhotovení a náhled snímku a videa a také ovládání pohybu závěsného zařízení. Úroveň nabití akumulátoru je zobrazována pomocí LCD displeje na panelu vysílače.

-  **Předpisová verze:** Vysílač je ve shodě s místními zákony a předpisy.
- provozní režim:** Ovládací páky je možné nastavit do režimu 1 nebo 2, nebo do vlastního režimu.
- Režim 1:** Pravá ovládací páka slouží jako ovladač přivěry motoru (plyn).
- Režim 2:** Levá ovládací páka slouží jako ovladač přivěry motoru (plyn).

 Neprovozujte na stejném místě více než tři drony, aby nedocházelo k rušení signálu vysílače.

Používání vysílače

Zapnutí a vypnutí vysílače

Ovládací vysílač dronu Mavic Pro je napájen nabíjecím akumulátorem 2S s kapacitou 2970 mAh. Zapnutí vysílače provedte níže uvedeným postupem:

- Je-li vysílač vypnutý, stiskněte jednou tlačítko napájení. LCD obrazovka zobrazuje aktuální úroveň nabití akumulátoru.
- Stiskněte jednou tlačítko napájení a podržte jej a zapněte tak vysílač.
- Vysílač po zapnutí vydá zvukový signál.
- Opakujte krok 2 a vysílač vypněte.

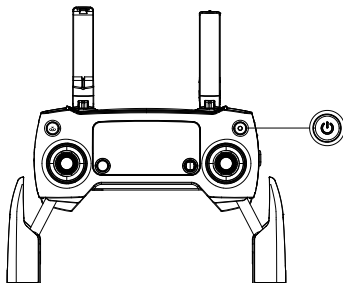

Nabíjení vysílače

Vysílač nabijte pomocí dodané nabíječky. Další podrobnosti naleznete na obrázku níže.

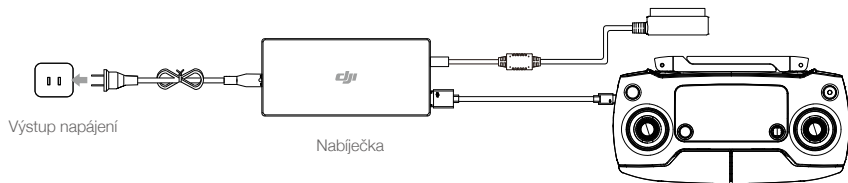

Ovládání kamery

Pomocí tlačítka Závěrka, tlačítka Záznam, otočného ovladače Nastavení kamery na vysílači můžete zaznamenávat videa a statické snímky a nastavovat parametry kamery.

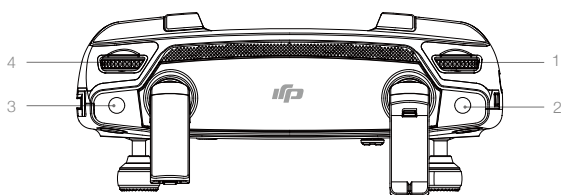

1. Otočný ovladač Nastavení kamery

Otočte ovladač a upravte nastavení kamery, například citlivost ISO či rychlost závěrky a to vše přímo na vysílači.

2. Tlačítko Závěrka

Stisknutím tlačítka zhotovíte fotografii. Při zapnutém sekvenčním režimu jedním stisknutím tlačítka zhotovíte sadu několika snímků.

3. Tlačítko Záznam

Jedním stisknutím tlačítka spustíte záznam videa a dalším stisknutím jej ukončíte.

4. Otočný ovladač výkyvného závěsu

Ovládá naklonění výkyvného závěsu v požadovaném směru.







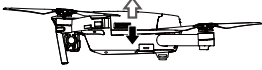

Řízení dronu

Tato část vysvětluje, jak řídíte orientaci dronu prostřednictvím vysílače. Vysílač je standardně nastaven do režimu 2.

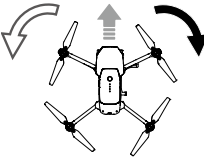

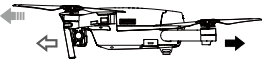
Neutrální/střední poloha ovládací páky: Ovládací páky jsou ve střední poloze.

Pohyb ovládací páky: Ovládací páka je přesunuta mimo střední polohu.

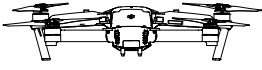
Dálkový ovladač (Režim 2)	Dron (← Označuje směr předě dronu)	Poznámky
		<p>Přesunutím levé ovládací páky nahoru a dolů změníte výšku dronu. Potlačením páky od sebe stoupáte a přitážením páky k sobě klesáte.</p> <p>Když jsou obě ovládací páky vystředěny, bude dron Mavic Pro viset na místě.</p> <p>Čím dále budete páku tlačít mimo střed, tím rychleji bude dron Mavic Pro měnit výšku. Páku vždy ovládejte jemným pohybem, zabráníte tím prudkým a neočekávaným změnám výšky.</p>
		<p>Přesunutím páky vlevo nebo vpravo ovládáte směrové kormidlo a otáčení dronu.</p> <p>Zatlačením páky vlevo otočíte dron proti směru hodinových ručiček, zatlačením páky vpravo jím otočíte po směru hodinových ručiček. Pokud je páka vystředěna, dron Mavic Pro bude udržovat stávající orientaci. Čím dále budete páku tlačít mimo střed, tím rychleji se bude dron Mavic Pro otáčet.</p>
		<p>Přesunutím pravé ovládací páky nahoru a dolů změníte náklon dron okolo příčné osy (klopení – směrem dopředu/dozadu).</p> <p>Potlačením páky od sebe letíte dopředu a přitážením páky k sobě letíte dozadu. Pokud bude páka vystředěna, dron Mavic Pro bude viset na místě.</p> <p>Zatlačte páku dále od sebe mimo středovou polohu a nastavte tak větší úhel klopení (maximálně 30°) a současně dosáhnete rychlejšího letu.</p>
		<p>Přesunutím pravé ovládací páky doleva a doprava změníte náklon dron okolo podélné osy (klonění – směrem doleva/doprava).</p> <p>Zatlačením páky vlevo poletíte doleva, zatlačením páky vpravo poletíte doprava. Pokud bude páka vystředěna, dron Mavic Pro bude viset na místě.</p>
		<p>Stiskněte tlačítko funkce pozastavení letu a ukončete režim ActiveTrack, TapFly a režim inteligentní navigace. Dron bude viset ve stávající pozici.</p>

- ⚠ • Vysílač udržujte mimo dosah magnetických materiálů, protože mohou způsobit rušení svým magnetickým polem.
- Během přepravy nebo skladování zajistěte, aby ovládací páky byly ve střední poloze a nebyly přesunuty mimo střední polohu vlivem externí síly.

Přepínač letových režimů

Přepínačem lze vybrat požadovaný letový režim. Volte mezi režimem P a S.

Poloha	Letový režim
	Režim P
	Režim S

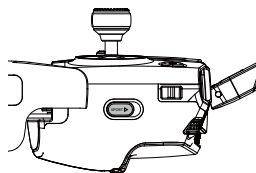

Režim P (Nastavení pozice): Režim P je nejvhodnější v případě, že je k dispozici silný signál GPS. Dron využívá signál systému GPS, systém předního vidění, systém svíslého vidění ke zjištění své vlastní pozice, automatické stabilizaci a navigaci mezi překážkami. V tomto režimu jsou k dispozici pokročilé funkce jako TapFly nebo ActiveTrack.

Poznámka: Režim P vyžaduje k dosažení vysokých rychlostí větší pohyby ovládací pákou.

Režim S (Sport): Ovládání dronu je nastaveno tak, aby byla zlepšena manévrovatelnost a rychlost. Maximální rychlost je zvýšena na 40 mph (65 km/h). Systém předního vidění je v tomto režimu zakázán.

Letový režim je standardně zablokován v režimu P, bez ohledu na polohu spínače. Chcete-li mezi letovými režimy přepnout, přejděte do režimu Camera View (Pohled kamery) v aplikaci DJI GO 4, klepněte na tlačítko  a povolte možnost „Multiple Flight Modes“ (Vícenásobný letový režim). Po zapnutí vícenásobného letového režimu přepněte spínač do polohy P a pak do polohy S, abyste mohli létat v režimu Sport.

Dron Mavic Pro létá standardně v režimu P, po každém zapnutí napájení. Vždy přepněte letový režim do polohy P a pak do S, než budete moci používat režim S.

Tlačítko RTH (Návrat do výchozí pozice)

Stisknutím a podržením tlačítka RTH (Return-to-Home) zahájíte návrat do výchozí pozice. Kvadroptéra se poté vrátí do poslední zaznamenané výchozí pozice (Home Point). Dalším stisknutím tohoto tlačítka můžete režim návratu do výchozí pozice zrušit a znovu převzít kontrolu nad dronem.

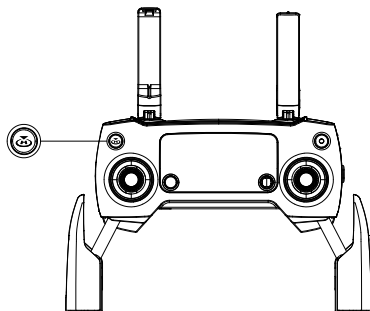

Oblast optimálního přenosu

Přenosový signál mezi dronem a vysílačem pracuje nejspolehlivěji v oblasti znázorněné na schématu níže:

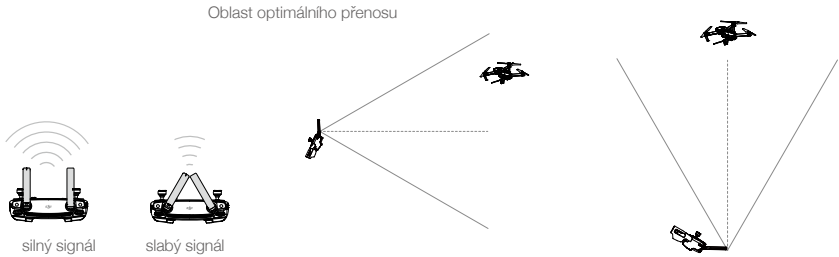

Snažte se s kvadrokoptérou vždy létat v oblasti optimálního přenosu. Nejlepší síly signálu dosáhnete, pokud budete mezi dálkovým ovladačem a dronem udržovat správné prostorové uspořádání.

LCD obrazovka

LCD obrazovka zobrazuje různé stavy systému, včetně letové telemetrie a úrovně nabití akumulátoru v reálném čase. Postupujte podle obrázku níže, kde jsou vysvětleny významy každé ikony na obrazovce LCD.

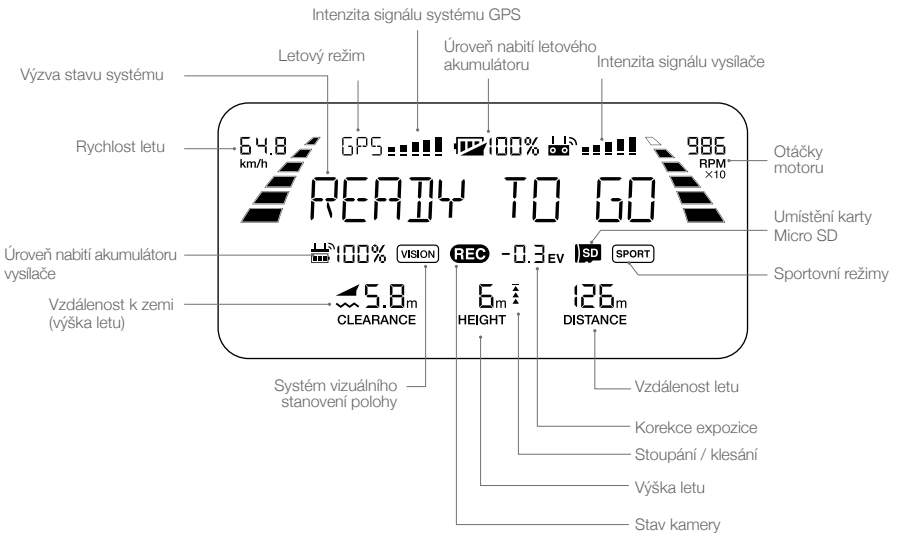

Dálkový ovladač

Spárování dálkového ovladače

Před expedicí k zákazníkovi je dron s dálkovým ovladačem již spárován. Párování je třeba provést pouze při prvním použití nového dálkového ovladače. Postup párování nového dálkového ovladače:

1. Zapněte vysílač a připojte k němu mobilní zařízení, pak zapněte dron. Spusťte aplikaci DJI GO 4.
2. Vstupte do režimu „Camera“ (Kamera), klepněte na ikonu  a poté na tlačítko „Linking RC“ (Spárování vysílače).

-
-  • Před spárováním přepněte spínač režimu řízení do režimu RC.
-

3. Dálkový ovladač je připraven ke spárování.
4. Vyhledejte párovací tlačítko na boku dronu (viz obrázek níže). Stisknutím párovacího tlačítka spustíte párování. Kontrolka stavu spojení bude svítit nepřetržitě zeleně na vysílači, pokud je tento úspěšně spojen s dronem; LCD displej na vysílači bude zobrazovat informace o dronu.

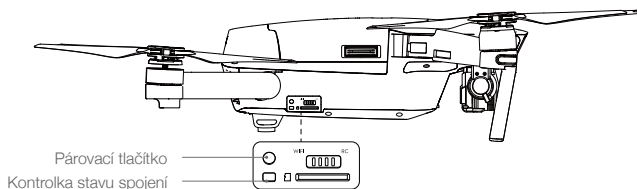

-
-  • Po spárování dronu s novým ovladačem bude automaticky zrušeno spárování původního dálkového ovladače s dronem.
-

Kamera a závěsné zařízení

V této části jsou uvedeny technické parametry kamery a popis závěsného zařízení a režimů jeho činnosti.

Kamera a závěsné zařízení

Technický popis kamery

Palubní kamera je vybavena 1/2,3palcovým snímačem CMOS, který umožňuje záznam videa v rozlišení 4K s maximální frekvencí 30 snímků/s u modelu Mavic Pro; statické snímky mají rozlišení 12 megapixelů. Video lze nahrávat ve formátu MOV nebo MP4. Při fotografování je k dispozici režim sekvenčního snímání, souvislého fotografování nebo intervalový režim. Na připojeném mobilním zařízení lze v aplikaci DJI GO 4 sledovat živý náhled toho, co kamera „vidí“.

Slot na kartu Micro SD

Na boku dronu Mavic Pro se nachází slot, do něj můžete před zapnutím přístroje zasunout kartu Micro SD pro ukládání zaznamenaných snímků a videí. S dronem Mavic Pro se dodává karta Micro SD s kapacitou 16 GB. Dron podporuje karty Micro SD až do kapacity 64 GB. Doporučujeme používat karty UHS-1 Micro SD, nabízející vysokou rychlost čtení i zápisu, což se hodí zejména při ukládání videozáznamů s vysokým rozlišením.

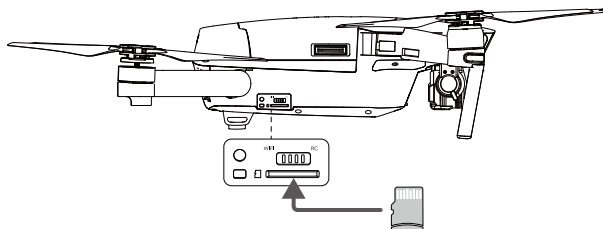

⊘ Kartu Micro SD z dronu Mavic Pro nikdy nevyjímajte v zapnutém stavu.

⚡ Kvůli zajištění maximální stability kamerového záznamu jsou jednotlivé videozáznamy členěny na úseky o délce 30 minut.

Datový port kamery

Pokud dron Mavic Pro zapnete a k portu Micro USB připojíte USB kabel, můžete z kamery stahovat fotografie a videa do počítače.

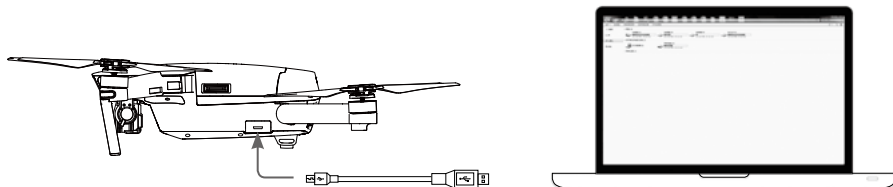

⚠ Přístup k souborům na kartě Micro SD je možný pouze při zapnutém dronu.

Závěsné zařízení

Technický popis závěsného zařízení

Trojosé závěsné zařízení poskytuje stabilní platformu pro připojení kamery a pořizování ostrých a neroztřesených snímků a videozáznamů. Závěsné zařízení může kameru natáčet v rozsahu 120°.

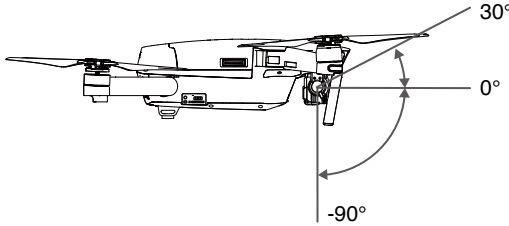

K ovládní náklonu kamery použijte otočný ovladač výkyvného závěsu na vysíláči, nebo přejděte do režimu Camera View (Pohled kamery) v aplikaci DJI GO 4, klepněte na obrazovku a podržte, dokud se nezobrazí modrý kruh, pak přetáhněte kruh a ovládejte jím náklon kamery.

Ovladatelný rozsah klonění výkyvného závěsu je 0° až 90°, což umožňuje zaznamenávat v režimu Landscape (Na šířku) nebo Portrait Mode (Na výšku). Osa klonění se otočí o 90°, když povolíte režim Na výšku.



- Režim Na výšku se doporučuje používat pro zhotovení statických snímků, nikoliv pro nahrávání videa. Když dron letí způsobem, který systém vysoce zatěžuje, například při nouzovém brzdění nebo letu v režimu Sport, dosáhne osa klonění koncového bodu a způsobí, že výkyvný závěs bude vibrovat.

Pracovní režimy závěsného zařízení

K dispozici jsou dva pracovní režimy závěsného zařízení. Mezi nimi můžete přepínat v aplikaci DJI GO 4 na stránce pro nastavení kamery. Nezapomeňte, že mobilní zařízení musí být připojeno k dálkovému ovladači, jinak kamera nebude reagovat. Více se dozvíte v následující tabulce:

	<p>Follow Mode (Režim sledování)</p>	<p>Úhel nastavení výkyvného závěsu vůči přídí dronu zůstává konstantní.</p>
	<p>FPV Mode (Pohled pilota)</p>	<p>Závěsné zařízení se synchronizuje s pohybem kvadrokoptéry, takže bude stále nabízet záběr „z pohledu pilota“.</p>



- Před zapnutím dronu sejměte svorku výkyvného závěsu.
- V následujících situacích může dojít k poruše motoru výkyvného závěsu:
 - (1) Dron je postaven na nerovném povrchu nebo je výkyvnému závěsu bráněno ve volném pohybu jiným způsobem.
 - (2) Výkyvný závěs byl prudce zasažen zvnějšku, například při kolizi.
Pro vzletnutí proto vždy zajistěte rovnou plochu na otevřeném prostranství a výkyvný závěs za všech okolností chraňte před nárazem.
- Při létání v husté mlze nebo v mracích může výkyvný závěs navlhnout, což se může projevit dočasným výpadkem funkcí. Po vyschnutí se všechny jeho funkce plně obnoví.
- Je běžným projevem výkyvného závěsu, že při inicializaci vydá krátké pípnutí.

Aplikace DJI GO 4

V této části jsou popsány hlavní funkce aplikace DJI GO 4.

Aplikace DJI GO 4

Aplikace DJI GO 4 je mobilní aplikace vytvořená speciálně pro vybavení dodávané výrobcem DJI. Pomocí této aplikace lze ovládat závěsné zařízení, kameru i ostatní funkce dronu. V aplikaci najdete sekce Equipment (Vybava), Editor, Explore (Inspirace), SkyPixel a Me (Osobní účet), v nichž můžete konfigurovat svůj dron nebo upravovat a sdílet své fotografie a videa s ostatními.

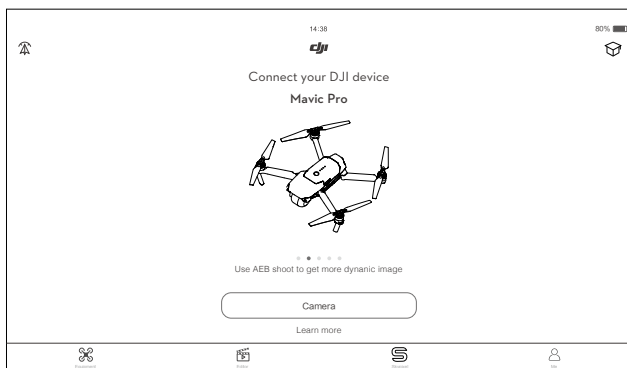

Equipment (Vybavení)

Zapněte režim Camera View (Pohled kamery) klepnutím na kameru na úvodní obrazovce aplikace DJI GO 4.

Camera View (Pohled kamery)

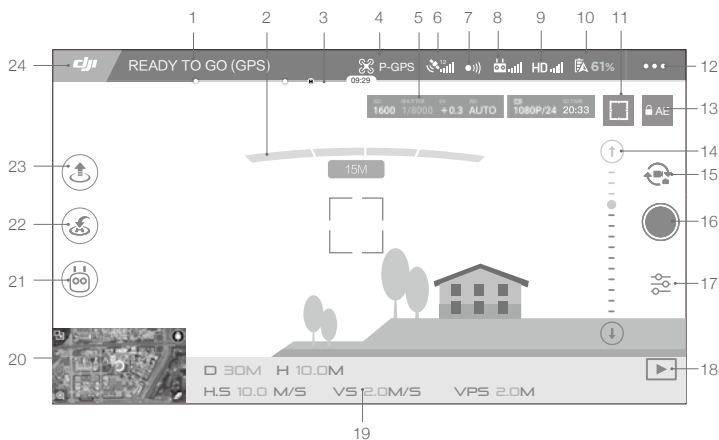

1. Stav systému

 : Ikona indikuje letový stav dronu a poskytuje různá výstražná hlášení.

2. Stav detekce překážek

 : Pokud se blízkosti dronu nachází překážky, jsou zobrazeny červené sloupce. Oranžové sloupce jsou zobrazeny v okamžiku, kdy se překážky nachází v dosahu detekce systému.

3. Kontrolka úrovně nabití akumulátoru

 : Kontrolka úrovně nabití akumulátoru dynamicky zobrazuje dostupnou kapacitu akumulátoru. Barevné zóny kontrolky úrovně nabití akumulátoru představují úrovně kapacity potřebné k provádění jednotlivých funkcí.

4. Letový režim

 : Text u této ikony udává aktuální letový režim.

Klepnutím nakonfigurujete nastavení hlavní řídicí jednotky (MC). Tato nastavení umožňují modifikovat letová omezení a nastavit hodnoty zesílení signálu.

5. Parametry kamery



Zobrazuje parametry nastavení kamery a dostupnou kapacitu karty Micro SD.

6. Intenzita signálu systému GPS

 : Udává aktuální sílu GPS signálu. Dostatečná síla GPS signálu je znázorněna bílými pruhy.

7. Stav systému předního vidění

 : Klepnutím na toto tlačítko povolíte nebo zakážete funkce systému předního vidění.

8. Signál vysílače

 : Tato ikona zobrazuje intenzitu signálu vysílače.

9. Intenzita signálu pro kanál HD videa

 : Zobrazuje intenzitu signálu pro sestupný kanál HD videa mezi dronem a vysílačem.

10. Úroveň nabití akumulátoru

 **61%** : Ikona zobrazuje aktuální úroveň nabití akumulátoru.

Klepnutím zobrazíte nabídku informací o akumulátoru, nastavíte různé prahové hodnoty výstrah akumulátoru, nebo zobrazíte historii výstrah akumulátoru.

11. Tlačítko zaostření / měření

 : Klepnutím přepnete mezi režimem zaostření a měření. Klepnutím vyberete objekt, na který chcete zaostřit nebo který chcete měřit.

12. Obecná nastavení

 : Klepnutím zapnete nabídku obecných nastavení, kde můžete nastavit metriky, povolit živý datový tok, zobrazit dráhy letu atd.

13. Automatický zámek expozice

 AE: Klepnutím uzamknete hodnotu expozice.

14. Posuvník výkyvného závěsu

 ⋯ : Ovládá úhel klopení výkyvného závěsu v požadovaném směru.

15. Tlačítko režimu fotografie/video

 : Klepnutím na tlačítko přepnete mezi režimy záznamu fotografie a videa.

16. Tlačítko fotografování / záznamu videa

 /  : Klepnutím na tlačítko spustíte fotografování nebo záznam videa.

17. Nastavení kamery

 : Po klepnutí na tuto ikonu můžete nastavit citlivost ISO, závěrku a automatickou expozici.

18. Přehrávání

 : Klepnutím zobrazíte stránku přehrávání a budete si moci zobrazit zaznamenané snímky a videa ihned poté, co je zhotovíte.

19. Letová telemetrie

- D 30M**: Vzdálenost mezi dronem a výchozí pozicí
- H 10.0M**: Výška nad zemí.
- HS 10.0M/S**: Rychlost horizontálního letu dronu.
- VS 2.0M/S**: Rychlost vertikálního letu dronu.

20. Mapa



Klepnutím zobrazíte mapu.

21. Inteligentní letový režim

 : Klepnutím vyberete některý z inteligentních letových režimů.

22. Funkce inteligentního návratu RTH

 : Aktivace návratu do výchozí pozice (RTH). Klepnutím na tuto možnost zajistíte návrat dronu do poslední zaznamenané výchozí pozice.

23. Automatický vzlet/přistání

 /  : Klepnutím aktivujete režim vzletu nebo přistání.

24. Zpět

 : Klepnutím na tuto ikonu přejdete zpět do hlavní nabídky.

V režimu Zobrazení kamery posuňte prstem vlevo a aktivujete nabídku zobrazenou níže.

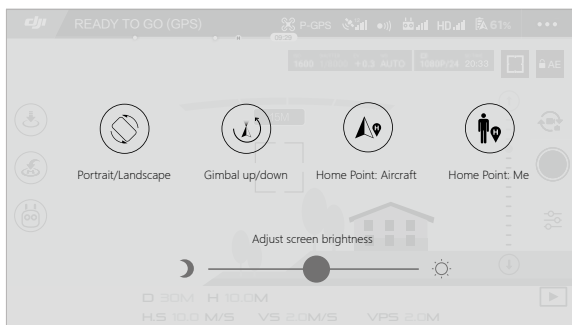

Portrait/Landscape (Na výšku/Na šířku)

Klepnutím na ikonu se přepnete do režimu Na výšku.

Gimbal up/down (Výkyvný závěs nahoru/dolů)

Klepnutím na ikonu natočte kameru dolů nebo dopředu.

Výchozí pozice

Jako výchozí pozici můžete použít aktuální pozici dronu nebo pozici vysílače.

Použití mobilního zařízení k ovládání dronu

Kromě použití dodaného vysílače můžete k ovládání dronu použít spojení Wi-Fi na mobilním zařízení.

Postupujte podle pokynů níže a ovládejte dron prostřednictvím Wi-Fi signálu.

1. Vypněte dron, pak přepnete spínač režimu řízení do polohy „Wi-Fi“.

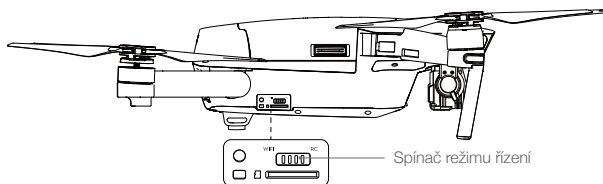

2. Zapněte dron.
3. Zapněte Wi-Fi signál na svém mobilním zařízení a zadejte heslo Wi-Fi na předním rameni, čímž se spojíte se sítí Mavic.
4. Klepněte na ikonu  a automaticky s dronem vzlétněte. Klepněte na obrazovku a použijte virtuální ovládací páky k pohybu dronem.

- ⚠ Spustíte aplikaci DJI GO 4 a klepnutím na ikonu v pravém horním rohu obrazovky můžete naskenovat QR kód sítě Wi-Fi na přední rameni a aktivovat tak spojení. Pověšměte si, že tato funkce je dostupná na zařízeních se systémem Android.
- Při používání Wi-Fi na volném prostranství bez elektromagnetického rušení je dosah signálu asi 262 ft (80 m) do výšky 164 ft (50 m). Maximální rychlost letu je 9 mph (14 km/h), maximální rychlost stoupání je 2 m/s a maximální rychlost klesání je 1 m/s.
- Frekvence Wi-Fi signálu mobilního zařízení může být nastavena na 2,4 GHz (výchozí nastavení) nebo 5 GHz. U podporovaných zařízení nastavte frekvenci Wi-Fi na 5 GHz, protože je méně rušená.
- Stiskněte a podržte tlačítko párování po dobu minimálně 5 sekund a nastavte heslo sítě Wi-Fi a SSID. Stiskněte a uvolněte tlačítko a ustalte tak přenosovou frekvenci na 2,4 GHz.
- Používejte režim Wi-Fi na volném prostranství s menším elektromagnetickým rušením. Pokud je Wi-Fi signál nadměrně rušen elektromagnetickým rušením, použijte místo toho k ovládání dronu dodaný vysílač.

Používání virtuálních ovládacích pák

Před použitím virtuálních ovládacích pák zajistěte, aby mobilní zařízení bylo připojeno k dronu. Obrázky níže jsou pro režim 2 (levá ovládací páka slouží jako ovladač připnutí motoru (plyn)).

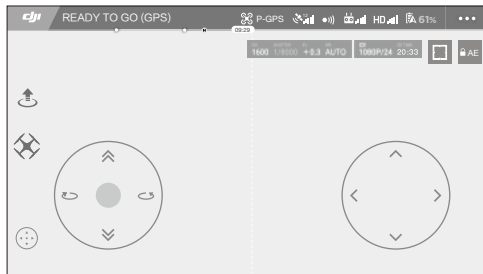

Grafické uživatelské rozhraní – virtuální ovládací páky

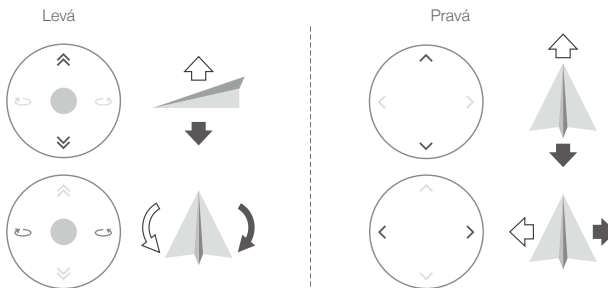

Stisknutím a pohybem prstu po levé části obrazovky můžete s dronem stoupat, klesat nebo jím otáčet doprava a doleva. Stisknutím a pohybem prstu po pravé části obrazovky můžete s dronem letět dopředu, dozadu, nebo jím otáčet doprava a doleva.

Klepnutím na tlačítko „“ můžete virtuální ovládací páky zapnout nebo vypnout.

 Plocha za bílým kruhem rovněž reaguje na ovládací povely.

Editor

V aplikaci DJI GO 4 je začleněn inteligentní editor pro úpravu videa. Jakmile zaznamenáte a do mobilního zařízení si stáhnete několik videoklipů, můžete na výchozí obrazovce přejít do zobrazení Editor. Můžete zvolit některou šablonu a určený počet klipů se automaticky spojí do krátkého filmu, který lze ihned sdílet.

SkyPixel

Umožňuje zobrazovat a sdílet fotografie a videa na stránce SkyPixel.

Me (Osobní účet)

Máte-li osobní DJI účet, budete se moci účastnit diskusí na fórech nebo sdílet svůj vlastní nasnímaný materiál v komunitě dalších uživatelů.

Let

V této části jsou popsány postupy pro bezpečné létání a také různá omezení.

Let

Po dokončení předletových příprav vám doporučujeme vytříbit své pilotní dovednosti a praktické bezpečnostní návyky na letovém simulátoru v aplikaci DJI GO 4. K létání s dronem si vyberte otevřená prostranství.

Požadavky na prostředí pro létání

1. Dron nepoužívejte za nepříznivých povětrnostních podmínek. K nim lze počítat rychlost větru překračující 10 m/s, sněžení, déšť či mlhu.
2. Létejte vždy pouze na otevřeném prostranství. Vysoké stavby či velké kovové konstrukce mohou mít negativní vliv na přesnost palubního kompasu a GPS systému.
3. Vyhněte se překážkám, místům, kde se nachází mnoho lidí, vedením vysokého napětí, stromům a vodním plochám.
4. Snažte se omezit rušení signálu tím, že se budete vyhýbat místům se silným elektromagnetickým polem, včetně telekomunikačních stanic či radiokomunikačních vysílačů.
5. Výkonnostní parametry dronu a jeho akumulátoru závisejí na vnějších faktorech, jako je hustota vzduchu nebo teplota. Při ovládání dronu v nadmořských výškách přes 16 404 stop (5000 metrů) zachovávejte maximální opatrnost, protože výkon akumulátoru i samotného dronu může být snížen.
6. Dron Mavic Pro nemůže používat režim P v polárních oblastech.

Letová omezení a bezletové zóny

Každá osoba obsluhující bezpilotní letadlo se musí řídit zákony dané země a předpisy regulačních orgánů, jako je například Mezinárodní organizace pro civilní letectví (ICAO) nebo Federální letecká správa (FAA) v USA. Létání s bezpilotními letadly je z bezpečnostních důvodů preventivně omezeno, což uživateli umožňuje s tímto produktem zacházet bezpečně a legálně. K letovým omezením patří omezení výšky letu a vzdálenosti a také bezletové zóny.

V režimu P jsou omezení výšky, vzdálenosti i bezletové zóny nastavena automaticky, takže řízení letu je bezpečné.

Maximální výška letu a akční rádius

Omezení pro maximální výšku letu a akční rádius lze nastavit v aplikaci DJI GO 4. Mějte na paměti, že maximální výška letu nesmí překročit 500 metrů. Podle těchto nastavení bude pohyb dronu Mavic Pro omezen na pomyslný válec s rozměry podle následujícího schématu:

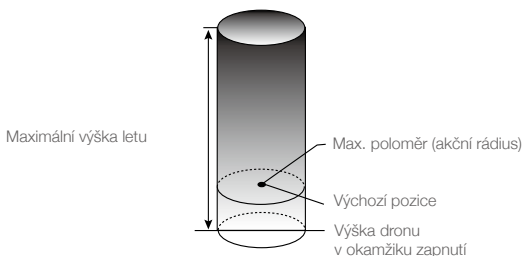

Silný signál GPS:  Bliká zeleně

	Omezení letu	Aplikace DJI GO 4	Kontrolka stavu dronu
Maximální výška letu	Výška dronu nesmí překročit určenou hodnotu.	Varování: Bylo dosaženo limitu výšky.	Žádná akce.
Max. poloměr (akční rádius)	Vzdálenost dronu od výchozí pozice musí být menší než maximální poloměr.	Varování: Bylo dosaženo limitu vzdálenosti.	Při přiblížení k max. limitu vzdálenosti bude kontrolka  rychle červeně blikat.

Slabý signál GPS:  Bliká žlutě

	Omezení letu	Aplikace DJI GO 4	Kontrolka stavu dronu
Maximální výška letu	Při slabém signálu GPS a zapnuté funkci vizuálního stanovení polohy je výška omezena na 16 stop (5 metrů). Při slabém signálu GPS a vypnuté funkci vizuálního stanovení polohy je výška omezena na 98 stop (30 metrů).	Varování: Bylo dosaženo limitu výšky.	Žádná akce.
Max. poloměr (akční rádius)	Bez omezení		



- Pokud se dron dostane mimo vymezenou oblast, lze jej stále ovládat, ale nelze s ním letět dále.
- Pokud se dron dostane mimo oblast vymezenou maximálním poloměrem, zaleťte automaticky zpět ihned, jak signál systém GPS opět zesílí.
- Z bezpečnostních důvodů s dronem nelétejte v blízkosti letišť, dálnic, železničních tratí a nádraží, městských center ani jiných podobně citlivých oblastí. S dronem udržujte za všech okolností oční kontakt.

Bezletové zóny

Výčet všech bezletových zón je uveden na oficiálních webových stránkách DJI na adrese <http://www.dji.com/flysafe/no-fly>. Bezletové zóny se dělí na letiště a oblasti s omezením. Kategorie letišť zahrnuje všechna hlavní i malá letiště, kde se pohybují pilotovaná letadla v nízkých výškách. K oblastem s omezením patří hranice mezi státy nebo citlivé objekty.

V rámci předletové přípravy zkontrolujte následující skutečnosti:

1. Dálkový ovladač, inteligentní letový akumulátor i mobilní zařízení jsou plně nabitě.
2. Všechny vrtule jsou na kvadrokoptéře řádně upevněny.
3. Karta Micro SD je podle potřeby zasunuta do přístroje.
4. Závěsné zařízení pracuje správně.
5. Motory lze nastartovat a fungují správně.
6. Aplikace DJI GO 4 je úspěšně připojena k dronu.
7. Zkontrolujte čistotu snímačů systému předního vidění a systému svislého vidění.

Kalibrace kompasu

Kalibraci kompasu provádějte pouze na výzvu aplikace DJI GO 4 nebo indikátoru stavu. Při kalibraci kompasu dodržujte následující pravidla:

- ☞ Kalibraci kompasu **NEPROVÁDĚJTE** v místech, kde hrozí riziko silného magnetického rušení, například v místech výskytu magnetitu, v parkovacích domech či podzemních stavebních konstrukcích z železobetonu.
- Kalibraci kompasu **NEPROVÁDĚJTE**, pokud máte u sebe předměty s feromagnetickými vlastnostmi, jako například mobilní telefony.
- Pokud bude po provedení kalibrace činnost kompasu ovlivněna silným rušením, aplikace DJI GO 4 zobrazí výzvu k vyřešení problému s kompasem. Problém s kompasem vyřešte podle zobrazených pokynů.

Postup kalibrace

Následující postup provádějte na vhodném volném prostranství.

- Klepněte na panel stavu dronu v aplikaci, vyberte možnost „Calibrate“ (Kalibrovat) a poté postupujte podle pokynů na displeji.
- Podržte dron ve vodorovné poloze a otočte se s ním okolo své osy o 360 stupňů. Kontrolka stavu dronu se rozsvítí zeleně.

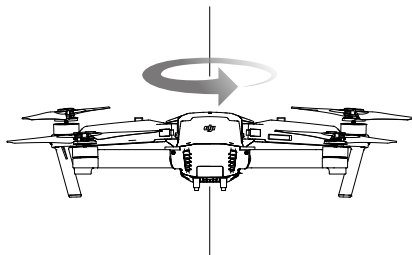

- Podržte dron ve svislé poloze s předí směřující k zemi a otáčejte jím okolo středové osy o 360 stupňů. Svítí-li kontrolka stavu dronu červeně, proveďte novou kalibraci kompasu.



4. Pokud kontrolka stavu dronu bliká červenou barvou, proveďte kalibraci dronu znovu.



- Pokud kontrolka stavu dronu po dokončení kalibrace bliká střídavě červenou a žlutou barvou, přeneste dron na jiné místo a zkuste postup zopakovat.



- Kalibraci kompasu NEPROVÁDĚJTE v blízkosti kovových konstrukcí, například mostů, zaparkovaných automobilů nebo lešení.
- Pokud po položení dronu na zem blikají kontrolky stavu dronu střídavě červenou a žlutou barvou, kompas detekoval magnetické rušení. Přesuňte se na jiné místo.

Automatický vzlet a automatické přistání

Automatický vzlet

Funkci automatického vzletu používejte pouze tehdy, pokud kontrolky stavu dronu blikají zelenou barvou. Chcete-li použít funkci automatického vzletu, postupujte následovně:



1. Spustíte aplikaci DJI GO 4 a přejděte na stránku „Camera“ (Kamera).
2. Proveďte všechny kroky v kontrolním seznamu předletové přípravy.
3. Klepněte na ikonu „“ a ověřte, zda panují podmínky vhodné pro létání. Přejetím přes ikonu potvrďte akci a proveďte vzlet.
4. Dron vzletne a visí ve vzduchu přibližně 1,2 m nad zemí.



Pokud dron ke své stabilizaci využívá systému svislého vidění, bude kontrolka stavu dronu rychle blikat. Dron bude automaticky setrávat ve výšce do 13 metrů. Před aktivací funkce automatického vzletu se doporučuje vyčkat na potvrzení dostatečně silného signálu systému GPS.

Automatické přistání

Funkci automatického přistání používejte pouze tehdy, pokud kontrolka stavu dronu bliká zelenou barvou. Chcete-li použít funkci automatického přistání, postupujte následovně:

1. Klepněte na tlačítko „“ a zajistěte, aby podmínky pro přistání byly ideální. Přesunutím volbu potvrďte.
2. Pomocí tlačítka „“ na obrazovce můžete přistání ihned přerušit.
3. A. Když systém bezpečného přistání stanoví, že je plocha na zemi vhodná k přistání, dron Mavic Pro opatrně přistane.
 - b. Když systém bezpečného přistání stanoví, že plocha na zemi není vhodná k přistání, dron Mavic Pro bude viset nad zemí a čekat na povely pilota.
 - c. Když systém bezpečného přistání není funkční, aplikace DJI GO 4 zobrazí výzvu k přistání, jakmile dron Mavic Pro klesne do výšky pod 0,5 m. Přitáhněte ovládací páku připustí motoru (plyn), nebo použijte posuvník automatického přistání a s dronem přistaňte.
4. Dron přistane a automaticky se vypne.

Spuštění/vypnutí motorů

Spuštění motorů

Ke spuštění motorů se používá kombinovaný povel páček (CSC). Motory spustíte zatlačením obou páček do vnitřních dolních rohů (k sobě) nebo do vnějších dolních rohů (od sebe). Jakmile se motory začnou otáčet, obě páčky najednou uvolněte.

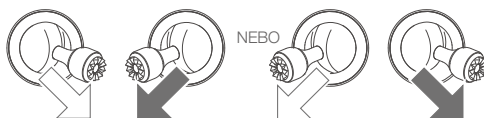

Vypnutí motorů

Motory lze vypnout dvěma způsoby.

Postup 1: Jakmile dron Mavic Pro přistál, potlačte levou páku dolů ① a poté použijte stejný kombinovaný povel, který se používá ke spuštění motorů, podle popisu výše ②. Motory se ihned vypnou. Po vypnutí motorů uvolněte najednou obě páčky.

Postup 2: Jakmile dron přistál, zatlačte levou páčku dolů a podržte ji. Po třech sekundách se motory vypnou.

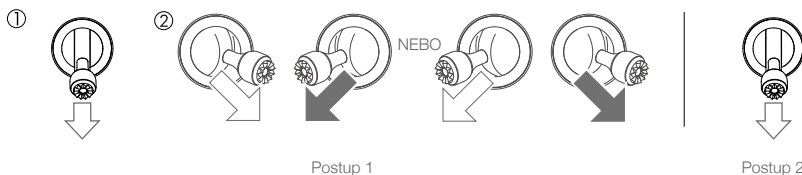

Zastavení motorů během letu

Zastavení motorů během letu způsobí, že dron havaruje. Motory lze zastavit během letu pouze v případě, že letová řídicí jednotka zjistí kritickou poruchu. (Toto nastavení lze změnit v aplikaci DJI GO.)

Letový test

Postupy vzletnutí/přistání

- Umístěte dron na volné prostranství s rovým povrchem tak, aby kontrolky úrovně nabití akumulátoru směřovaly k vám.
- Zapněte dálkový ovladač i mobilní zařízení a poté také inteligentní letový akumulátor.
- Spusťte aplikaci DJI GO 4 a přejděte na stránku Camera (Kamera).
- Vyčkejte, dokud kontrolky stavu dronu nezačnou blikat zeleně. To znamená, že dron zaznamenal aktuální výchozí pozici a nyní může bezpečně vzletnout. Blikají-li indikátory žlutou barvou, nepodařilo se výchozí pozici zaznamenat.
- Nyní můžete se strojem vzletnout pomalým zatlačením levé páčky směrem nahoru nebo můžete použít funkci automatického vzletu.
- Pomocí aplikace DJI GO 4 můžete nyní pořizovat snímky či natáčet video.
- Přitažením levé ovládací páky klesnete, dron bude viset ve výšce 1,5 ft (0,5 m) nad zemí po dobu asi 1 sekundy, pak podržte levou ovládací páku v nejnižší poloze, dokud se dron nedotkne země a motory se nezastaví.
- Nejprve vypněte inteligentní letový akumulátor a poté i dálkový ovladač.



- Pokud během letu kontrolka stavu dronu rychle bliká žlutou barvou, znamená to, že se dron přepnul do bezpečného nouzového režimu.
- Upozornění na nízkou úroveň nabití akumulátoru signalizují kontrolky stavu dronu rychlým nebo pomalým blikáním červenou barvou.
- Chcete-li získat další informace o létání s dronem, doporučujeme zhlédnout naše výuková videa.

Doporučení a tipy k zaznamenávání videa

1. Před každým letem si projděte kontrolní seznam pro předletovou přípravu.
2. V aplikaci DJI GO 4 zvolte požadovaný provozní režim výkyvného závěsu.
3. Video natáčejte pouze při letu v režimu P.
4. S dronem létejte vždy pouze za hezkého počasí a dobrých povětrnostních podmínek. Dešti nebo silnému větru se naopak vyhněte.
5. Zvolte nastavení kamery podle svých potřeb. Na kameře lze nastavit například formát snímků nebo kompenzaci expozice.
6. Proveďte nejprve zkušební lety, při nichž si vyzkoušíte letové trasy a prohlédnete snímané scény.
7. Na ovládací páčky tlačte jemně, aby byl pohyb dronu plynulý a vyrovnaný.

Příloha

Příloha

Technické parametry

Dron

Hmotnost	1,62 lb (734 g)
Hmotnost (včetně krytu výkyvného závěsu)	1,64 lbs (743 g)
Rozměry	83 × 83 × 198 mm (složeno)
Délka po úhlopříčce (bez vrtulí)	335 mm
Max. rychlost stoupaní	16,4 ft/s (5 m/s) v režimu Sport
Max. rychlost klesání	9,8 ft/s (3 m/s)
Max. rychlost	40,4 mph (65 km/h) v režimu Sport, za bezvětří
Max. praktický dostup	16 404 ft (5000 m)
Max. doba letu	27 minut (za bezvětří, stálou rychlostí 15,5 mph (25 km/h))
Maximální čas visu	24 minut (za bezvětří)
Průměrný letový čas	21 minut (běžný let, zbývající záloha kapacity akumulátoru 15 %)
Maximální dolet	8 mil (13 km, za bezvětří)
Rozsah provozní teploty	32 až 104 °F (0 až 40 °C)
Družicový systém stanovení polohy	GPS/GLONASS
Závěsné zařízení	

Rozsahy ovladatelnosti Náklon okolo příčné osy: -90 až +30°, Klonění okolo podélné osy: 0 nebo 90° (vodorovně a svisle)

Systém předního vidění

Detekční dosah	Dosah přesného měření 2 ft (0,7 m) až 49 ft (15 m) Dosah detekce: 49 ft (15 m) až 98 ft (30 m)
Provozní podmínky	Terén se zjevným členěním a přiměřeným osvětlením (více než 15 lx)

Systém svislého vidění

Rozsah rychlosti	≤ 22,4 mph (36 km/h) ve výšce 6,6 ft (2 m) nad zemí
Rozsah výšky	1 - 43 ft (0,3 - 13 m)
Pracovní rozsah	1 - 43 ft (0,3 - 13 m)
Provozní podmínky	Terén se zjevným členěním a přiměřeným osvětlením (více než 15 lx)

Kamera

Snímač	1/2.3" CMOS Efektivní rozlišení: 12,35 Mpx (Celkový počet obrazových bodů: 12,71 M)
Objektiv	Zorné pole 78,8°, 28 mm (ekvivalent formátu 35 mm) f/2,2 Zkreslení <1,5 % ostření od 0,5 m do ∞
Rozsah citlivosti ISO	100 - 3200 (video), 100 - 1600 (fotografie)
Rychlost elektronické závěrky	8 s až 1/8000 s
Max. velikost snímku	4000 × 3000
Fotografické režimy	Jednotlivý snímek Sekvenční snímání: 3/5/7 snímků Automatické variování expozice – autobracketing (AEB): 3/5 variací snímků s posuvem 0,7 EV Interval HDR

Režimy nahrávání videa	C4K: 4096×2160 24p, 4K: 3840×2160 24/25/30p 2,7K: 2720×1530 24/25/30p FHD: 1920×1080 24/25/30/48/50/60/96p HD: 1280×720 24/25/30/48/50/60/120p
Datový tok ukládání videa	60 Mb/s
Podporované souborové systémy	FAT32 (≤ 32 GB); exFAT (> 32 GB)
Fotografie	JPEG, DNG
Video	MP4, MOV (MPEG-4 AVC/H.264)
Podporované SD karty	microSD™. Maximální kapacita: 64 GB Požadovaná charakteristika: třída 10 nebo UHS-1
Dálkový ovladač	
Provozní kmitočet	2,400 GHz až 2,4835 GHz
Max. přenosová vzdálenost	FCC kompatibilita: 4,3 mil (7 km); Kompatibilita CE: 2,5 mil (4 km) Bez překážek, bez rušení
Rozsah provozní teploty	32 až 104 °F (0 až 40 °C)
Akumulátor	2970 mAh
Výkon vysílače (EIRP)	FCC: ≤ 26 dBm; CE: ≤ 20 dBm
Provozní napětí	950 mA při 3,7 V
Podporované velikosti mobilních zařízení	Podporovaná tloušťka: 6,5 - 8,5 mm, Maximální délka: 160 mm Podporované typy portů USB: Lightning, Micro USB (Type-B), USB Type-C™
Nabíječka	
Napětí	13,05 V
Jmenovitý výkon	50 W
Inteligentní letový akumulátor	
Kapacita	3830 mAh
Napětí	11,4 V
Typ akumulátoru	LiPo 3S
Energie	43,6 Wh
Čistá hmotnost	Přibližně 0,5 lb (240 g)
Rozsah provozní teploty	41 až 104 °F (5 až 40 °C)
Max. nabíjecí výkon	100 W

Aktualizace firmwaru

Aktualizujte dron i vysílač pomocí aplikace DJI Assistant 2 nebo DJI GO 4.

Používání aplikace DJI GO 4.

Připojte vysílač a aplikaci DJI GO 4, pak budete informováni, zda-li jsou dostupné nové aktualizace firmwaru. Chcete-li aktualizaci spustit, připojte mobilní zařízení k Internetu a postupujte podle pokynů na obrazovce.

Používání aplikace DJI Assistant 2

Pomocí aplikace DJI Assistant 2 můžete aktualizovat firmware vysílače a dronu současně.

Při aktualizaci firmwaru pomocí aplikace DJI Assistant 2 postupujte následovně:

1. Když jsou vysílač a dron vypnuty, připojte vysílač k počítači pomocí nabíjecího konektoru a kabelu s konektorem Micro USB.
2. Zapněte vysílač a dron.
3. Spustíte aplikaci DJI Assistant 2 a přihlaste se pod svým účtem DJI.
4. Vyberte položku „Mavic Pro“ a na panelu nalevo klikněte na „Firmware Updates“ (Aktualizace firmwaru).
5. Vyberte verzi firmwaru, kterou chcete aktualizovat.
6. Vyčkejte na stažení firmwaru. Aktualizace firmwaru se spustí automaticky.
7. Po dokončení aktualizace firmwaru restartujte dron i vysílač.



- Vysílač a dron lze aktualizovat samostatně.
- pokud připojíte dron k počítači prostřednictvím konektoru Micro USB na dronu, můžete aktualizovat pouze firmware dronu.



- Aktualizace firmwaru zabere přibližně 15 minut. Během tohoto procesu je běžným jevem, že výkyvný závěs se deaktivuje, kontrolka stavu dronu neobvykle bliká a dron provádí restart systému. Vyčkejte v klidu na dokončení aktualizace.
- Nezapomeňte, že počítač musí mít přístup k internetu.
- Zajistěte, aby akumulátory byly nabitý minimálně na 50 % kapacity.
- Během aktualizace firmwaru neodpojujte dron od počítače.

Inteligentní letový režim

Inteligentní letový režim zahrnuje funkce Course Lock (Uzamknutí kurzu), Home Lock (Uzamknutí výchozí pozice), Point of Interest (POI – Body zájmu), Follow Me (Sledování) a Waypoints (Body na trase), které uživateli usnadňují vytváření profesionálních leteckých snímků. Funkce uzamknutí kurzu a uzamknutí výchozí pozice umožňuje uzamknout směrovou orientaci dronu, takže se pilot může lépe soustředit na jiné úkony. Režimy Point of Interest, Follow Me a Waypoints zajistí, že dron na trase automaticky provede předem stanovené letové manévry.

Course Lock	Uzamknutí kurzu. Touto funkcí můžete uzamknout aktuální směr předě dronu a dron se jej bude nadále držet. Dron poletí uzamčeným směrem bez ohledu na jiné snahy o vybočení (změnu úhlu zatáčení).
Home Lock	Uzamknutí výchozí pozice. Chcete-li, aby se dron vrátil do své zaznamenané výchozí pozice, zatlačte ovládací páku směrem dozadu.
Point of Interest	Bod zájmu. Dron bude automaticky kroužit okolo zvoleného objektu, takže se uživatel může plně zaměřit na pořizování snímků tohoto bodu zájmu či natáčení videa.
Follow Me	Funkce „Následuj mě“. Tato funkce vytvoří virtuální pouto mezi dronem a mobilním zařízením, takže dron vám při vašem přesunu poletí neustále v patách. Mějte na paměti, že činnost funkce Follow Me závisí na přesnosti signálu systému GPS ve vašem mobilním zařízení.
Waypoints	Body na trase. V tomto režimu můžete zaznamenat letovou trasu a dron poté bude tuto trasu prolétávat opakovaně, což vám umožní zaměřit se na ovládání parametrů a orientace kamery. Letovou trasu lze uložit a později znovu použít.

Vícenásobný letový režim aktivujete tak, že před prvním použitím inteligentního letového režimu spustíte aplikaci DJI GO 4 a použijete volbu > Camera View (Pohled kamery) >  > Multiple Flight Mode (Vícenásobný letový režim).

Popis nabídek na LCD obrazovce vysílače

Stav dálkového ovladače	
BAT xx PCT	Úroveň nabití akumulátoru vysílače.
SHUTDOWN_	Vysílač se vypíná.
CHARGING_	Vysílač se nabíjí.
USB PLUGGED	Dron Mavic Pro je připojen k počítači.
FC U-DISK	Letová řídicí jednotka načítá data.
UPGRADING	Provádí se aktualizace.
BINDING	Dron se páruje se vysílačem.
Před letem	
CONNECTING_	Vysílač se připojuje k dronu.
SYS INITING	Systém se inicializuje.
READY TO GO	Dron je připraven k letu.
Letový režim	
BEGINNER	Režim začátečnicka.
GPS MODE	Režim P-GPS.
OPTI MODE	Režim P-OPTI.
ATTI MODE	Režim P-ATTI.
SPORT MODE	Režim Sport.
Stav letu	
TAKING OFF	Vzlet.
LANDING	Přistání.
GOING HOME	Návrat do výchozí pozice.
NAV GOHOME	Návrat do výchozí pozice.
NAV LANDING	Přistání.
MAX ALT.	Dron dosáhl maximální výšky.
MAX RADIUS	Dron dosáhl maximálního akčního rádiusu.
OBSTACLE	Zjištěna překážka.
NO FLY ZONE	Dron se nacházíte v bezletové zóně.
Stav inteligentního letového režimu	
TRIPOD	V režimu stativu.
ACTIVETRACK	Používání funkce ActiveTrack.
TAP FLY	Použití funkce TapFly.
COURSE LOCK	Režim s uzamčením letového kursu.
HOME LOCK	Režim s uzamčením výchozí pozice.
POI MODE	Režim s bodů zájmu.
WAY POINT	Režim traťových bodů.
FOLLOW ME	Režim sledování.
TERRAIN	Režim sledování terénu.
Výstrahy systému a chybové informace	
SYS WARNING+CHECK APP	Systémová výstraha. Další informace naleznete v aplikaci DJI GO 4.
UNACTIVATED+CHECK APP	Dron není aktivován. Další informace naleznete v aplikaci DJI GO 4.
COMPASS ERR+ CHECK APP	Chyba kompasu. Další informace naleznete v aplikaci DJI GO 4.
BATTERY ERR+CHECK APP	Chyba akumulátoru. Další informace naleznete v aplikaci DJI GO 4.
SD ERR+CHECK APP	Chyba karty Micro SD. Další informace naleznete v aplikaci DJI GO 4.
CALIBRATING	Kalibrace inerciální měřicí jednotky / dron nebyl po dokončení kalibrace restartován.

STICK ERR+RE-CTR STCK	Ovládací páka není ve střední poloze. Vystředte ji.
WHEEL ERR+RE-CTR WHEL	Levý otočný ovladač na vysílači není ve střední poloze. Vystředte ji.
STICK ERR	Chyba ovládací páky. Kalibrujte ovládací páky v aplikaci DJI GO 4.
MECH ERR	Chyba vysílače. Kalibrujte vysílač v aplikaci DJI GO 4. Pokud problém přetrvává, kontaktujte podporu společnosti DJI.
STICK EMI3+AUTO RTH	Ovládací páky jsou silně elektromagneticky rušeny a nemohou pracovat. Dron se vrátí do výchozí polohy a ihned přistane.
STICK EMI2+MANUAL RTH	Ovládací páky jsou elektromagneticky rušeny a nemohou pracovat. Použijte funkci RTH a s dronem co nejdříve přistaňte.
STICK EMI1	Ovládací páky jsou silně elektromagneticky rušeny, přelette s dronem na jiné místo.
SD FULL SD	Karta Micro SD je plná.
NO PROP	Nejsou upevněny žádné vrtule.
BAT TEMP HI	Inteligentní letový akumulátor je příliš horký.
BATTERY ERR	Porucha inteligentního letového akumulátoru.
BAT TEMP LO	Inteligentní letový akumulátor je příliš studený.
LOW BATTERY	Inteligentní letový akumulátor je téměř vybitý.
RC LOW BAT	Akumulátor vysílače je téměř vybitý.
NO RC SIGNAL	Signál vysílače byl ztracen.
RC TEMP HI	Vysílač má příliš vysokou teplotu.
STICK EMI	Ovládací páka je elektromagneticky rušena.
STICK ERR	Chyba ovládací páky.
NO RTH	Dron se nemůže vrátit do výchozí polohy.

Podpora DJI
<http://www.dji.com/support>

Obsah tohoto dokumentu může být bez
upozornění změněn.

Nejnovější verzi ke stažení naleznete na adrese:
<http://www.dji.com/mavic>

