

Explorer 100 Series

Návod k obsluze

Obsah

| | |
|------------------------------|----|
| Obsah balení | 3 |
| Přehled náhlavní soupravy | 4 |
| Buďte opatrní | 4 |
| Párování | 5 |
| Párování | 5 |
| Režim párování | 5 |
| Základy | 6 |
| Přijetí nebo ukončení hovoru | 6 |
| Nastavení hlasitosti | 6 |
| Vypnutí mikrofonu | 6 |
| Opětovné vytočení | 6 |
| Hlasové ovládání | 6 |
| Výběr jazyka | 6 |
| Režim párování | 6 |
| Nabíjení a přizpůsobení | 7 |
| Nabíjení | 7 |
| Osobní přizpůsobení | 7 |
| Vlastnosti náhlavní soupravy | 8 |
| Hudba a další | 8 |
| Význam signalizace kontrolky | 8 |
| Hlasová oznámení | 8 |
| Režim DeepSleep | 8 |
| Instalace aplikace | 8 |
| Specifikace | 9 |
| Podpora | 10 |

Obsah balení

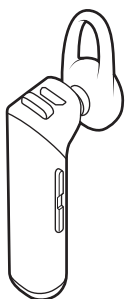

Náhlavní souprava

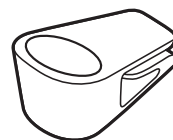

Úchyt na průduch ventilace*

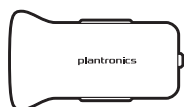

Autonabíječka*

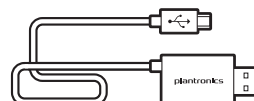

Kombinovaný kabel 2 v 1*

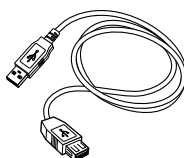

Kabel micro USB*



Volitelný ušní úchyt

POZNÁMKA * Příslušenství se liší v závislosti na produktu.

Přehled náhlavní soupravy

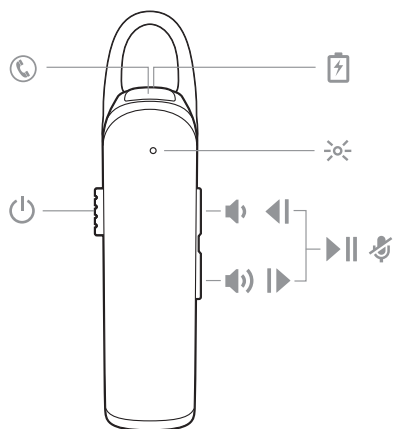

| | |
|---|-----------------------------|
|  | Tlačítko hovorů |
|  | Nabíjecí konektor |
|  | Kontrolka náhlavní soupravy |
|  | Tlačítko napájení |
|  | Zesílení hlasitosti |
|  | Ztlumení hlasitosti |
|  | O skladbu zpět |
|  | O skladbu vpřed |
|  | Přehrát/pozastavit |
|  | Vypnutí mikrofonu |

Bud'te opatrní

Než začnete používat novou náhlavní soupravu, prostudujte si brožuru „Pro vaše bezpečí“ obsahující důležité informace o bezpečnosti, nabíjení, baterii a poučení o zákonných opatřeních.

Párování

Párování Po prvním zapnutí náhlavní soupravy se zahájí proces párování.

- 1 Přesunutím spínače ji zapněte. Uslyšíte hlášku „pairing“ (párování) a kontrolka  bliká červená a modrá.

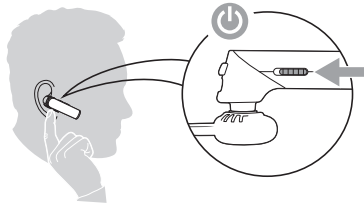

- 2 Aktivujte funkci Bluetooth® na svém telefonu a nechte ho vyhledat nová zařízení.
 - iPhoneNastavení > Bluetooth > Zap*
 - AndroidNastavení > Bluetooth:Zap > Vyhledat zařízení*

POZNÁMKA * Nabídky se mohou lišit v závislosti na zařízení.

- 3 Vyberte možnost „PLT E100 Series“.
V případě potřeby zadejte jako heslo čtyři nuly (0000) nebo přijměte připojení.

Po úspěšném spárování uslyšíte oznámení „pairing successful“ (párování bylo úspěšné) a kontrolka  přestane blikat.

Režim párování Nasadte si náhlavní soupravu a zapněte ji. Podržte stisknuté tlačítko hovorů , dokud neuslyšíte hlášku „pairing“ (párování). Lze spárovat až 2 zařízení pro náhlavní soupravu.

Základy

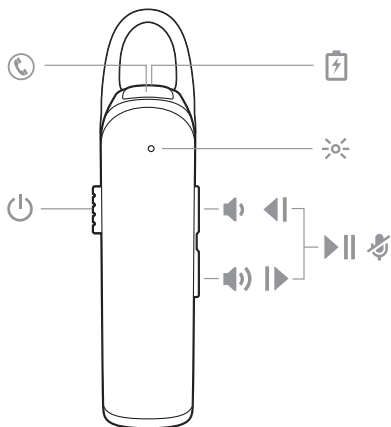

Přijetí nebo ukončení hovoru

Stiskněte tlačítko hovorů ☎.

Nastavení hlasitosti Klepněte na tlačítko zvýšení 🔊 nebo snížení 🔊 hlasitosti.

Vypnutí mikrofonu

Během hovoru stiskněte tlačítko zvýšení 🔊 a snížení hlasitosti 🔊 po dobu 2 sekund, dokud neuslyšíte oznámení „mute on“ (mikrofon vypnutý) nebo „mute off“ (mikrofon zapnutý).

Opětovné vytočení

Dvojitým klepnutím na tlačítko hovorů ☎ vytočíte poslední volané číslo.

Hlasové ovládání

Siri, Google Now™, Cortana Stiskněte tlačítko hovorů ☎ na 2 sekundy a vyčkejte na výzvu telefonu k aktivaci hlasového vytáčení, vyhledávání a dalších možností hlasového ovládání chytrého telefonu.

Výběr jazyka

Současně stiskněte a podržte tlačítko zvýšení 🔊 a snížení 🔊 hlasitosti, dokud neuslyšíte oznámení „welcome“ (vítejte). Pomocí hlášek vyberte jazyk náhlavní soupravy.*

POZNÁMKA * Výběr jazyka není dostupný v Evropě, Rusku a Africe.

Režim párování

Nasaďte si náhlavní soupravu a zapněte ji. Podržte stisknuté tlačítko hovorů ☎, dokud neuslyšíte hlášku „pairing“ (párování). Lze spárovat až 2 zařízení pro náhlavní soupravu.

Nabíjení a přizpůsobení

Nabíjení



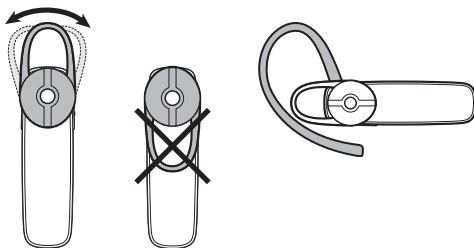

Úplné nabití náhlavní soupravy trvá 2 hodiny. Po dokončení nabíjení kontrolka  zhasne.

Osobní přizpůsobení

Univerzální ušní koncovka má tenkou ohebnou smyčku, která by měla vyhovovat každému uchu. Nasazení lze upravit otočením ušní koncovky náhlavní soupravy nebo přidáním doplňkové připínací smyčky.



Vlastnosti náhlavní soupravy

| | |
|------------------------------|--|
| Hudba a další | <p>Poslouchejte pomocí náhlavní soupravy hudbu, podcasty, navigaci a další streamovaný obsah.</p> <p>Přehrávání a pozastavení audia Stiskněte současně obě tlačítka hlasitosti.</p> <p>Přeskočení na další skladbu Na 2 sekundy stiskněte tlačítko zvýšení hlasitosti .</p> <p>Přehrání předchozí skladby Stisknutím tlačítka snížení hlasitosti  na 2 sekundy znovu spustíte aktuální skladbu. Stisknutím tlačítka dvakrát (obě stisknutí na 2 sekundy) se vrátíte k předchozí skladbě.</p> |
| Význam signalizace kontrolky | <p>Na náhlavní soupravě je kontrolka , která při změně stavu či stisknutí tlačítka bliká.</p> <p>Příklady možné indikace:</p> <ul style="list-style-type: none">• Svítí červeně až do úplného nabití, pak svítí modře.• Bliká červeně a modře během párování• Když je baterie vybitá, dvakrát blikne červeně.• Při příchozím hovoru dvakrát blikne modře. |
| Hlasová oznámení | <p>Náhlavní souprava oznamuje změny stavu. Příklad:</p> <p>„Power on“ (Zapnuto) „Pairing successful“ (Párování bylo úspěšné) „Phone 1 connected“ (Připojen telefon 1) „Talk time (x) hours“ (X hodin hovoru) „Mute on“ (Mikrofon vypnutý) „Answering call“ (Přijímání hovoru) „Recharge headset“ (Dobijte náhlavní soupravu)</p> |
| Režim DeepSleep | <p>Pokud necháte náhlavní soupravu zapnutou mimo dosah spárovaného telefonu déle než 120 minut, náhlavní souprava bude šetřit baterii přechodem do režimu DeepSleep®.</p> <p>Když bude telefon opět v dosahu, stisknutím libovolného tlačítka režim DeepSleep ukončíte. Pokud váš telefon zároveň vyzvání, opětovným stisknutím tlačítka hovorů  daný hovor přijmete.</p> |
| Instalace aplikace | <p>Využijte svoji náhlavní soupravu na maximum instalací bezplatné mobilní aplikace Plantronics Hub pro systém iOS/Android. Objevte všechny funkce svojí náhlavní soupravy, procházejte pokyny a kontaktujte podporu společnosti Plantronics jednoduše ze svého chytrého telefonu.</p> <p>plantronics.com/apps</p> |



Specifikace

| | |
|------------------------------------|--|
| Doba hovoru | Až 7 hodin |
| Doba v pohotovostním režimu | Až 11 dní |
| Provozní vzdálenost (dosah) | Až 10 metrů od telefonu či tabletu, třída II |
| Hmotnost náhlavní soupravy | 7,8 g |
| Konektor pro nabíjení | Nabíjecí mikroport USB |
| Typ baterie | Nabíjecí, bez možnosti výměny, lithium ion polymer |
| Doba nabíjení (maximální) | Plné po 2 hodinách |
| Režim DeepSleep | Poskytuje až 180 dní |
| Požadavky pro napájení | 5 V DC – 150 mA |
| Verze technologie Bluetooth | Bluetooth v4.1 |
| Profily Bluetooth | Hands-Free Profile v1.6 (HFP), Headset Profile v1.2 (HSP), Simple Secure Pairing (SSP) |
| Ochrana před vlhkostí | No |
| Provozní teplota | 0 až 40 °C |
| Skladovací teplota | 0 až 40 °C |
| Teplota při nabíjení | 0 až 40 °C |

Podpora

| | | |
|---|--|---|
| CS 0800 410014 | FI 0800 117095 | NO 80011336 |
| AR +44 (0)1793 842443* | FR 0800 945770 | PL +44 (0)1793 842443* |
| CS +44 (0)1793 842443* | GA 1800 551 896 | PT 800 84 45 17 |
| DA 80 88 46 10 | HE +44 (0)1793 842443* | RO +44 (0)1793 842443* |
| DE Deutschland 0800 9323 400 Österreich 0800 242 500 Schweiz 0800 932 340 | HU +44 (0)1793 842443* | RU 8-800-100-64-14 +44 (0)1793 842443* |
| EL +44 (0)1793 842443* | IT 800 950934 | SV 0200 21 46 81 |
| ES 900 803 666 | NL NL 0800 7526876 BE 0800 39202 LUX 800 24870 | TR +44 (0)1793 842443* |

* Podpora v angličtině.

Podrobnosti záruky naleznete na adrese plantronics.com/warranty.

POTŘEBUJETE DALŠÍ NÁPOVĚDU?

plantronics.com/support

plantronics®
Simply Smarter Communications™

Plantronics, Inc.

345 Encinal Street
Santa Cruz, CA 95060
United States

Plantronics BV

South Point Building C
Scorpius 140
2132 LR Hoofddorp, Netherlands

© 2016 Plantronics, Inc. DeepSleep a Plantronics jsou ochranné známky společnosti Plantronics, Inc., registrované v USA a dalších zemích. Explorer, Find MyHeadset, Plantronics Hub a PLT jsou ochranné známky společnosti Plantronics, Inc. Bluetooth je registrovaná ochranná známka společnosti Bluetooth SIG, Inc., a veškeré použití této známky společností Plantronics podléhá licenčním podmínkám. Apple, logo Apple, iPhone a Siri jsou ochranné známky společnosti Apple Inc. registrované v USA a dalších zemích. Všechny ostatní ochranné známky jsou vlastnictvím svých příslušných majitelů.

Patenty: US 9 264 792, D717 771, patenty v patentovém řízení.

206923-02 (07.16)