

BRAUN

Series 7



90793903/1-16



Type 5696

www.braun.com

7899cc

7898cc

7897cc

wet & dry



Braun Infolines

English	6	UK	0800 783 7010
Français	14	IE	1 800 509 448
Polski	23	FR	0 800 944 802 (service & appel gratuits)
Český	32	BE	0 800 14 592
Slovenský	40	PL	801 127 286 801 1 BRAUN
Magyar	48	CZ	800 11 33 22
Hrvatski	56	SK	800 333 233
Slovenski	64	HU	(06-1) 451-1256
Türkçe	72	HR	091 66 01 777
Română (RO/MD)	82	SI	080 2822
Български	90	TR	0 800 261 63 65
Русский	99	RO	021.224.30.35
Українська	109	RU	8 800 200 20 20
عربي	129	UA	0 800 505 000
		HK	2926 2300 (Jebesen Consumer Service Centre)
		ZA	0860 112 188 (Sharecall charged at local rates)

Braun GmbH
Frankfurter Straße 145
61476 Kronberg/Germany
www.braun.com

www.service.braun.com



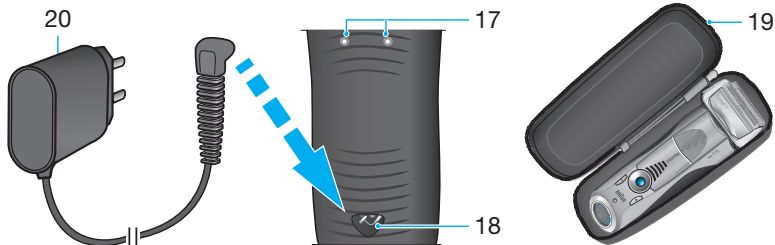
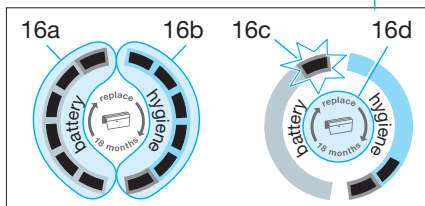
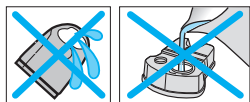
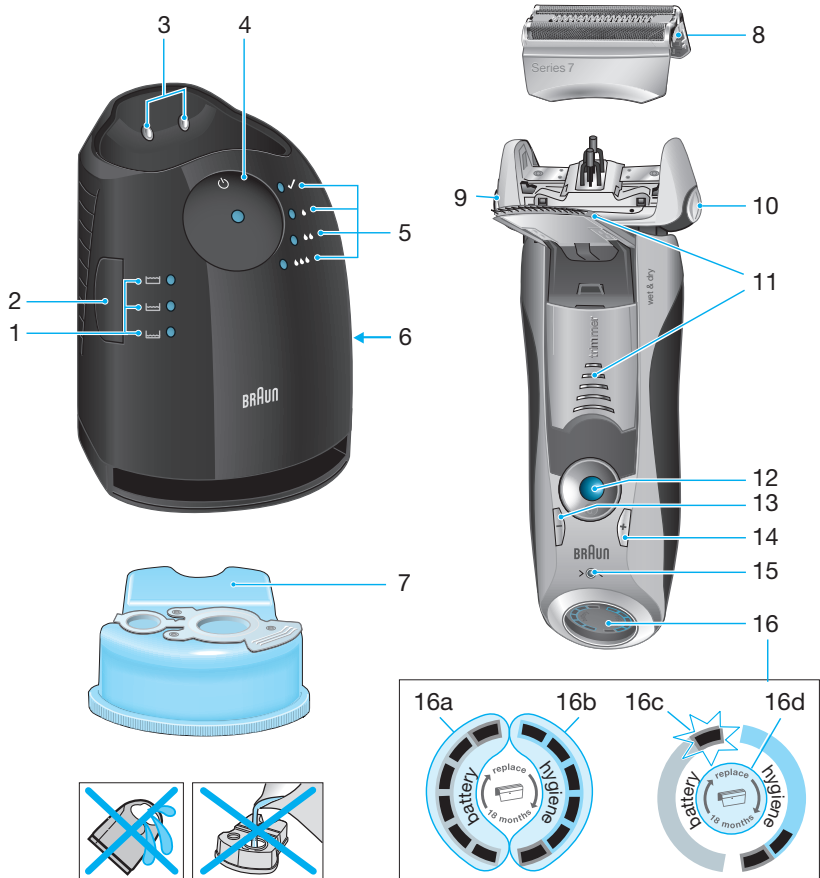

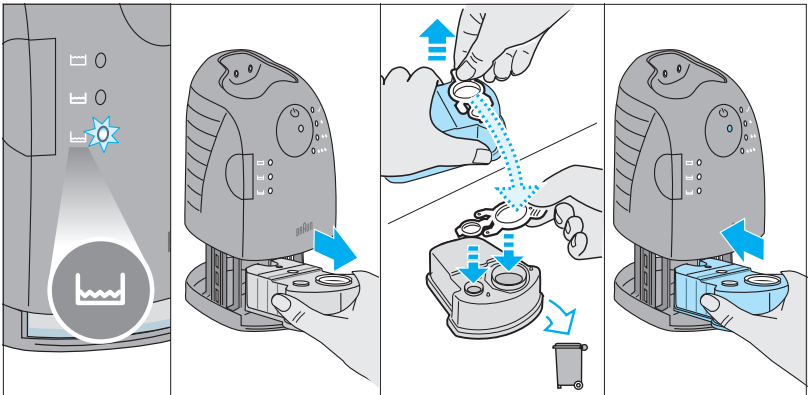
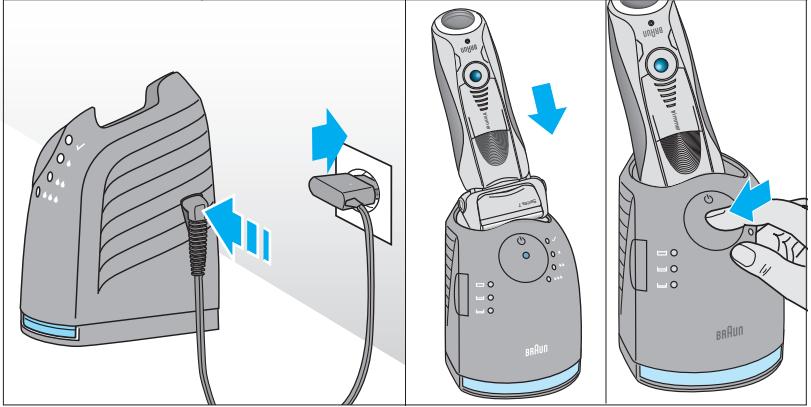
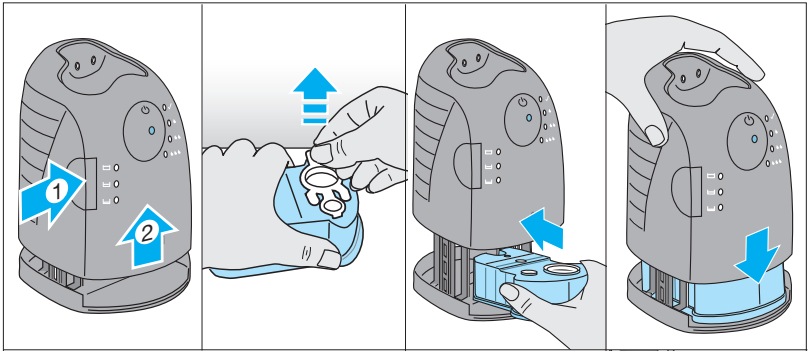

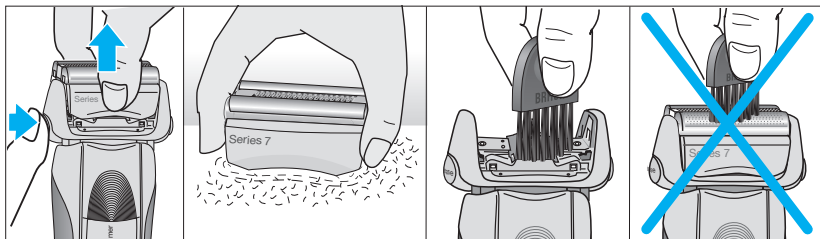
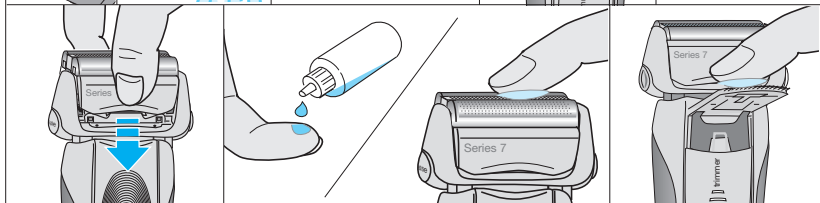
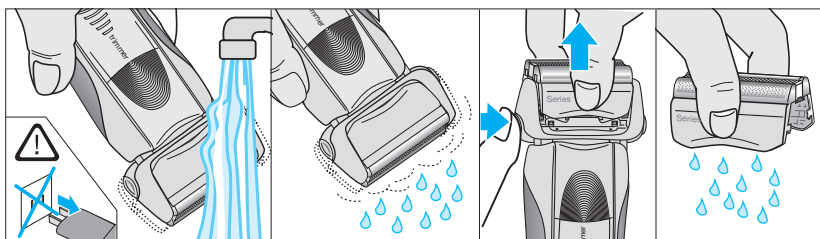
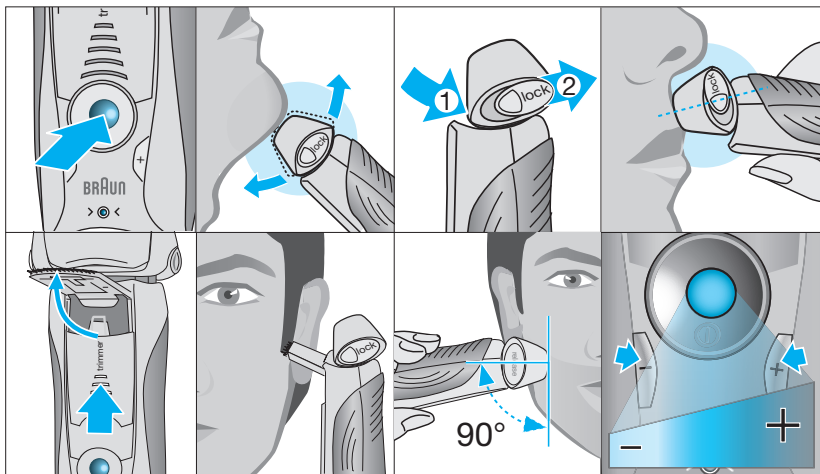

English

Our products are designed to meet the highest standards of quality, functionality and design. We hope you enjoy your new Braun Shaver.

**Read these instructions completely, they contain safety information.
Keep them for future reference.**

Warning

Your shaving system is provided with a special cord set, which has an integrated Safety Extra Low Voltage power supply. Do not exchange or tamper with any part of it, otherwise there is risk of an electric shock. Only use the special cord set provided with your appliance.

If the appliance is marked -C 492, you can use it with any Braun power supply coded 492-XXXX.

Do not shave with a damaged foil or cord.



This appliance is suitable for cleaning under running water and use in a bath or shower. **For safety reasons it can only be operated cordless.**

This appliance can be used by children aged from 8 years and above and persons with reduced physical, sensory or mental capabilities or lack of experience and knowledge if they have been given supervision or instruction concerning the safe use of the appliance and understand the hazards involved. Children shall not play with the appliance. Cleaning and user maintenance shall not be made by children unless they are older than 8 years and supervised.

To prevent the cleaning fluid from leaking, ensure that the Clean&Renew station is placed on a flat surface. When a cleaning cartridge is installed, do not tip, move suddenly or transport the station in any way as cleaning fluid might spill out of the cartridge. Do not place the station inside a mirror cabinet, nor over a radiator, nor place it on a polished or lacquered surface.

The cleaning cartridge contains a highly flammable liquid so keep it away from sources of ignition. Do not smoke near the station. Do not expose to direct sunlight for long periods of time.

Do not refill the cartridge and use only original Braun refill cartridges.

Description

Clean&Renew station

- 1 Cleaning fluid display
- 2 Lift button for cartridge exchange
- 3 Station-to-shaver contacts
- 4 Start button
- 5 Cleaning program indicators
- 6 Station power socket
- 7 Cleaning cartridge

Shaver

- 8 Foil & Cutter cassette
- 9 Cassette release button
- 10 Shaver head lock switch
- 11 Pop-out long hair trimmer

- 12 On/off switch
- 13 – setting button (sensitive)
- 14 + setting button (intensive)
- 15 Reset button
- 16 Shaver display
- 16a Battery segments
- 16b Hygiene segments
- 16c Low charge indicator
- 16d Replacement symbol
- 17 Shaver-to-station contacts
- 18 Shaver power socket
- 19 Travel case
- 20 Special cord set (design can differ)



Before shaving

Prior to first use you must connect the shaver to an electrical outlet using the special cord set (20) or alternatively proceed as below.

Installing the Clean&Renew station

- Press the lift button (2) to open the housing.
- Hold the cleaning cartridge (7) down on a flat, stable surface (e.g. table).
- Carefully remove the lid from the cartridge.
- Slide the cartridge into the base of the station as far as it will go.
- Slowly close the housing by pushing it down until it locks.
- Using the special cord set (20), connect the station power socket (6) to an electrical outlet.

The cleaning fluid display (1) will show how much fluid is in the cartridge:

-  up to 30 cleaning cycles available
-  up to 7 cleaning cycles remaining
-  new cartridge required

Charging and cleaning the shaver

Insert the shaver head with the front showing and released head lock (10) into the Clean&Renew. The contacts (17) on the back of the shaver will align with the contacts (3) in the cleaning station. **Important: The shaver needs to be dry and free from any foam or soap residue!**

If required, the Clean&Renew station will automatically charge the shaver. The hygiene status of the shaver will also be analyzed and one of the following cleaning program indicators (5) will light up:

- ✓ shaver is clean
- 💧 short economical cleaning required
- 💧💧 normal level of cleaning required
- 💧💧💧 high intensive cleaning required

If the station selects one of the required cleaning programs, it will not start unless you press the start button (4). **For best shaving results, we recommend cleaning after each shave.**

Each cleaning program consists of several cycles, where cleaning fluid is flushed through the shaver head. Depending on your Clean&Renew Station model and/or program selected, the cleaning time takes up to 16 minutes. Leave the shaver in the station for drying. It takes several hours until remaining moisture evaporates depending on the climatic conditions.

When the program is finished, the blue ✓ indicator will light up.

Stand-by mode

10 minutes after completing the charging or cleaning session, the Clean&Renew station switches to the stand-by mode: The indicators of the Clean&Renew station turn off.

Shaver display

The shaver display (16) shows the charge status of the battery on the left, and the hygiene status on the right. 6 dark segments are shown on each side when the battery is fully charged and the shaver is hygienically clean.

Battery segments

During charging or when using the shaver, the respective battery segment (16a) will blink. When fully charged all 6 segments are shown. With decreasing charge the segments gradually disappear.

Low charge indicator

The low charge indicator (16c) provided with a red frame blinks to indicate that the battery is running low. The remaining battery capacity is sufficient for 2 to 3 shaves.

Hygiene segments

All 6 hygiene segments (16b) will appear after the shaver has been cleaned in the Clean&Renew station. When the shaver is being used, the hygiene segments will gradually disappear. Once the shaver is returned to the station, the system will automatically select the appropriate cleaning program and restore the segments to maximum hygiene. Given that rinsing the shaver under tap water is not as hygienic as the cleaning station, the hygiene segments will only restore themselves when the shaver has been cleaned in the Clean&Renew station.

Charging information

- A full charge will take about 1 hour and provides up to 50 minutes of cordless shaving time. This may vary according to your beard growth and environmental temperature. 5-minute quick charge is sufficient for a shave.

- Recommended ambient temperature for charging is 5 °C to 35 °C. The battery may not charge properly or at all under extreme low or high temperatures. Recommended ambient temperature for shaving is 15 °C to 35 °C. Do not expose the shaver to temperatures higher than 50 °C for extended periods of time.

Using the shaver

How to use

Press the on/off switch (12) to operate the shaver:

- The pivoting shaver head and floating foils automatically adjust to every contour of your face.
- To shave hard to reach areas (e.g. under the nose), first slide the shaver head to the back position, afterwards move the head lock switch to the back. The pivoting head is locked at this angle.
- To trim sideburns, moustache or beard, slide the pop-out long hair trimmer (11) upwards.

Tips for the perfect dry shave

For best shaving results, Braun recommends you follow 3 simple steps:

1. Always shave before washing your face.
2. At all times, hold the shaver at right angles (90°) to your skin.
3. Stretch your skin and shave against the direction of your beard growth.

Personalizing your shaver

By holding down the accelerator button -/+ (13) or (14) you can adjust the shaving power to your individual needs in the different areas of your face from sensitive to intensive. The pilot light in the on/off switch (12) changes within the following range:

(-) sensitive shave

- light blue
- dark blue
- green

(+) intensive shave

For a thorough and fast shave we recommend the green (intensive) setting. When switching on next time, the last used setting will be activated.

Cleaning

Automatic cleaning

After each shave, return the shaver to the Clean&Renew station and proceed as described above in the section «Before shaving». All charging and cleaning needs are then automatically taken care of. With daily use, a cleaning cartridge should be sufficient for about 30 cleaning cycles.

The hygienic cleaning cartridge contains ethanol or isopropanol (specification see cartridge), which once opened will naturally evaporate slowly. Each cartridge, if not used daily, should be replaced after approximately 8 weeks to ensure optimal disinfection.

The cleaning cartridge also contains lubricants, which may leave residual marks on the outer foil frame after cleaning. However, these marks can be removed easily by wiping gently with a cloth or soft tissue paper.

Manual cleaning

Cleaning under running water:

- **Switch the shaver on (cordless) and rinse the shaver head under hot running water until all residues have been removed.** You may use liquid soap without abrasive substances. Rinse off all foam and let the shaver run for a few more seconds.
- Next, switch off the shaver, press the release button (9) to remove the Foil & Cutter cassette (8) and let it dry.
- If you regularly clean the shaver under water, then once a week apply a drop of light machine oil (not included) on top of the Foil & Cutter cassette and the long hair trimmer.

The shaver should be cleaned after each foam usage.

Cleaning with a brush:

- Switch off the shaver. Remove the Foil & Cutter cassette (8) and tap it out on a flat surface. Using a brush, clean the inner area of the pivoting head. However, do not clean the cassette with the brush as this may damage it.

Cleaning the housing

From time to time clean the housing of the shaver and the Clean&Renew station with a damp cloth, especially inside the cleaning chamber where the shaver rests.

Replacing the cleaning cartridge

After having pressed the lift button (2) to open the housing, wait for a few seconds before removing the used cartridge to avoid any dripping. Before discarding the used cartridge, make sure to close the openings using the lid of the new cartridge, since the used cartridge will contain contaminated cleaning solution.

Keeping your shaver in top shape

Replacing the Foil & Cutter cassette /reset

To maintain 100% shaving performance, replace the Foil & Cutter cassette (8), when the replacement symbol (16d) lights up on the shaver display (after about 18 months) or when cassette is worn. The replacement symbol will remind you during the next 7 shaves to replace the Foil & Cutter cassette. Then the shaver will automatically reset the display.

After you have replaced the Foil & Cutter cassette, use a ball-pen to push the reset button (15) for at least 3 seconds to reset the counter. While doing so, the replacement light blinks and goes off when the reset is complete. The manual reset can be done at any time.

Accessories

Available at your dealer or Braun Service Centres:

- **Foil & Cutter cassette** 70S/70B
- **Cleaning cartridge** Clean&Renew CCR

Environmental notice

Product contains batteries and/or recyclable electric waste. For environment protection do not dispose of in household waste, but for recycling take to electric waste collection points provided in your country.



The cleaning cartridge can be disposed of with regular household waste.

Subject to change without notice.

For electric specifications, see printing on the special cord set.

Trouble-Shooting

Problem:	Possible reason:	Remedy:
SHAVER		
Unpleasant smell from the shaver head.	<ol style="list-style-type: none">1. Shaver head is cleaned with water.2. Cleaning cartridge is in use for more than 8 weeks.	<ol style="list-style-type: none">1. When cleaning the shaver head with water only use hot water and from time to time some liquid soap (without abrasive substances). Remove Foil & Cutter cassette to let it dry.2. Change cleaning cartridge at least every 8 weeks.
Battery performance dropped significantly.	<ol style="list-style-type: none">1. Foil and cutter are worn which requires more power for each shave.2. Shaver head is regularly cleaned with water but not lubricated.	<ol style="list-style-type: none">1. Renew Foil & Cutter cassette.2. If the shaver is regularly cleaned with water, apply a drop of light machine oil on top of the foil once a week for lubrication.

<p>Shaving performance dropped significantly.</p>	<ol style="list-style-type: none"> 1. Foil and cutter are worn. 2. Personal setting of shaving performance has been changed. 3. Shaving system is clogged. 	<ol style="list-style-type: none"> 1. Renew Foil & Cutter cassette. 2. For a thorough and fast shave we recommend the green (intensive) setting. 3. Soak the Foil & Cutter cassette into hot water with a drop of dish liquid. Afterwards rinse it properly and tap it out. Once dry apply a drop of light machine oil on the foil.
<p>Shaver turns off with fully charged battery.</p>	<p>Foil and cutter are worn which requires more power than the motor can deliver. The appliance turns off.</p>	<ul style="list-style-type: none"> – Renew Foil & Cutter cassette. – Regularly oil the shaving system, especially when cleaning with water only.
<p>Battery segments in the display are skipped with decreasing battery capacity.</p>	<p>Foil and cutter are worn which requires more power for each shave.</p>	<ul style="list-style-type: none"> – Renew Foil & Cutter cassette. – Regularly oil the shaving system, especially when cleaning with water only.
<p>Shaving parts have been changed recently but replacement symbol lights up.</p>	<p>Reset button has not been pushed.</p>	<ul style="list-style-type: none"> – Push the reset button for at least 3 seconds to reset the counter.
<p>Shaver head is damp.</p>	<ol style="list-style-type: none"> 1. Drying time after automatic cleaning was too short. 2. Drain of the Clean&Renew station is clogged. 3. Cleaning cartridge has been used for quite a while. 	<ol style="list-style-type: none"> 1. Clean directly after shaving to allow enough time for drying. 2. Clean the drain with a wooden toothpick. Regularly wipe the tub clean. 3. The ethanol/isopropanol proportion has decreased while the oil proportion has increased. Remove residue with a cloth.

CLEAN&RENEW STATION

Cleaning does not start when pressing the start button.	<ol style="list-style-type: none">1. Shaver is not placed properly in the Clean&Renew station.2. Cleaning cartridge contains not enough cleaning fluid (display lights red).3. Appliance is in stand-by mode.	<ol style="list-style-type: none">1. Insert shaver into the Clean&Renew station (contacts of the shaver need to align with contacts in the station).2. Insert new cleaning cartridge.3. Press start button again.
Increased consumption of cleaning fluid.	Drain of the Clean&Renew station is clogged.	<ul style="list-style-type: none">– Clean the drain with a wooden toothpick.– Regularly wipe the tub clean.

Guarantee

We grant a 2 year guarantee on the product commencing on the date of purchase. Within the guarantee period we will eliminate any defects in the appliance resulting from faults in materials or workmanship, free of charge either by repairing or replacing the complete appliance at our discretion.

This guarantee extends to every country where this appliance is supplied by Braun or its appointed distributor.

This guarantee does not cover: damage due to improper use, normal wear and tear (e.g. shaver foil or cutter block) as well as defects that have a negligible effect on the value or operation of the appliance. The guarantee becomes void if repairs are undertaken by unauthorised persons and if original Braun parts are not used.

To obtain service within the guarantee period, hand in or send the complete appliance with your sales receipt to an authorised Braun Customer Service Centre (address information available online at www.service.braun.com).

For UK only:

This guarantee in no way affects your rights under statutory law.

Nos produits sont conçus pour répondre aux normes les plus élevées en matière de qualité, fonctionnalité et design. Nous espérons que vous apprécierez votre nouveau rasoir Braun.

Lisez l'intégralité des instructions d'utilisation, elles contiennent des informations de sécurité. Conservez ce document pour le consulter également ultérieurement.

Attention

Votre système de rasage est livré avec un câble d'alimentation qui intègre une prise transformateur basse tension. Vous ne devez remplacer ou modifier aucun de ses composants, afin d'éviter tout risque d'électrocution. Utilisez uniquement le câble d'alimentation fourni avec votre rasoir.

Si l'appareil porte la référence  C 492, vous pouvez l'utiliser avec n'importe quel alimentation marquée 492-XXXX.

Ne vous rasez pas avec une grille ou un câble endommagés.



Cet appareil peut être utilisé sans câble d'alimentation dans le bain ou sous la douche. **Dans ces cas pour des raisons de sécurité, utilisez uniquement l'appareil sans fil.**

Cet appareil peut être utilisé par des enfants de 8 ans et plus et par des personnes dont les capacités physiques, sensorielles ou mentales sont réduites, ou des personnes dénuées d'expérience ou de connaissance, si elles ont pu bénéficier, par l'intermédiaire d'une personne responsable de leur sécurité, d'une surveillance ou d'instructions préalables concernant l'utilisation de l'appareil en toute sécurité et les dangers encourus. Les enfants ne doivent pas jouer avec l'appareil. Le nettoyage et l'entretien ne doivent pas être faits par des enfants, à moins qu'ils ne soient âgés de plus de 8 ans et qu'ils ne soient sous surveillance.

Afin d'éviter toute fuite du liquide de nettoyage, placez le système auto-nettoyant Clean&Renew sur une surface plane et stable. Lorsqu'une cartouche de liquide nettoyant est installée, ne pas incliner, ne pas manipuler brusquement ou transporter le système autonettoyant pour éviter de renverser le liquide de nettoyage de la cartouche. Veuillez ne pas mettre le système dans une armoire de toilette, au dessus d'un radiateur, ni le placer sur une surface polie ou vernie.

La cartouche de liquide nettoyant contient du liquide hautement inflammable, gardez-la à l'écart des sources d'ignition. Ne fumez pas à proximité. Ne l'exposez pas directement à la lumière du soleil pendant une longue période.

Ne remplissez pas la cartouche et utilisez uniquement les cartouches de nettoyage d'origine Braun.

Description

Système autonettoyant Clean&Renew

- 1 Indicateur du niveau de liquide de nettoyage
- 2 Bouton poussoir pour remplacer la cartouche
- 3 Contacts station-rasoir
- 4 Bouton de démarrage du nettoyage
- 5 Témoins lumineux du cycle de nettoyage
- 6 Prise d'alimentation de la station
- 7 Cartouche de liquide nettoyant

- 11 Tondeuse rétractable pour poils longs
- 12 Interrupteur marche/arrêt
- 13 – bouton de réglage sensible
- 14 + bouton de réglage intensif
- 15 Bouton de réinitialisation
- 16 Écran d'affichage du rasoir
- 16a Segments de la batterie
- 16b Segments d'hygiène
- 16c Indicateur de charge faible
- 16d Symbole de remplacement
- 17 Contacts rasoir-station
- 18 Prise d'alimentation du rasoir
- 19 Pochette de voyage
- 20 Câble d'alimentation (le design peut varier)

Rasoir

- 8 Grille et bloc couteau
- 9 Bouton d'éjection de la cassette
- 10 Verrouillage de la tête du rasoir

Avant le rasage



Avant la première utilisation, branchez le rasoir à une prise électrique en utilisant le câble d'alimentation (20), procéder comme suit :

Installation du système autonettoyant Clean&Renew

- Appuyez sur le bouton curseur (2) pour ouvrir le boîtier.
- Posez la cartouche de liquide nettoyant (7) à plat sur une surface stable et plane (par exemple une table).
- Retirez délicatement l'opercule de la cartouche.
- Introduisez la cartouche dans la base de la station aussi loin que possible.
- Fermez doucement en abaissant le boîtier jusqu'à son verrouillage.
- En utilisant le câble d'alimentation (20), raccordez la prise d'alimentation (6) du système à une prise de courant.

L'indicateur du niveau de liquide de nettoyage (1) indique la quantité de liquide dans la cartouche :



 Jusqu'à 30 cycles de nettoyage disponibles

-  Jusqu'à 7 cycles de nettoyage restants
-  Une nouvelle cartouche de nettoyage est nécessaire

Mise en charge et nettoyage du rasoir

Insérez le rasoir, avec sa tête (10) non verrouillée en avant, dans la station Clean&Renew. Les contacts (17) au dos du rasoir s'aligneront avec les contacts (3) du système autonettoyant. **Important : le rasoir doit être sec et propre de toute trace de savon ou de mousse.**

Si nécessaire, le système Clean&Renew rechargera automatiquement le rasoir. Le niveau de propreté du rasoir sera également analysé et un des témoins lumineux du cycle de nettoyage (5) suivants s'allumera :

- ✓ le rasoir est propre
-  un rapide nettoyage économique est nécessaire
-  un nettoyage de niveau normal est nécessaire
-  un nettoyage intensif est nécessaire

Une fois que le système a déterminé le programme de nettoyage le mieux adapté, appuyez sur le bouton de démarrage du nettoyage (4). **Pour de meilleurs résultats de rasage, nous recommandons un nettoyage après chaque rasage.**

Chaque programme de nettoyage consiste en plusieurs cycles durant lesquels le liquide de nettoyage est pompé dans la cartouche et circule vers la tête de rasage. Selon le modèle de Clean&Renew et/ou le programme sélectionné, le temps de démarrage du nettoyage peut prendre jusqu'à 16 minutes. Laissez le rasoir dans la station pour le séchage. Cela prend plusieurs heures pour que l'humidité s'évapore intégralement, selon les conditions climatiques.

Lorsque le programme est terminé, le voyant lumineux bleu ✓ s'allume.

Mode stand-by

10 minutes après la fin de la charge ou du nettoyage, le système Clean&Renew passe en mode stand-by : les voyants lumineux de la station Clean&Renew s'éteignent.

Écran d'affichage du rasoir

L'afficheur du rasoir (16) indique le niveau de charge de la batterie sur la gauche, et le niveau de propreté (hygiène) sur la droite. (6 segments noirs sont affichés de chaque côté lorsque la batterie est complètement chargée et le rasoir propre).

Segments de la batterie :

Pendant le chargement ou lors de l'utilisation du rasoir, les segments de la batterie correspondants clignoteront. En charge complète, les 6 segments sont affichés. Les segments disparaissent graduellement au fur et à mesure du déchargement.

Indicateur de faible charge

Le témoin lumineux rouge clignote pour indiquer que la charge de la batterie est faible. La capacité restante de la batterie est suffisante pour 2 à 3 rasages.

Segments d'hygiène :

Les 6 segments d'hygiène apparaissent une fois que le rasoir a été nettoyé dans le système Clean&Renew. Lorsque le rasoir est utilisé, les segments d'hygiène s'effacent l'un après l'autre. Quand le rasoir est installé dans le système autonettoyant, le système sélectionne automatiquement le cycle de nettoyage approprié, puis en fin de cycle tous les segments de propreté s'affichent. Sur le plan hygiénique il n'est pas aussi performant de rincer le rasoir sous l'eau du robinet que de le nettoyer dans le système autonettoyant ; c'est pourquoi les segments d'hygiène s'affichent uniquement lorsque le rasoir a été nettoyé dans le système Clean&Renew.

Informations sur la charge

- Une charge complète prend 1 heure et procure jusqu'à 50 minutes de rasage sans fil. L'autonomie peut varier selon le type de votre barbe ainsi que de la température ambiante. Une charge rapide de 5 minutes est suffisante pour un rasage.
- La température ambiante recommandée pour charger le rasoir est comprise entre 5 °C et 35 °C. La batterie peut ne pas se charger correctement ou pas du tout à des températures extrêmement basses ou élevées. La température ambiante recommandée pour se raser est comprise entre 15 °C et 35 °C. N'exposez pas votre rasoir à des températures supérieures à 50 °C pendant une période prolongée.

Utilisation du rasoir

Utilisation

Appuyez sur l'interrupteur marche/arrêt (12) pour mettre en marche le rasoir :

- La tête pivotante du rasoir et les grilles flexibles s'adaptent automatiquement aux contours de votre visage.
- Pour un rasage optimal dans les zones difficiles d'accès (sous le nez par exemple), déplacez la tête de rasage vers l'arrière, puis bloquez-la en déplaçant le loquet de sécurité situé sur la face avant du rasoir. Vous maintenez ainsi la tête de rasage dans cette position.
- Pour tailler les pattes, moustache et barbe, faites glisser la tondeuse rétractable pour poils longs (11) vers le haut.

Conseils pour un rasage parfait

Pour des résultats de rasage optimaux, Braun vous invite à suivre les 3 recommandations suivantes :

1. Rasez-vous toujours avant de vous laver le visage.
2. Tenez toujours le rasoir à angle droit (90°) par rapport à votre peau.
3. Tendez la peau et rasez la barbe dans le sens inverse de la pousse du poil.

Personnalisez votre rasoir

À l'aide des boutons de réglage (-/+ sensible (13) et intensif (14), vous pouvez sélectionner le meilleur réglage pour raser les différentes zones de votre visage et pour répondre à vos besoins spécifiques. Les différents réglages sont indiqués par la couleur du témoin lumineux dans l'interrupteur marche/arrêt (12) :

(-) Rasage doux

- bleu clair
- bleu foncé
- vert

(+) Rasage puissant

Pour un rasage complet et rapide, nous recommandons le réglage vert (+) (intensif). Lors de la prochaine mise en marche, le dernier réglage utilisé sera sélectionné.

Nettoyage

Nettoyage automatique

Après chaque utilisation mettez le rasoir dans la station Clean&Renew et procédez comme décrit ci-dessus dans la rubrique « Avant le rasage ». La mise en charge et le nettoyage sont automatiques. Pour une utilisation quotidienne, une cartouche de liquide nettoyant sera suffisante pour environ 30 cycles de nettoyage.

La cartouche nettoyante hygiénique contient de l'éthanol et de l'isopropanol (spécifications : voir cartouche), qui s'évaporeront une fois la cartouche ouverte. Chaque cartouche, si non utilisée quotidiennement, doit être remplacée après environ 8 semaines pour une désinfection optimale.

La cartouche de liquide nettoyant contient également des lubrifiants, qui peuvent laisser des traces sur le châssis plastique de la grille en fin de nettoyage. Ces traces peuvent s'enlever facilement à l'aide d'un tissu ou d'un papier de soie doux.

Nettoyage manuel

Nettoyage sous l'eau courante

- **Allumez le rasoir (sans fil) et rincez la tête de rasage sous l'eau chaude jusqu'à ce que tous les résidus aient disparu. Il est possible d'utiliser du savon liquide ne contenant pas de substance abrasive.** Rincez toute la mousse et laissez le rasoir en marche pendant quelques secondes.
- Ensuite, arrêtez le rasoir, appuyez sur le bouton d'éjection de la cassette (9) pour retirer la cassette de rasage (grille et bloc couteau) (8) et laissez-la sécher.
- Si vous nettoyez régulièrement le rasoir à l'eau, mettez une goutte d'huile de machine légère (non incluse) sur la tondeuse pour poils longs et sur la recharge de grille et d'élément de coupe

Le rasoir doit être lavé après chaque utilisation avec de la mousse à raser.

Nettoyage à la brosse :

- Arrêtez le rasoir. Retirez la cassette de rasage (8) et tapotez-la sur une surface plane. Nettoyez l'intérieur de la tête pivotante à l'aide de la brosse. Toutefois, ne nettoyez pas la cassette avec la brosse car cela risque de l'endommager.

Nettoyage du boîtier

Nettoyez le boîtier du rasoir et la station Clean&Renew de temps en temps à l'aide d'un linge humide, en particulier à l'intérieur du bac de nettoyage dans lequel se place la tête de rasage.

Remplacement de la cartouche de liquide nettoyant

Après avoir appuyé sur le bouton poussoir (2) pour ouvrir le boîtier, attendez quelques secondes avant de retirer la cartouche usagée pour éviter qu'elle ne goutte. Avant de jeter la cartouche usagée contenant le reste du liquide de nettoyage souillé, refermez ses ouvertures à l'aide de l'opercule de la nouvelle cartouche.

Gardez votre rasoir en bon état

Remplacement de la cassette de rasage / réinitialisation

Pour conserver une performance de rasage efficace à 100 %, remplacez la cassette de rasage (8) lorsque le symbole s'allume sur l'écran du rasoir (au bout de 18 mois environ) ou lorsque la cassette est usée.

Le symbole de remplacement vous rappellera durant les 7 prochains rasages de remplacer la cassette de rasage. Le rasoir réinitialisera ensuite automatiquement l'écran.

Après le remplacement de la cassette de rasage, utilisez un stylo pour presser le bouton de réinitialisation (15) pendant au moins 3 secondes afin de réinitialiser le compteur. Le témoin lumineux de remplacement clignote et s'éteint lorsque la réinitialisation est terminée. Il est possible de faire une réinitialisation manuelle à tout moment.

Accessoires

Disponibles chez votre vendeur ou dans les centres de service Braun :

- **Grille et bloc couteau 70S/70B**
- **Cartouche de liquide nettoyant Clean&Renew CCR**

Respect de l'environnement

Ce produit contient des batteries rechargeables et/ou des déchets électriques recyclables. Afin de protéger l'environnement, ne jetez jamais l'appareil dans les ordures ménagères à la fin de sa durée de vie. Remettez-le à votre centre service agréé Braun ou déposez-le dans des sites de récupération appropriés conformément aux réglementations locales ou nationales en vigueur.



La cartouche de nettoyage peut être jetée dans la poubelle ménagère.

Susceptible d'être modifié sans préavis.

Pour les spécifications électriques, se référer aux inscriptions sur le bloc d'alimentation.

Dépannage

Problème	Cause possible	Solution
RASOIR ELECTRIQUE		
La tête du rasoir dégage une odeur désagréable.	<ol style="list-style-type: none">1. La tête du rasoir est nettoyée avec de l'eau.2. La cartouche de liquide de nettoyage est en utilisation depuis plus de 8 semaines.	<ol style="list-style-type: none">1. Lors du nettoyage de la tête de rasage à l'eau utiliser uniquement de l'eau chaude et de temps en temps du savon liquide (sans substance abrasive). Retirez la cassette de rasage et laissez-la sécher.2. Remplacez la cartouche au moins toutes les 8 semaines.
La performance de la batterie a considérablement diminué.	<ol style="list-style-type: none">1. La cassette de rasage est usée ce qui consomme plus de puissance pour chaque rasage.2. La tête de rasoir est régulièrement nettoyée à l'eau sans être lubrifiée.	<ol style="list-style-type: none">1. Remplacez la cassette de rasage (grille et bloc couteau).2. Si vous nettoyez régulièrement le rasoir à l'eau courante, appliquez ensuite une fois par semaine une goutte d'huile de machine légère sur le haut de la cassette de rasage.
Les performances de rasage ont considérablement baissé.	<ol style="list-style-type: none">1. La cassette de rasage est usée.2. Votre réglage personnel du rasoir a été modifié.3. Le système de rasage est encrassé.	<ol style="list-style-type: none">1. Remplacez la cassette de rasage (grille et bloc couteau).2. Pour un rasage complet et rapide, nous recommandons le réglage vert (intensif).3. Faites tremper la cassette de rasage dans l'eau chaude avec une goutte de liquide vaisselle. Ensuite rincez bien et tapotez-la pour en faire partir les résidus. Une fois la cassette sèche appliquez une goutte d'huile de machine légère sur le haut de la cassette de rasage.
Le rasoir s'arrête avec une batterie complètement chargée.	La cassette de rasage est usée et demande plus de puissance que le moteur peut fournir. L'appareil s'arrête.	<ul style="list-style-type: none">– Remplacez la cassette de rasage.– Appliquez régulièrement de l'huile sur la cassette de rasage, surtout si vous la nettoyez exclusivement à l'eau.

À l'écran, l'affichage de la charge de la batterie diminue en sautant des segments avec une baisse rapide de la capacité de la batterie.	La cassette de rasage est usée ce qui consomme plus de puissance à chaque rasage.	<ul style="list-style-type: none"> – Remplacez la cassette de rasage. – Appliquez régulièrement de l'huile sur la cassette de rasage, surtout si vous la nettoyez exclusivement à l'eau.
La cassette de rasage a été remplacée récemment et le témoin lumineux de remplacement reste éclairé.	Le reset n'a pas été fait en appuyant sur le bouton reset.	<ul style="list-style-type: none"> – Appuyez sur le bouton de réinitialisation pendant au moins 3 secondes pour remettre le compteur à zéro.
La tête du rasoir est humide.	<ol style="list-style-type: none"> 1. Le temps de séchage après un nettoyage automatique était trop court. 2. L'orifice d'évacuation du liquide de la station du Clean&Renew est bouché. 3. La recharge de liquide de nettoyage est utilisée depuis un certain temps. 	<ol style="list-style-type: none"> 1. Nettoyez le rasoir directement après un rasage pour permettre un temps de séchage suffisant. 2. Nettoyez l'orifice d'évacuation avec un cure-dents en bois. Nettoyez régulièrement le bac de nettoyage. 3. La proportion d'ethanol/isopropanol a diminué alors que celle de l'huile a augmenté. Essuyez les résidus avec un chiffon.

STATION CLEAN&RENEW

Le nettoyage ne démarre pas lorsque vous appuyez sur le bouton de démarrage.	<ol style="list-style-type: none"> 1. Rasoir n'est pas positionné correctement dans la station Clean&Renew. 2. La cartouche ne contient pas suffisamment de liquide de nettoyage (le voyant clignote en rouge). 3. L'appareil est en mode stand-by. 	<ol style="list-style-type: none"> 1. Positionnez correctement le rasoir dans la station Clean&Renew et appliquez-le sur l'arrière de la station (les plots de contact du rasoir doivent s'aligner avec ceux de la station). 2. Insérez une nouvelle cartouche de nettoyage. 3. Appuyez de nouveau sur le bouton de démarrage.
La consommation de liquide de nettoyage a augmenté.	L'orifice de retour de la station Clean&Renew est bouché.	<ul style="list-style-type: none"> – Nettoyez l'orifice d'évacuation avec un cure-dent en bois. – Essuyez régulièrement le bac de nettoyage.

Garantie

Nous accordons une garantie de 2 ans sur ce produit, à partir de la date d'achat. Pendant la durée de la garantie, Braun prendra gratuitement à sa charge la réparation des vices de fabrication ou de matière en se réservant le droit de décider si certaines pièces doivent être réparées ou si l'appareil lui-même doit être échangé.

Cette garantie s'étend à tous les pays où cet appareil est commercialisé par Braun ou son distributeur exclusif.

Cette garantie ne couvre pas : les dommages occasionnés par une utilisation inadéquate, l'usure normale (par exemple, grille et bloc couteau) ainsi que les défauts d'usures qui ont un effet négligeable sur la valeur ou l'utilisation de l'appareil. Cette garantie devient caduque si des réparations ont été effectuées par des personnes non agréées par Braun et si des pièces de rechange ne provenant pas de Braun ont été utilisées.

Pour toute réclamation intervenant pendant la période de garantie, retournez ou rappez l'appareil ainsi que l'attestation de garantie à votre revendeur ou à un Centre Service Agréé Braun. Appelez au 0 800 944 802 (ou se référez à <http://www.service.braun.com>) pour connaître le Centre Service Agréé Braun le plus proche de chez vous.

Clause spéciale pour la France

Outre la garantie contractuelle exposée ci-dessus, nos clients bénéficient de la garantie légale des vices cachés prévue aux articles 1641 et suivants du Code civil.

Nasze produkty zostały zaprojektowane tak, aby zaspokoić Państwa najwyższe oczekiwania w zakresie jakości, funkcjonalności i wzornictwa. Mamy nadzieję, że nowa golarka Braun przypadnie Państwu do gustu.

Niniejszą instrukcję należy przeczytać w całości, gdyż zawiera ona informacje dotyczące bezpieczeństwa. Należy ją zachować do późniejszego wglądu.

Ostrzeżenie

Państwa system golenia jest zaopatrzony w przewód z wtyczką, ze zintegrowanym, bezpiecznym zasilaczem o bardzo małym napięciu. Nie należy wymieniać ani modyfikować żadnej jego części, w przeciwnym razie zaistnieje ryzyko porażenia prądem elektrycznym.

Jeśli urządzenie jest oznakowane  492 można je używać z kablem oznaczonym symbolem 492-XXXX.

Należy używać tylko specjalnego przewodu dołączonego do urządzenia.

Nie należy używać urządzenia, gdy folia lub przewód są uszkodzone.

 Urządzenie można czyścić pod bieżącą wodą oraz używać w wannie bądź pod prysznicem. **Ze względów bezpieczeństwa można go używać jedynie bezprzewodowo.**

Urządzenie może być używane przez dzieci w wieku od lat 8, a także przez osoby o ograniczonych zdolnościach fizycznych, sensorycznych lub umysłowych oraz osoby niemające wystarczającego doświadczenia ani wiedzy, o ile są nadzorowane albo zostały poinstruowane w zakresie bezpiecznego użytkowania tego urządzenia i są świadome istniejących zagrożeń. Nie wolno zezwalać dzieciom na zabawę urządzeniem. Czyszczenie i konserwacja urządzenia nie mogą być wykonywane przez dzieci, chyba że są one starsze niż 8 lat i nadzorowane.

Aby zapobiec wyciekaniu płynu czyszczącego, należy zapewnić, by stacja Clean&Renew znajdowała się na płaskiej powierzchni. Gdy zainstalowany jest wkład czyszczący, nie należy przechylać, nagle przesuwać ani przenosić stacji w żaden sposób, gdyż płyn czyszczący może wylać się z wkładu. Nie należy umieszczać stacji wewnątrz szafki łazienkowej ani nad grzejnikiem, ani też kłaść jej na powierzchni polerowanej bądź lakierowanej.

Wkład czyszczący zawiera łatwopalny płyn, więc należy go przechowywać z dala od źródeł ognia. Nie palić w pobliżu stacji czyszczącej. Nie wystawiać na bezpośrednie działanie promieni słonecznych przez dłuższy czas.

Nie należy ponownie napełniać wkładu, lecz używać jedynie oryginalnych wkładów wymiennych firmy Braun.

Opis produktu

Stacja Clean&Renew

- 1 Wskaźnik poziomu płynu czyszczącego
- 2 Przycisk podnoszący do wymiany wkładu
- 3 Styki łączące stację z gólarzką
- 4 Przycisk „Start”
- 5 Wskaźniki programu czyszczenia
- 6 Gniazdko elektryczne stacji
- 7 Wkład czyszczący

Gólarzka

- 8 Kasetka (folia + nożyki).
- 9 Przycisk zwolnienia kasetki
- 10 Przycisk blokady głowicy gólarzki
- 11 Wysuwający się trymer do przycinania dłuższego zarostu

- 12 Włącznik
- 13 – przycisk ustawienia (delikatne)
- 14 + przycisk ustawienia (intensywne)
- 15 Przycisk „Reset”
- 16 Wskaźnik gólarzki
- 16a Segment akumulatora
- 16b Segment higieny
- 16c Wskaźniki niskiego poziomu naładowania akumulatora.
- 16d Symbol konieczności wymiany bloku folii i ostrzy
- 17 Styki łączące stację z gólarzką
- 18 Gniazdko elektryczne gólarzki
- 19 Etui podróżne
- 20 Przewód z wtyczką (kształt może być różny)



Przed goleniem

Przed pierwszym użyciem należy podłączyć gólarzkę do gniazdka elektrycznego przy użyciu specjalnego przewodu z wtyczką (20) lub wykonać następujące kroki:

Instalacja stacji Clean&Renew

- Należy przycisnąć przycisk podnoszący (2), by otworzyć obudowę.
- Położyć wkład czyszczący (7) na płaskiej, stabilnej powierzchni (np. na stole).
- Ostrożnie zdjąć wieczko wkładu.
- Wsunąć wkład w podstawę stacji do końca.
- Powoli zamknąć obudowę, dociskając ją w dół, aż się zamknie.
- Używając przewodu z wtyczką (20), należy podłączyć gniazdko elektryczne stacji (6) do gniazdka elektrycznego na ścianie.

Wskaźnik poziomu płynu (1) wskaże, ile płynu jest wewnątrz wkładu:

-  dostępnych do 30 cykli czyszczenia
-  dostępnych do 7 cykli czyszczenia
-  wymagany nowy wkład

Ładowanie i czyszczenie golaraki

Wsuń golarkę do bazy Clean&Renew głowicą golarczą skierowaną w dół i ze zwolnioną blokadą głowicy (10). Styki (17) z tylnej strony golaraki połączą się ze stykami (3) stacji czyszczącej. **Ważne: Golaraka musi być sucha i oczyszczona z resztek piany bądź mydła!**

W razie potrzeby stacja Clean&Renew automatycznie doładuje golarkę. Zostanie również przeanalizowany stan higieny na golarce i zaświeci się jeden z poniższych wskaźników programu czyszczącego (5):

- ✓ golaraka jest oczyszczona
- 🔴 wymagane krótkie, ekonomiczne czyszczenie
- 🔴🔴 wymagane normalne czyszczenie
- 🔴🔴🔴 wymagane wysoce intensywne czyszczenie

Jeśli stacja wybierze jeden z wymaganych programów czyszczenia, należy nacisnąć przycisk «Start» (4), aby rozpocząć. **By uzyskać najlepsze rezultaty golenia, zalecamy czyszczenie po każdym goleniu.**

Każdy program czyszczenia składa się z kilku cykli, w których głowica golaraki jest przepłykiwana płynem czyszczącym. W zależności od modelu stacji czyszcząco-ładowującej i/lub wybranego programu czyszczenie może potrwać do 16 minut. Należy pozostawić golarkę w stacji do wyschnięcia. Na wyparowanie pozostałej wilgoci potrzeba kilku godzin, w zależności od warunków klimatycznych. Po tym czasie golaraka jest gotowa do użytku.

Po zakończeniu programu zaświeci się niebieski ✓ wskaźnik.

Tryb czuwania

10 minut po zakończeniu ładowania lub sesji czyszczenia, stacja Clean&Renew przełącza się w tryb czuwania: Wskaźniki stacji Clean&Renew wyłączają się.

Wskaźnik golaraki

Wskaźnik golaraki (16) wskazuje po lewej stronie stan naładowania akumulatora, a po prawej stronie stan higieny. Gdy akumulator jest w pełni naładowany i gdy golaraka jest higienicznie czysta, na każdej stronie pokazuje się 6 ciemnych segmentów.

Segmenty akumulatora:

Podczas ładowania bądź używania golaraki odpowiednie segmenty akumulatora będą migać. Przy pełnym naładowaniu pokazuje się 6 segmentów. Przy mniejszych poziomach naładowania segmenty te stopniowo znikają.

Wskaźnik niskiego poziomu naładowania

Wskaźnik niskiego poziomu naładowania z czerwoną ramką miga, by wskazać, że akumulator się wyczerpuje. Pozostała pojemność akumulatora wystarczy na 2-3 golenia.

Segmenty higieny:

Po wyczyszczeniu golaraki w stacji Clean&Renew pojawi się wszystkie 6 segmentów higieny. W miarę stosowania golaraki segmenty higieny będą stopniowo znikać. Po

odłożeniu golarki do stacji system automatycznie wybierze odpowiedni program czyszczenia i doprowadzi segmenty do maksymalnego poziomu higieny. Mając na uwadze, że czyszczenie golarki wodą z kranu nie jest tak higieniczne, jak przy użyciu stacji czyszczenia, segmenty higieny odnowią się jedynie wtedy, gdy golarka zostanie wyczyszczona przy użyciu stacji Clean&Renew.

Informacje o ładowaniu

- Pełne ładowanie trwa ok. 1 godzinę i zapewnia do 50 minut golenia bezprzewodowego. Czas działania zależy od długości brody i temperatury otoczenia. Szybkie, 5-minutowe ładowanie wystarcza na jedno golenie.
- Zalecana temperatura otoczenia podczas ładowania wynosi od 5 °C do 35 °C. Akumulator może nie naładować się prawidłowo w ekstremalnie niskiej bądź wysokiej temperaturze. Zalecana temperatura otoczenia podczas golenia wynosi od 15 °C do 35 °C. Nie należy wystawiać golarki na temperatury wyższe niż 50 °C na dłuższy czas.

Używanie golarki

Sposób używania

Wcisnąć włącznik (12), by użyć golarki:

- Obrótowa głowica golarki oraz ruchome folie automatycznie dostosowują się do każdego konturu twarzy.
- W celu ogolenia trudno dostępnych miejsc (np. pod nosem) należy przesunąć przełącznik blokowania głowicy w dół, aby zablokować głowicę golarki pod odpowiednim kątem.
- W celu przycięcia bokobrodów, wąsów lub brody należy wysunąć ostrze trymera (11) w górę.

Porady dotyczące idealnego suchego golenia

Dla uzyskania najlepszych rezultatów Braun zaleca wykonanie trzech prostych kroków:

1. Golić się zawsze przed umyciem twarzy.
2. Przez cały czas utrzymywać golarkę pod właściwym kątem (90°) do skóry.
3. Naciągnąć lekko skórę i golić brodę pod włos.

Personalizacja golarki

Przytrzymując przycisk akceleratora -/+ ((13) or (14)) można dostosować moc golenia (od delikatnej do intensywnej) do swoich indywidualnych potrzeb w różnych miejscach na twarzy. Lampka kontrolna na wyłączniku (12) zmienia się w poniższym zakresie:

(-) delikatne golenie

- jasnoniebieski
- ciemnoniebieski
- zielony

(+) intensywne golenie

Do pełnego i szybkiego golenia zalecamy ustawienie zielone (intensywne).

Podczas kolejnego włączenia aktywowane zostanie ostatnie ustawienie.

Automatyczne czyszczenie

Po każdym goleniu należy ponownie umieścić golarkę w stacji Clean&Renew i wykonać powyższe kroki z sekcji «Przed goleniem». Ładowanie i czyszczenie zostanie automatycznie wykonane. Przy codziennym używaniu wkład czyszczący powinien wystarczyć na około 30 cykli czyszczenia.

Higieniczny wkład czyszczący zawiera etanol lub izopropanol (specyfikacje znajdują się na wkładzie), który po otwarciu w naturalny sposób powoli wyparowuje. W przypadku nieużywania golariki codziennie, wkład należy wymienić po około 8 tygodniach.

Wkład czyszczący zawiera także środek smarujący, który po czyszczeniu może zostawić plamy na zewnętrznej oprawie folii. Plamy te można jednak łatwo usunąć, delikatnie je wycierając szmatką lub miękką papierową chusteczką.

Czyszczenie ręczne

Czyszczenie pod bieżącą wodą

- **Należy włączyć golarikę (bezbprzewodowo) i przepłukać głowicę golariki pod ciepłą bieżącą wodą, aż do usunięcia wszelkich pozostałości.** Można do tego wykorzystać mydło w płynie, niezawierające substancji ściernych. Należy spłukać całą pianę i uruchomić golarikę na kilka sekund.
- Następnie należy wyłączyć golarikę, wcisnąć przycisk wyjęcia kasety (9), by wyjąć kasetę na folię i nożyki (8) i pozostawić do wyschnięcia.
- W przypadku regularnego mycia golariki wodą, raz w tygodniu należy nanieść kroplę lekkiego oleju maszynowego na trymer i na folię kasety golącej.

Golarikę należy czyścić każdorazowo po zastosowaniu pianki.

Czyszczenie szczoteczką

- Wyłączyć golarikę. Wyjąć kasetę na folię i nożyki (8) i usunąć nieczystości na płaską powierzchnię. Przy użyciu szczotki wyczyścić wnętrze obrotowej głowicy. Jednak nie należy czyścić szczotką kasety, aby jej nie uszkodzić.

Czyszczenie obudowy

Od czasu do czasu należy wyczyścić obudowę golariki i stacji Clean&Renew wilgotną szmatką, szczególnie wewnątrz komory czyszczenia, gdzie stoi golarika.

Wymiana wkładu czyszczącego

Po wciśnięciu przycisku podnoszącego (2) w celu otwarcia obudowy, należy zaczekać chwilę przed wyjęciem użytego wkładu, by uniknąć wyciekania. Przed wyrzuceniem użytego wkładu należy zamknąć jego otwory, używając wieczka nowego wkładu, gdyż użyty wkład zawiera zanieczyszczony roztwór czyszczący.

Utrzymywanie golariki w idealnym stanie

Wymiana/resetowanie kasety na folię i nożyki

W celu utrzymania maksymalnej wydajności golenia należy wymieniać kasetę na folię i nożyki (8), gdy na wskaźniku golariki zapali się symbol wymiany, po około 18 miesiącach lub gdy kasetka zużyje się.

Symbol wymiany będzie w ciągu 7 kolejnych użyć golarki przypominał o konieczności wymiany kasety na folię i nożyki. Następnie golarka automatycznie zresetuje wskaźnik. Po wymianie kasety na folię i nożyki należy przy użyciu długopisu wcisnąć przycisk «Reset» (15) na przynajmniej 3 sekundy, by zresetować licznik. W tym czasie lampka wymiany będzie migać i zgaśnie po zakończeniu resetowania. Manualne resetowanie można wykonać w dowolnym momencie.

Akcesoria

Dostępne u Państwa dealera lub w punktach obsługi firmy Braun:

- **Kaseta na folię i nożyki 70S/70B**
- **Wkład czyszczący Clean&Renew CCR**

Powiadomienie dot. ochrony środowiska

Produkt zawiera akumulatory i/lub odpady elektryczne podlegające recyklingowi. By chronić środowisko, nie należy go wyrzucać wraz z normalnymi odpadami, lecz znosić do punktów zbiórki odpadów elektrycznych, dostępnych w danym kraju, w celu recyklingu.



Wkład czyszczący można wyrzucać z normalnymi odpadami.

Zastrzega się prawo do dokonywania zmian.

Specyfikacje elektryczne umieszczono na nadruku na przewodzie z wtyczką.

Rozwiązywanie problemów

Problem:	Możliwa przyczyna:	Zalecenie:
GOLARKA		
Nieprzyjemny zapach z głowicy golarki.	<ol style="list-style-type: none"> 1. Głowica golarki jest czyszczona wodą. 2. Wkład czyszczący jest używany dłużej niż przez 8 tygodni. 	<ol style="list-style-type: none"> 1. Czyszcząc głowicę golarki wodą, należy stosować jedynie ciepłą wodę i od czasu do czasu niewielką ilość mydła w płynie (niezawierającego substancji ściernych). Należy wyjąć kasetę na folię i nożyki, by ją wysuszyć. 2. Należy wymieniać wkład czyszczący co 8 tygodni.

<p>Wydajność akumulatora znacznie się zmniejszyła.</p>	<ol style="list-style-type: none"> 1. Folia i nożyki są zużyte, co wymaga więcej mocy przy każdym goleniu. 2. Głowica golarki jest regularnie czyszczona wodą, lecz nie smarowana. 	<ol style="list-style-type: none"> 1. Należy wymienić kasetę na folię i nożyki. 2. Jeśli golarka jest regularnie czyszczona wodą, należy nanieść kroplę lekkiego oleju maszynowego na górę folii raz w tygodniu, w celu naoliwienia.
<p>Wydajność golenia znacznie się pogorszyła.</p>	<ol style="list-style-type: none"> 1. Folia i nożyki są zużyte. 2. Osobiste ustawienie wydajności golenia zostało zmienione. 3. System golenia jest zapchany. 	<ol style="list-style-type: none"> 1. Należy wymienić kasetę na folię i nożyki. 2. Do pełnego i szybkiego golenia zalecamy ustawienie zielone (intensywne). 3. Należy włożyć kasetę na folię i nożyki do ciepłej wody z dodatkiem kropli płynu do mycia naczyń. Następnie należy odpowiednio ją przepłukać i strząsnąć krople wody. Po wysuszeniu należy nanieść kroplę lekkiego oleju maszynowego na folię.
<p>Golarka wyłącza się przy całkowicie naładowanym akumulatorze.</p>	<p>Folia i nożyki są zużyte, co wymaga więcej mocy niż silnik jest w stanie wygenerować. Urządzenie wyłącza się.</p>	<ul style="list-style-type: none"> - Należy wymienić kasetę na folię i nożyki. - Należy regularnie oliwić system golenia, szczególnie jeśli czyści się go jedynie przy użyciu wody.
<p>Segmenty akumulatora na wskaźniku są pominięte, a wydajność akumulatora zmniejsza się.</p>	<p>Folia i nożyki są zużyte, co wymaga więcej mocy przy każdym goleniu.</p>	<ul style="list-style-type: none"> - Należy wymienić kasetę na folię i nożyki. - Należy regularnie oliwić system golenia, szczególnie jeśli czyści się go jedynie przy użyciu wody.
<p>Części golące zostały niedawno wymienione, jednak zapala</p>	<p>Nie wciśnięto przycisku «Reset».</p>	<ul style="list-style-type: none"> - Należy wcisnąć przycisk «Reset» na minimum 3 sekundy, by zresetować licznik.
<p>Głowica golarki jest wilgotna.</p>	<ol style="list-style-type: none"> 1. Czas suszenia po automatycznym czyszczeniu był zbyt krótki. 2. Odpływ stacji Clean&Renew jest zapchany. 3. Wkład czyszczący jest używany od długiego czasu. 	<ol style="list-style-type: none"> 1. Czyść golarkę bezpośrednio po goleniu, aby miała wystarczająco dużo czasu na wyschnięcie. 2. Należy wyczyścić odpływ wykałaczką. Należy regularnie wycierać pojemnik do czystości. 3. Proporcja etanolu/izopropanolu zmniejszyła się, a proporcja oleju zwiększyła się. Należy usunąć osad ściereczką.

STACJA CLEAN&RENEW

Po wciśnięciu przycisku «Start» czyszczenie nie rozpoczyna się.	<ol style="list-style-type: none">1. Nie umieszczono golararki we właściwy sposób w stacji Clean&Renew.2. Wkład czyszczący zawiera niewystarczającą ilość płynu czyszczącego (zapala się czerwona dioda).3. Urządzenie jest w trybie czuwania.	<ol style="list-style-type: none">1. Należy umieścić golarkę w stacji Clean&Renew (styki golararki muszą połączyć się ze stykami stacji).2. Należy włożyć nowy wkład czyszczący.3. Należy ponownie wcisnąć przycisk „Start”.
Zwiększone zużycie płynu czyszczącego.	Odplływ stacji Clean&Renew jest zapchany.	<ul style="list-style-type: none">– Należy wyczyścić odpływ wykładką.– Należy regularnie wycierać pojemnik do czystości.

Warunki gwarancji

1. Procter & Gamble International Operation SA, z siedzibą w Route de St-Georges 47, 1213 Petit Lancy 1 w Szwajcarii, gwarantuje sprawne działanie sprzętu w okresie 24 miesięcy od daty jego wydania Konsumentowi. Ujawnione w tym okresie wady będą usuwane bezpłatnie przez autoryzowany punkt serwisowy, w terminie 14 dni od daty dostarczenia sprzętu do autoryzowanego punktu serwisowego.
2. Konsument może wysłać sprzęt do naprawy do najbliższej znajdującego się autoryzowanego punktu serwisowego lub skorzystać z pośrednictwa sklepu, w którym dokonał zakupu sprzętu. W takim wypadku termin naprawy ulegnie wydłużeniu o czas niezbędny do dostarczenia i odbioru sprzętu.
3. Konsument powinien dostarczyć sprzęt w opakowaniu należycie zabezpieczonym przed uszkodzeniem. Uszkodzenia spowodowane niedostatecznym zabezpieczeniem sprzętu nie podlegają naprawom gwarancyjnym. Naprawom gwarancyjnym nie podlegają także inne uszkodzenia powstałe w następstwie okoliczności, za które Gwarant nie ponosi odpowiedzialności, w szczególności zawinione przez Poczta Polską lub firmy kurierskie.
4. Niniejsza gwarancja jest ważna jedynie z dokumentem zakupu i obowiązuje w każdym kraju, w którym, to urządzenie jest rozprowadzane przez jednostkę organizacyjną firmy Procter & Gamble lub upoważnionego przez nią dystrybutora.
5. Dokument zakupu musi być opatrzony datą i numerem oraz określać nazwę i model sprzętu.
6. Okres gwarancji przedłuża się o czas od zgłoszenia wady lub uszkodzenia do naprawy sprzętu i zwrotnego postawienia go do dyspozycji Konsumenta.
7. Naprawa gwarancyjna nie obejmuje czynności przewidzianych w instrukcji, do wykonania których, Konsument zobowiązany jest we własnym zakresie i na własny koszt.
8. Ewentualne oczyszczenie sprzętu dokonywane jest na koszt Konsumenta według cennika danego autoryzowanego punktu serwisowego i nie będzie traktowane jako naprawa gwarancyjna, chyba, że oczyszczenie jest niezbędne do usunięcia wady w ramach świadczeń objętych niniejszą gwarancją i nie stanowi czynności, o których mowa w p. 7.

9. Gwarancją nie są objęte:
- a) mechaniczne uszkodzenia sprzętu spowodowane w czasie jego użytkowania lub w czasie dostarczania sprzętu do naprawy;
 - b) uszkodzenia i wady wynikłe na skutek:
 - używania sprzętu do celów innych niż osobisty użytek;
 - niewłaściwego lub niezgodnego z instrukcją użytkowania, konserwacji, przechowywania lub instalacji;
 - używania niewłaściwych materiałów eksploatacyjnych;
 - napraw dokonywanych przez nieuprawnione osoby; stwierdzenie faktu takiej naprawy lub samowolnego otwarcia sprzętu powoduje utratę gwarancji;
 - przeróbek, zmian konstrukcyjnych lub używania do napraw nieoryginalnych części zamiennych firmy Braun;
 - części szklane, żarówki oświetlenia;
 - ostrza i folie do golarek, wymienne końcówki do szczoteczek elektrycznych i irygatorów oraz materiały eksploatacyjne.
10. Niniejsza gwarancja na sprzedany towar konsumpcyjny nie wyłącza, nie ogranicza ani nie zawiesza uprawnień Kupującego wynikających z przepisów o rękojmi za wady rzeczy sprzedanej.

Naše výrobky splňují nejvyšší nároky na kvalitu, funkčnost a design. Doufáme, že budete se svým novým holicím strojkem Braun spokojeni.

Pečlivě si přečtěte tento návod – obsahuje důležité bezpečnostní informace. Uchovejte jej pro pozdější použití.

Upozornění

Váš holicí systém je vybaven speciálním síťovým přívodem s integrovaným bezpečnostním síťovým adaptérem. Nevyměňujte ani nerozebírejte žádnou z jeho částí, jinak by mohlo dojít k úrazu elektrickým proudem.

V případě, že spotřebič je označen -C 492, můžete jej použít s libovolným napájecím Braun napájení kódovaných 492-XXXX.

Používejte pouze speciální kabel dodávaný společně s přístrojem.

Přístroj nepoužívejte, jestliže jsou planžeta nebo kabel poškozeny.



Tento přístroj je vhodný pro čištění pod tekoucí vodou a používání ve vaně nebo ve sprše. **Z bezpečnostních důvodů smí být používán pouze bez připojení k elektrické síti.**

Děti starší 8 let a osoby se sníženou fyzickou pohyblivostí, schopností vnímání či mentálním zdravím a osoby bez zkušeností nebo odpovídajícího povědomí mohou tento spotřebič používat pod dohledem nebo po obdržení pokynů k jeho bezpečnému používání a seznámení se s možnými riziky. Spotřebič není určen jako hračka pro děti. Děti bez dozoru a mladší 8 let nesmí provádět čištění a údržbu přístroje.

Chcete-li zabránit úniku čisticí kapaliny, umístěte čisticí stanici Clean&Renew na rovný povrch. Po instalaci čisticí kazety stanici nenahýbejte, nijak s ní nepohybuje ani ji nepřemísťujte, protože by z ní při manipulaci mohla vytéct čisticí kapalina. Stanici neumísťujte do zrcadlové skříňky, nad radiátor ani ji nepokládejte na leštěné či lakované povrchy.

Čisticí kazeta obsahuje vysoce hořlavou kapalinu, proto ji uchovávejte mimo možné zdroje vznícení. V blízkosti čisticí stanice nekuřte. Nevystavujte ji delší dobu přímému slunečnímu záření.

Použitou čisticí kazetu nedoplňujte a používejte pouze originální náplň čisticí kazety Braun.

Popis

Čisticí stanice Clean&Renew

- 1 Ukazatel stavu náplně
- 2 Uvolňovací tlačítko pro výměnu kazety
- 3 Kontakty čisticí stanice – holicí strojek
- 4 Tlačítko pro zahájení čištění
- 5 Indikátory čisticího programu
- 6 Síťová zásuvka čisticí stanice
- 7 Čisticí kazeta

Holicí strojek

- 8 Kazeta s holicí planžetou a břitovým blokem
- 9 Uvolňovací tlačítko kazety
- 10 Tlačítko uzamčení holicí hlavy
- 11 Výsuvný zastříhovač dlouhých vousů

- 12 Hlavní vypínač
- 13 Tlačítko – pro nastavení citlivého režimu
- 14 Tlačítko + pro nastavení intenzivního režimu
- 15 Tlačítko pro vynulování
- 16 Displej holicího strojku
- 16a Indikátor baterie
- 16b Indikátor čistoty
- 16c Indikátor vyčerpání baterie
- 16d Symbol výměna
- 17 Kontakty holicí strojek – čisticí stanice
- 18 Síťová zásuvka holicího strojku
- 19 Cestovní pouzdro
- 20 Speciální síťový přívod (provedení se může lišit)



Před holením

Před prvním použitím musíte připojit holicí strojek k síti za použití speciálního síťového přívodu (20) nebo postupujte podle níže uvedeného návodu:

Instalace čisticí stanice Clean&Renew

- Stiskněte uvolňovací tlačítko (2) a otevřete kryt čisticí stanice.
- Čisticí kazetu (7) položte na rovnou a stabilní plochu (např. na stůl).
- Z kazety opatrně odstraňte uzávěr.
- Kazetu zasuněte co nejhlouběji do spodní části základny čisticí stanice.
- Kryt opatrně zavřete pomalým stlačováním dolů, dokud se nezavře.
- Pomocí speciálního síťového přívodu (20) zapojte zástrčku základny čisticí stanice (6) do elektrické zásuvky.

Ukazatel stavu náplně (1) indikuje množství kapaliny v čisticí kazetě:

-  až na 30 čisticích cyklů
-  až na 7 čisticích cyklů
-  nutnost výměny kazety za novou

Nabíjení a čištění holicího strojku

Vložte hlavu holicího strojku do ákladny čisticí stanice. Kontakty (17) na zadní straně holicího strojku se spojí s kontakty (3) v čisticí stanici. **Důležité: Holicí strojek musí být čistý a bez jakýchkoli zbytků pěny či mýdla!**

Čisticí stanice Clean&Renew holicí strojek v případě potřeby automaticky dobije. Provede také analýzu hygienického stavu strojku a rozsvítí se jedna z těchto kontrolkek čistícího programu (5):

- ✓ holicí strojek je čistý
- 💧 nutno provést krátké úsporné čištění
- 💧💧 nutno provést standardní čištění
- 💧💧💧 nutno provést intenzivní čištění

Vybere-li čisticí stanice jeden z potřebných programů čištění, ten se nespustí, dokud nestisknete tlačítko zahájení čištění (4). **Pro dosažení nejlepších výsledků holení doporučujeme strojek vyčistit po každém oholení.**

Každý čisticí program se skládá z několika cyklů, při nichž je hlava holicího strojku propláchnuta čisticí kapalinou. Čištění trvá v závislosti na modelu čisticí a nabíjecí stanice a/nebo zvoleném programu až 16 minuty. Nechte holicí strojek ve stanici uschnout. Odpaření zbytkové vlhkosti zabere v závislosti na klimatických podmínkách až několik hodin. Poté je holicí strojek připraven k použití.

Po dokončení čistícího programu se rozsvítí modrá kontrolka ✓.

Pohotovostní režim

10 minut po ukončení nabíjení nebo čištění se čisticí stanice Clean&Renew vypne a přejde do pohotovostního režimu: kontrolky čisticí stanice Clean&Renew se vypnou.

Displej holicího strojku

Displej holicího strojku (16) zobrazuje stav nabití baterie na levé straně a hygienický stav na pravé straně. Pokud je baterie plně nabitá a holicí strojek hygienicky čistý, je na každé straně zobrazeno 6 tmavých segmentů.

Segmenty baterie:

V průběhu nabíjení nebo používání holicího strojku budou příslušné segmenty označující stav nabití baterie blikat. Když je baterie plně nabitá, je zobrazeno všech 6 segmentů. S klesajícím stavem nabití baterie segmenty postupně mizí.

Kontrolka nízkého nabití baterie

Jestliže bliká kontrolka nízkého nabití v červeném rámečku, znamená to, že je baterie téměř vybitá. Zbývající kapacita baterie postačí na 2 až 3 oholení.

Segmenty hygienického stavu:

Po vyčištění holicího strojku ve stanici Clean&Renew bude vidět všech 6 segmentů indikujících hygienický stav strojku. Při používání holicího strojku budou segmenty hygienického stavu postupně mizet. Jakmile vrátíte přístroj do čisticí stanice, systém automaticky vybere odpovídající čisticí program a segmenty hygienického stavu se obnoví na maximum. Vzhledem k tomu, že čištění holicího strojku pod tekoucí vodou není tak hygienické jako čištění v čisticí stanici, segmenty hygienického stavu se obnoví pouze po vyčištění strojku v čisticí stanici Clean&Renew.

Informace o nabíjení

- Plné nabití trvá přibližně 1 hodinu a umožňuje až 50 minut holení bez zapojení do sítě. Délka holení se může lišit v závislosti na délce vousů a teplotě okolního prostředí. Pro jedno oholení postačí pětiminutové rychlé nabití.
- Doporučená okolní teplota pro nabíjení je 5 až 35 °C. Při extrémně nízkých nebo vysokých teplotách se baterie nemusí nabít správně nebo se nenabije vůbec. Doporučená okolní teplota pro holení je 15 až 35 °C. Nevystavujte holicí strojek po delší dobu teplotám přesahujícím 50 °C.

Používání holicího strojeku

Jak strojek používat

Zapnutí holicího strojeku provedete stisknutím hlavního vypínače on/off (12):

- Výkyvná holicí hlava a pohyblivé planžety se automaticky přizpůsobí konturám vašeho obličeje.
- Chcete-li holit obtížně dostupné oblasti (např. pod nosem), nejprve posuňte hlavu holicího strojeku do zadní polohy, pak přesuňte zámku hlavy přepínače na zadní straně. Otočná hlava je zablokována v tomto úhlu.
- K zastříhování kotlet, knírku nebo bradky vysuňte zastříhovač dlouhých vousů (10) směrem nahoru.

Tipy pro dokonalé oholení za sucha

Pro dosažení nejlepších výsledků holení vám Braun doporučuje dodržovat 3 jednoduchá pravidla:

1. Holte se vždy předtím, než si budete mýt obličej.
2. Holicí strojek držte vždy kolmo (90°) k pokožce.
3. Napněte pokožku a holte se proti směru růstu vousů.

Přizpůsobení holicího strojeku vašim potřebám

Podržním tlačítek nastavení intenzity – / +

((13) nebo (14)) můžete nastavit intenzitu holení podle vašich individuálních potřeb v různých částech obličeje – od citlivého po intenzivní holení. Světlo kontrolky zabudované v hlavním vypínači (on/off) (12) se bude měnit:

(–) citlivé holení

- světle modrá
- tmavě modrá
- zelená

(+) intenzivní holení

Pro důkladné a rychlé oholení doporučujeme zelené (intenzivní) nastavení.

Při příštím zapnutí se aktivuje poslední použité nastavení.

Čištění

Automatické čištění

Po každém holení vraťte holicí strojek do čisticí stanice Clean&Renew a dále postupujte podle pokynů uvedených v části «Před holením». Čisticí stanice se automaticky postará

o potřebné dobíjení a čištění. Při každodenním používání postačí jedna čistící kazeta na cca 30 čistících cyklů.

Hygienický roztok v čistící kazetě obsahuje etanol nebo isopropanol (specifikace viz na kazetě), které se po otevření přirozeně a pomalu vypařují do okolního vzduchu. Každou kazetu, i když není používána denně, je třeba vyměnit přibližně po 8 týdnech.

Čistící kazeta obsahuje i lubrikační látky, které mohou po čištění zanechat na vnější straně planžety viditelné stopy. Tyto stopy se však dají snadno odstranit jemným setřepáním hadříkem nebo měkkým papírovým kapesníčkem.

Manuální čištění

Čištění pod tekoucí vodou:

- **Zapněte holicí strojek (bezdrátové) a opláchněte holicí hlavu pod tekoucí teplou vodou, abyste odstranili všechny zbytky.** Můžete použít také tekuté mýdlo bez abrazivních látek. Opláchněte všechnu pěnu a nechte holicí strojek zapnutý ještě několik sekund.
- Poté holicí strojek vypněte, stisknutím uvolňovacího tlačítka (9) uvolněte kazetu s holicí planžetou a břitovým blokem (8) a nechte ji oschnout.
- Pro pravidelné čištění holicího strojeku s vodou, jednou týdně, naneste kapku lehkého strojního oleje na horní části zastříhovače a fóliových zásobnicích a nožů.

Holicí strojek je třeba čistit pokaždé, když použijete holicí pěnu.

Čistící kartáč:

- Vypněte holicí strojek. Vyjměte kazetu s holicí planžetou a břitovým blokem (9) a oklepejte ji na rovném povrchu. Pomocí kartáčku vyčistěte vnitřní část výkyvné holicí hlavy. Kartáček však nepoužívejte k čištění kazety, neboť by se mohla poškodit.

Čištění krytu

Příležitostně očistěte vlhkým hadříkem kryt holicího strojeku a čistící stanice Clean&Renew, zejména uvnitř čistící komory, kam se vkládá holicí strojek.

Výměna čistící kazety

Po stisknutí uvolňovacího tlačítka (2) a otevření krytu čistící stanice počkejte několik sekund, než použitou čistící kazetu odstraníte, abyste zabránili odkapávání. Předtím, než použítou čistící kazetu vyhodíte, ujistěte se, že jste uzavřeli otvory pomocí víčka z nové čistící kazety, protože použitá kazeta obsahuje kontaminovaný čistící roztok.

Udržování holicího strojeku ve špičkovém stavu

Výměna kazety s holicí planžetou a břitovým blokem / vynulování

Pro zajištění 100% výkonu při holení vyměňte kazetu s holicí planžetou a břitovým blokem (8) vždy, když se na displeji holicího strojeku rozsvítí symbol výměny (přibližně po 18 měsících nebo když je kazeta opotřebená).

Symbol výměny vám bude během následujících 7 holení připomínat, abyste kazetu s holicí planžetou a břitovým blokem vyměnili. Displej holicího strojeku se poté automaticky vynuluje.

Po výměně kazety s holicí planžetou a břitovým blokem vynulujte displej holicího stroju tak, že pomocí kuličkového pera zmáčknete tlačítko reset (15) alespoň na 3 sekundy. Kontrolka výměny přitom bude blikat a po dokončení vynulování zcela zhasne. Manuální vynulování lze provést kdykoliv.

Příslušenství

K dostání u vašeho prodejce nebo v servisních střediscích Braun:

- **Kazeta s holicí planžetou a břitovým blokem 70S/70B**
- **Čistící kazeta Clean&Renew CCR**

Poznámka k ochraně životního prostředí

Výrobek obsahuje baterie a/nebo recyklovatelný elektrický odpad. V zájmu ochrany životního prostředí nelikvidujte tento výrobek s běžným domovním odpadem, ale odevzdejte jej k recyklaci na sběrné místo elektrického odpadu zřízené ve vaší zemi.



Deklarovaná hodnota emise hluku tohoto spotřebiče je 62 dB(A), což představuje hladinu A akustického výkonu vzhledem na referenční akustický výkon 1 pW.

Čistící kazetu je možno vyhazovat do běžného domovního odpadu.

Změny jsou vyhrazeny.

Elektrotechnické specifikace naleznete vytištěné na speciálním síťovém přívodu.

Odstraňování poruch

Problém:	Možný důvod:	Náprava:
HOLICÍ STROJEK		
Z holicí hlavy vychází nepříjemný zápach.	<ol style="list-style-type: none"> 1. Holicí hlavu čistíte pod tekoucí vodou. 2. Čistící kazetu používáte více než 8 týdnů. 	<ol style="list-style-type: none"> 1. Při čištění holicí hlavy pod tekoucí vodou používejte pouze teplou vodu a příležitostně tekuté mýdlo (bez abrazivních látek). Vyjměte kazetu s holicí planžetou a břitovým blokem a nechte ji oschnout. 2. Vyměňujte čistící kazetu alespoň každých 8 týdnů.
Výdrž baterie se výrazně snížila.	<ol style="list-style-type: none"> 1. Planžeta a břity jsou opotřebované a pro každé oholení potřebují více energie. 2. Holicí hlavu pravidelně čistíte pod tekoucí vodou, ale nepromazáváte. 	<ol style="list-style-type: none"> 1. Vyměňte kazetu s holicí planžetou a břitovým blokem. 2. Pokud holicí strojek pravidelně čistíte pod tekoucí vodou, aplikujte jednou za týden k promazání na planžetu kapku jemného strojového oleje.

<p>Výkonnost holicího strojku se výrazně snížila.</p>	<ol style="list-style-type: none"> 1. Planžeta a břity jsou opotřebené. 2. Osobní nastavení při holení se změnilo. 3. Holicí systém je ucpaný. 	<ol style="list-style-type: none"> 1. Vyměňte kazetu s holicí planžetou a břitovým blokem. 2. Pro důkladné a rychlé oholení doporučujeme zelené (intenzivní) nastavení. 3. Namočte kazetu s holicí planžetou a břitovým blokem do horké vody s kapkou prostředku na mytí nádobí. Poté ji důkladně opláchněte a oklepejte. Po osušení aplikujte na planžetu kapku jemného strojového oleje.
<p>Holicí strojek se vypíná, přestože je baterie plně nabitá.</p>	<p>Planžeta a břity jsou opotřebené, což vyžaduje více energie, než motor dokáže zajistit. Přístroj se vypíná.</p>	<ul style="list-style-type: none"> – Vyměňte kazetu s holicí planžetou a břitovým blokem. – Holicí systém pravidelně promazávejte, zejména po jeho čištění pod tekoucí vodou.
<p>Segmenty baterie na displeji nesignalizují snížení kapacity baterie, která přitom klesá.</p>	<p>Planžeta a břity jsou opotřebené a pro každé oholení potřebují více energie.</p>	<ul style="list-style-type: none"> – Vyměňte kazetu s holicí planžetou a břitovým blokem. – Holicí systém pravidelně promazávejte, zejména po jeho čištění pod tekoucí vodou.
<p>Holicí díly byly nedávno vyměněny, ale symbol výměny se znovu rozsvítil.</p>	<p>Nestiskli jste tlačítko reset.</p>	<ul style="list-style-type: none"> – Stiskněte tlačítko reset na dobu alespoň 3 sekundy, abyste vynulovali čítač.
<p>Hlava holicího strojku je vlhká.</p>	<ol style="list-style-type: none"> 1. Doba vysoušení po automatickém čištění byla příliš krátká. 2. Odtok čistící stanice Clean&Renew je ucpaný. 3. Čistící kazetu používáte již celkem dlouho. 	<ol style="list-style-type: none"> 1. Čistěte strojek ihned po holení a nechte dostatek času na vyschnutí. 2. Vyčistěte odtok pomocí dřevěného párátko. Nádobku pravidelně otírejte. 3. Podíl etanolu/isopropanolu se snížil, zatímco podíl oleje se zvýšil. Odstraňte zbytky měkkým hadříkem.

ČISTICÍ STANICE CLEAN&RENEW

Při stisknutí tlačítka pro zahájení čištění se čištění nespustí.	<ol style="list-style-type: none">1. Strojek není správně uložen ve stanici Clean&Renew.2. Čisticí kazeta neobsahuje dostatek čisticí kapaliny (displej svítí červeně).3. Zařízení je v pohotovostním režimu.	<ol style="list-style-type: none">1. Vložte holicí strojek do stanice Clean&Renew (kontakty holicího strojku se musí spojit s kontakty v čisticí stanici).2. Vložte novou čisticí kazetu.3. Stiskněte znovu tlačítko pro zahájení čištění.
Zvýšená spotřeba čisticí kapaliny.	Odtok čisticí stanice Clean&Renew je ucpaný.	<ul style="list-style-type: none">– Vyčistěte odtok pomocí dřevěného párátko.– Nádobku pravidelně otírejte.

Záruka

Poskytujeme dvouletou záruku na výrobek s platností od data jeho zakoupení. V záruční lhůtě bezplatně odstraníme všechny vady přístroje zapříčiněné chybou materiálu nebo výroby, a to buď formou opravy, nebo výměnou celého přístroje (podle našeho vlastního uvážení). Uvedená záruka je platná v každé zemi, ve které tento přístroj dodává společnost Braun nebo její pověřený distributor.

Záruka se netýká následujících případů: poškození zapříčiněné nesprávným použitím, běžné opotřebování (například plátků holicího strojku nebo pouzdra zastříhávače), jakož i vady, které mají zanedbatelný dosah na hodnotu nebo funkci přístroje. Pokud opravu uskuteční neautorizovaná osoba a nebudou-li použity původní náhradní díly společnosti Braun, platnost záruky bude ukončena.

Pokud v záruční lhůtě požadujete provedení servisní opravy, odevzdejte celý přístroj s potvrzením o nákupu v autorizovaném servisním středisku společnosti Braun nebo jej do střediska zašlete.

Naše výrobky spĺňajú najvyššie nároky na kvalitu, funkčnosť a dizajn. Dúfame, že budete s novým holiacim strojčekom Braun plne spokojní.

Prečítajte si tieto pokyny celé, pretože obsahujú bezpečnostné informácie. Pokyny si odložte, aby ste si ich mohli prečítať aj v budúcnosti.

Výstraha

Holiaci systém sa dodáva so špeciálnym káblom, ktorý obsahuje integrovaný bezpečnostný nízkonapäťový zdroj. So žiadnou časťou kábla neodborne nemanipulujte ani ho nevymieňajte, pretože by mohlo dôjsť k zásahu elektrickým prúdom.

V prípade, že spotrebič je označený  C 492, môžete ho použiť s ľubovoľným napájacím Braun, ktoré napájanie je kódovaných 492-XXX.

Používajte len špeciálny kábel dodávaný so zariadením.

Nepoužívajte strojček, pokiaľ je poškodená planžeta alebo kábel.



Prístroj je možné umývať pod tečúcou vodou a používať ho vo vani alebo v sprche. **Z bezpečnostných dôvodov je možné ho používať len s odpojeným napájacím káblom.**

Deti staršie ako 8 rokov a osoby so zníženou fyzickou pohyblivosťou, schopnosťou vnímania alebo mentálnym zdravím, prípadne osoby bez skúseností alebo zodpovedajúceho povedomia, môžu tento prístroj používať pod dohľadom alebo po prijatí pokynov na jeho bezpečné používanie a po uvedomení si možných rizík. Dbajte na to, aby sa deti nehrali so spotrebičom. Čistenie a spotrebiteľskú údržbu by nemali vykonávať deti, pokiaľ nie sú staršie ako 8 rokov a pod dohľadom dospelšej osoby.

Aby sa zabránilo úniku čistiacej kvapaliny, čistiacu stanicu Clean&Renew umiestnite na rovný povrch. Po nainštalovaní čistiacej kazety stanicu nenakláňajte, neposúvajte a ani nepremiestňujte, pretože by mohlo dôjsť k úniku čistiacej kvapaliny. Čistiacu stanicu neumiestňujte do zrkadlovej skrinky, ani nad radiátor alebo leštený či lakovaný povrch.

Čistiaca kazeta obsahuje vysoko horľavú kvapalinu, preto ju udržiajte mimo horľavých zdrojov. V blízkosti čistiacej stanice nefajčite. Nevystavujte dlhší čas priamemu slnečnému svetlu.

Čistiacu kazetu znovu nenapĺňajte a používajte iba originálne kazety Braun.

Popis

Čistiaca stanica Clean&Renew

- | | | | |
|---|--|-----|--|
| 1 | Zobrazenie úrovne čistiacej kvapaliny | 13 | Nastavovacie tlačidlo – (jemné holenie) |
| 2 | Vysúvacie tlačidlo na výmenu kazety | 14 | Nastavovacie tlačidlo + (intenzívne holenie) |
| 3 | Elektrické kontakty pre holiaci strojček | 15 | Tlačidlo Reset |
| 4 | Tlačidlo Start | 16 | Displej holiaceho strojčeka |
| 5 | Indikátory čistiaceho programu | 16a | Indikátor batérie |
| 6 | Konektor napájania čistiacej stanice | 16b | Indikátor čistoty |
| 7 | Čistiaca kazeta | 16c | Indikátor vyčerpania batérie |

Holiaci strojček

- | | | | |
|----|--|----|--|
| 8 | Kazeta s planžetou a holiacimi čepeľami | 17 | Elektrické kontakty pre čistiacu stanicu |
| 9 | Tlačidlo na uvoľnenie kazety | 18 | Konektor napájania holiaceho strojčeka |
| 10 | Zámok holiacej hlavice | 19 | Cestovné puzdro |
| 11 | Vysúvací zastríhávač dlhých chlpcov/vlasov | 20 | Špeciálny napájací kábel (Vykonanie sa môže líšiť) |
| 12 | Hlavný spínač | | |

Pred holením

Pred prvým použitím je potrebné pripojiť holiaci strojček do elektrickej zásuvky pomocou špeciálneho napájacieho kábla (20), prípadne postupujte nasledovne:

Inštalácia čistiacej stanice Clean&Renew

- Stlačením vysúvacieho tlačidla (2) otvorte kryt.
- Čistiacu kazetu (7) položte a pridržiňte na rovnej a stabilnej ploche (napríklad na stole).
- Opatrne odstráňte z kazety uzáver.
- Zasuňte kazetu do základne stanice až na doraz.
- Kryt pomaly zatvorte tak, že naň zatlačíte, kým nezacvakne na miesto.
- Pomocou špeciálneho napájacieho kábla (20) pripojte zástrčku čistiacej stanice (6) do elektrickej zásuvky.

Zobrazenie úrovne čistiacej kvapaliny (1) znázorní, koľko kvapaliny je v kazete:

 k dispozícii je 30 čistiacich cyklov

 k dispozícii je 7 čistiacich cyklov

 potrebná výmena kazety

Nabíjanie a čistenie holiaceho strojčeka

Vložte hlavu holiaceho strojčeka do základne čistiace stanice. Kontakty (17) na zadnej strane holiaceho strojčeka sa zarovnávajú s kontaktmi (3) v čistiacej stanici. **Dôležité: Holiaci strojček musí byť suchý a bez zvyškov peny a mydla.**

V prípade potreby sa strojček v stanici Clean&Renew automaticky nabije. Analyzuje sa tiež hygienický stav holiaceho strojčeka a rozsvieti sa jeden z nasledujúcich indikátorov čistiaceho programu (5)

- ✓ strojček je čistý
- 🔴 vyžaduje sa krátke úsporné čistenie
- 🔴🔴 vyžaduje sa normálne čistenie
- 🔴🔴🔴 vyžaduje sa intenzívne čistenie

Keď stanica zvolí jeden z požadovaných čistiacich programov, čistenie sa nezačne, pokiaľ nestlačíte tlačidlo Start (4). **Na dosiahnutie čo najlepších výsledkov odporúčame čistiť strojček po každom holení.**

Každý holiaci program pozostáva z niekoľkých cyklov, v ktorých je čistiaca kvapalina preplachovaná cez hlavu holiaceho strojčeka. V závislosti na modeli stanice na čistenie a nabíjanie a/alebo vybranom programe môže čistenie trvať až 16 minúty. Holiaci strojček ponechajte v stanici, aby sa vysušil. Vyparenie zvyšnej vlhkosti trvá v závislosti na klimatických podmienkach niekoľko hodín. Potom je holiaci strojček pripravený na použitie.

Keď sa čistiaci program skončí, rozsvieti sa modrý ✓ indikátor.

Pohotovostný režim

10 minút po dokončení nabíjania alebo čistiaceho programu sa čistiaca stanica Clean&Renew prepne do pohotovostného režimu: Indikátory na stanici Clean&Renew zhasnú.

Displej holiaceho strojčeka

Na displeji holiaceho strojčeka (16) sa vľavo zobrazuje stav nabitia batérie a vpravo hygienický stav. Keď je batéria úplne nabitá a holiaci strojček hygienicky čistý, na každej strane displeja sa zobrazuje 6 tmavých segmentov.

Indikátor batérie:

Počas nabíjania alebo pri holení bude príslušný segment indikátora batérie blikať. Keď je batéria úplne nabitá na displeji sa zobrazuje všetkých 6 segmentov. Počas vybijania strojčeka segmenty postupne zhasínajú.

Indikátor vybitej batérie

Keď bliká indikátor vybitej batérie spolu s červeným rámkom, batéria sa onedlho úplne vybijie. Zvyšná kapacita batérie vystačí na 2 až 3 holenia.

Indikátor čistoty:

Potom, ako holiaci strojček vyčistíte v čistiacej stanici Clean&Renew, sa na displeji zobrazí všetkých 6 segmentov indikátora čistoty. Počas používania strojčeka segmenty indikátora čistoty postupne zhasínajú. Po vložení strojčeka do stanice systém automa-

ticky zvolí príslušný čistiaci program, čím sa obnoví maximálne zobrazenie indikátora čistoty. Keďže opláchnutie strojčeka pod tečúcou vodou nie je také účinné ako je čistenie v čistiacej stanici, segmenty indikátora čistoty sa obnovia iba vtedy, keď strojček vyčistíte v čistiacej stanici Clean&Renew.

Informácie o nabíjaní

- Úplné nabitie bude trvať približne 1 hodinu a poskytnete energiu na približne 50 minút bezdrôtového holenia. Uvedený čas sa môže líšiť v závislosti od miery zarastenia a okolitej teploty. 5-minútové rýchle nabitie vystačí na jedno oholenie.
- Odporúčaná okolitá teplota pri nabíjaní je 5 °C až 35 °C. Pri nadmerne nízkych alebo vysokých teplotách sa batéria nemusí nabiť správne alebo vôbec. Odporúčaná okolitá teplota pri nabíjaní je 15 °C až 35 °C. Nevystavujte holiaci strojček dlhší čas teplotám nad 50 °C.

Používanie holiaceho strojčeka

Používanie

Stlačením hlavného vypínača (12) holiaci strojček zapnete a vypnete:

- Holiaca hlavica strojčeka je uložená na kĺbe a planžety majú plávajúce uchytanie, vďaka čomu sa automaticky prispôsobujú každej kontúre vašej tváre.
- Pre holenie ťažko prístupných oblastí (napr. pod nosom) najprv posuňte hlavu holiaceho strojčeka na theback pozíciu, potom posuňte blokovaciu hlavu prepínač na zadnej strane. Otočná hlava islocked v tomto uhle.
- Na úpravu bokombrád, fúzov alebo brady vysuňte zastrihávač chlпов (11) do hornej polohy.

Tipy na dokonalé oholenie nasucho

Na dosiahnutie čo najlepších výsledkov odporúča spoločnosť Braun dodržať 3 jednoduché kroky:

1. Vždy sa holte predtým, ako si umyjete tvár.
2. Holiaci strojček vždy držte kolmo (v 90° uhle) k pokožke.
3. Napnite kožu a holte proti smeru rastu chlпов.

Prispôsobenie holiaceho strojčeka

Stlačením a podržaním tlačidla rýchlosti –/+ ((13) alebo (14)) môžete nastaviť holiaci výkon podľa vlastnej potreby pre každú oblasť tváre zvlášť, a to od jemného po intenzívne holenie. Kontrolka hlavného vypínača (12) mení farbu podľa nastavenej intenzity:

- (–) jemné holenie
 - svetlomodrá
 - tmavomodrá
 - zelená

(+) intenzívne holenie

Na dôkladné a rýchle oholenie odporúčame použiť zelené (intenzívne) nastavenie. Pri ďalšom zapnutí holiaceho strojčeka bude aktívne predchádzajúce nastavenie výkonu.

Automatické čistenie

Po každom holení vložte holiaci strojček do čistiacej stanice Clean&Renew a postupujte podľa pokynov v časti «Pred holením». O potrebné nabíjanie a čistenie strojčeka sa stanica postará automaticky. Pri každodennom používaní vystačí jedna čistiaca kazeta na približne 30 čistiacich cyklov.

Čistiaca kazeta obsahuje látky etanol a izopropanol (technické údaje nájdete na kazete), ktoré sa po otvorení kazety pomaly vyparujú. Každú kazetu, ktorá sa nepoužíva denne, je potrebné vymeniť približne po 8 týždňoch.

Čistiaca kazeta tiež obsahuje mazivá, ktorých zvyšky sa môžu po čistení usadiť na vonkajšom ráme planžety. Tieto zvyšky však možno ľahko odstrániť jemným utretím mäkkou handričkou alebo papierom.

Manuálne čistenie

Čistenie pod tečúcou vodou

- **Zapnite holiaci strojček (bez pripojeného napájacieho kábla) a opláchnite holiacu hlavicu pod horúcou tečúcou vodou, kým sa nevymyjú všetky zvyšky nečistôt.** Môžete tiež použiť tekuté mydlo bez abrazívnych prísad. Opláchnite všetku penu a nechajte holiaci strojček ešte niekoľko sekúnd v prevádzke.
- Potom strojček vypnite, stlačením tlačidla (9) uvoľnite kazetu s planžetou a holiacimi čepeľami (8) a nechajte časti vyschnúť.
- Ak holiaci strojček pravidelne čistíte pod tečúcou vodou, raz za týždeň aplikujte na kazetu s planžetou a holiacimi čepeľami kvapku riedkeho oleja určeného na stroje.

Holiaci strojček je potrebné čistiť po každom použití peny.

Čistite kefou:

- Holiaci strojček vypnite. Odpojte kazetu s planžetou a holiacimi čepeľami (8) a poklepte ňou o rovný povrch. Pomocou kefky vyčistíte vnútorné priestory otočnej hlavice. Kazetu však kefkou nečistíte, pretože by ju mohla poškodiť.

Čistenie tela strojčeka a povrchov stanice

Z času na čas je vhodné vyčistiť telo strojčeka a povrchy čistiacej stanice pomocou vlhkej utierky, najmä priestory čistiacej komory, kde je odložený holiaci strojček.

Výmena čistiacej kazety

Po stlačení vysúvacieho tlačidla (2) a otvorení krytu počkajte niekoľko sekúnd, aby sa zabránilo kvapkaniu a potom vyberte použitú kazetu. Pred likvidáciou použitej kazety uzavrite všetky otvory pomocou viečok z novej kazety, pretože použitá kazeta bude obsahovať kontaminovaný čistiaci roztok.

Udržiavanie holiaceho strojčeka v čo najlepšom stave

Výmena kazety s planžetou a holiacimi čepeľami/vynulovanie indikátora

Na zachovanie 100 % výkonu pri holení vymeňte kazetu s planžetou a holiacimi čepeľami (8) vždy, keď sa rozsvieti symbol na displeji holiaceho strojčeka, teda približne po 18 mesiacoch alebo po opotrebovaní kazety.

Symbol výmeny vás bude upozorňovať na výmenu kazety s planžetou a holiacimi čepeľami po dobu 7 holení. Potom sa zobrazenie automaticky vynuluje.

Po výmene kazety s planžetou a holiacimi čepeľami stlačte pomocou guľôčkového pera tlačidlo Reset (15) najmenej na 3 sekundy, čím sa počítadlo vynuluje. Počas tohto postupu bude indikátor výmeny blikať a po vynulovaní zhasne. Manuálne vynulovanie je možné vykonať kedykoľvek.

Príslušenstvo

Dostupné u vášho predajcu alebo v servisných centrách Braun:

- **Kazeta s planžetou a holiacimi čepeľami 70S/70B**
- **Čistiaca kazeta Clean&Renew CCR**

Upozornenie týkajúce sa životného prostredia

Tento prístroj obsahuje batérie a/alebo recyklovateľný elektronický odpad. V záujme ochrany životného prostredia prístroj nelikvidujte s domovým odpadom, ale ho odovzdajte na zbernom mieste pre elektronický odpad.



Deklarovaná hodnota emisie hluku tohto spotrebiča je 62 dB(A), čo predstavuje hladinu A akustického výkonu vzhľadom na referenčný akustický výkon 1 pW.

Čistiacu kazetu možno zlikvidovať s bežným domovým odpadom.

Informácie sa môžu zmeniť bez upozornenia.

Elektrické špecifikácie nájdete na štítku špeciálneho napájacieho kábla.

Riešenie problémov

Problém:	Možná príčina:	Riešenie:
HOLIACI STROJČEK		
Neprijemný zápach z holiacej hlavice.	<ol style="list-style-type: none">1. Holiacu hlavicu umývate len vodou.2. Čistiaca kazeta sa používa už viac ako 8 týždňov.	<ol style="list-style-type: none">1. Ak umývate holiacu hlavicu len čistou vodou, používajte horúcu vodu a z času na čas trochu tekutého mydla (bez abrazívnych prísad). Odpojte kazetu s planžetou a holiacimi čepeľami a nechajte ju vyschnúť.2. Čistiacu kazetu vymieňajte najmenej raz za 8 týždňov.
Výdrž batérie sa výrazne skrátila.	<ol style="list-style-type: none">1. Planžeta a holiace čepele sú opotrebované, čo vyžaduje pri každom holení viac energie.2. Holiacu hlavicu pravidelne umývate pod vodou, ale nemažete ju.	<ol style="list-style-type: none">1. Vymeňte kazetu s planžetou a holiacimi čepeľami.2. Ak holiaci strojček pravidelne umývate pod tečúcou vodou, raz za týždeň aplikujte na planžetu kvapku riedkeho oleja určeného na stroje.

<p>Holiaci výkon sa výrazne zhoršil.</p>	<ol style="list-style-type: none"> 1. Planžeta a holiace čepele sú opotrebované. 2. Osobné nastavenie holiaceho výkonu sa zmenilo. 3. Holiaci systém je upchatý. 	<ol style="list-style-type: none"> 1. Vymeňte kazetu s planžetou a holiacimi čepeľami. 2. Na dôkladné a rýchle oholenie odporúčame použiť zelené (intenzívne) nastavenie. 3. Namočte kazetu s planžetou a holiacimi čepeľami do horúcej vody s kvapkou saponátu na riad. Potom dôkladne opláchnite a vyklepte. Po vyschnutí aplikujte na planžetu kvapku riedkeho oleja určeného na stroje.
<p>Holiaci strojček sa vypína aj napriek tomu, že batéria je úplne nabitá.</p>	<p>Planžeta a holiace čepele sú opotrebované, čo vyžaduje viac výkonu, než dokáže motor vyvinúť. Preto sa prístroj vypína.</p>	<ul style="list-style-type: none"> – Vymeňte kazetu s planžetou a holiacimi čepeľami. – Holiaci systém pravidelne mažte olejom, najmä vtedy, ak ho umývate len čistou vodou.
<p>Segmenty batérie na displeji sú «posunuté» následkom zníženej kapacity batérie.</p>	<p>Planžeta a holiace čepele sú opotrebované, čo vyžaduje pri každom holení viac energie.</p>	<ul style="list-style-type: none"> – Vymeňte kazetu s planžetou a holiacimi čepeľami. – Holiaci systém pravidelne mažte olejom, najmä vtedy, ak ho umývate len čistou vodou.
<p>Súčasti holiaceho systému boli nedávno vymenené, avšak symbol výmeny naďalej svieti.</p>	<p>Nestlačili ste tlačidlo Reset.</p>	<ul style="list-style-type: none"> – Stlačte tlačidlo Reset najmenej na 3 sekundy, čím sa počítadlo vynuluje.
<p>Hlavica holiaceho strojčka je vlhká.</p>	<ol style="list-style-type: none"> 1. Čas na vyschnutie po automatickom čistení bol príliš krátky. 2. Výpusť čistiacej stanice Clean&Renew je upchatá. 3. Čistiaca kazeta sa už používa príliš dlho. 	<ol style="list-style-type: none"> 1. Vykonávajte čistenie ihneď po holení, aby ste na sušenie ponechali dostatok času. 2. Vyčistite výpusť čistiacej stanice pomocou špáradla. Vaňu čistiacej komory pravidelne utierajte do čista. 3. Znížil sa podiel etanolu/izopropanolu a zvýšil podiel oleja. Odstráňte zvyšky pomocou handričky.

ČISTIACA STANICA CLEAN&RENEW

Po stlačení tlačidla Start sa nespustí čistenie.	<ol style="list-style-type: none">1. Holiaci strojček nie je správne vložený do čistiacej stanice Clean&Renew.2. Čistiaca kazeta neobsahuje dostatočné množstvo čistiacej kvapaliny (displej svieti načerveno).3. Prístroj je v pohotovostnom režime.	<ol style="list-style-type: none">1. Vložte holiaci strojček do čistiacej stanice (kontakty na holiacom strojčeku je potrebné zarovnať s kontaktmi v čistiacej stanici).2. Vložte novú čistiacu kazetu.3. Znovu stlačte tlačidlo Start.
Zvýšená spotreba čistiacej kvapaliny.	Výpust čistiacej stanice Clean&Renew je upchatý.	<ul style="list-style-type: none">– Vyčistite výpust čistiacej stanice pomocou špáradla.– Vaňu čistiacej komory pravidelne utierajte do čista.

Záruka

Poskytujeme dvojročnú záruku na výrobok s platnosťou od dátumu jeho zakúpenia. V záručnej lehote bezplatne odstránime všetky poruchy prístroja zapríčinené chybou materiálu alebo výroby, a to buď formou opravy, alebo výmenou celého prístroja (podľa nášho vlastného uváženia). Uvedená záruka je platná v každom štáte, v ktorom tento prístroj dodáva spoločnosť Braun alebo jej poverený distribútor.

Záruka sa netýka nasledujúcich prípadov: poškodenie zapríčinené nesprávnym použitím, normálne opotrebovanie (napríklad plátkov holiaceho strojčeka alebo puzdra zastrihávača), ako aj poruchy, ktoré majú zanedbateľný účinok na hodnotu alebo funkciu prístroja. Ak opravu uskutoční neautorizovaná osoba a ak sa nepoužijú pôvodné náhradné súčiastky spoločnosti Braun, platnosť záruky bude ukončená.

Ak v záručnej lehote požadujete vykonanie servisnej opravy, odovzdajte celý prístroj s potvrdením o nákupe v autorizovanom servisnom stredisku spoločnosti Braun alebo ho do strediska zašlite.

Termékeinket a legmagasabb minőségi, funkcionális és design elvárások kielégítésére tervezték. Reméljük, örömet leli majd új Braun borotvájában.

Olvassa el ezeket az utasításokat, mert biztonsági információkat tartalmaznak. Őrizze meg, mert később szüksége lehet rájuk.

Figyelmeztetés

Borotváját egy integrált, biztonságos, kifeszültségű rendszerrel működő különleges csatlakozókábellel láttuk el. Semmilyen alkatrészt ne cserélje vagy alakítsa át, ellenkező esetben áramütés veszélye állhat fenn.

Ha a készüléken található jelzés  C 492, akkor minden 492-XXXX kóddal ellátott Braun tötövel tudja használni.

A különleges csatlakozókábelt csak ezzel a készülékkel használja.

Ne használja a borotvát, ha a szita vagy a kábel sérült.



A készülék tisztítható vízszugár alatt, illetve használható kádban vagy zuhany alatt is. **Biztonsági okokból csak vezeték nélkül működtethető.**

A készüléket 8 éves vagy ennél idősebb gyermekek, mozgássérültek, szellemi vagy értelmi fogyatékoságban szenvedő személyek kizárólag a biztonságukért felelős felügyelet mellett használják, illetve, ha utasításokat kaptak a készülék biztonságos használatára vonatkozóan, és megértették az esetleges veszélyeket. A készülékkel gyermekek nem játszhatnak. A tisztítást és karbantartást kizárólag olyan gyermekek végezhetik, akik elmúltak 8 évesek, és felügyelet mellett teszik ezt.

A tisztító folyadék szivárgásának megelőzése érdekében a Clean&Renew tisztító- és töltőegységet helyezze sima felületre. Amikor a tisztítópatron a helyén van, ne billentse meg, ne mozgítsa meg hirtelen mozdulattal, illetve ne szállítsa a tisztító- és töltőegységet semmilyen módon, mivel a tisztítófolyadék kifolyhat a patronból. Ne helyezze a tisztító- és töltőegységet tükrös fürdőszobaszekrénybe vagy radiátor fölé, illetve ne helyezze lakkozott felületre.

A tisztítópatron rendkívül gyúlékony folyadékot tartalmaz, ezért gyújtóforrástól távol tartandó. A tisztító- és töltőegység közelében ne dohányozzon. Ne tegye ki közvetlen napfénynek hosszú ideig.

Ne töltsse újra a patronot, és kizárólag eredeti Braun töltőpatronokat használjon.

A készülék leírása

Clean&Renew tisztító- és töltőegység

- 1 Tisztító folyadék kijelző
- 2 Emelőgomb a patron cseréjéhez
- 3 Töltőegység - borotva érintkezők
- 4 Start gomb
- 5 Tisztítóprogram jelzőgombok
- 6 Töltőegység elektromos csatlakozó bemenet
- 7 Tisztítópatron

Borotva

- 8 Szita- és nyíróegység
- 9 Töltő- és tisztítóegység-kioldó gomb
- 10 Borotvafej rögzítő gomb
- 11 Kipattintható hosszúszórvágó
- 12 Be-/kikapcsoló gomb

- 13 (-) beállító gomb (érzékenységi fokozat)
- 14 (+) beállító gomb (intenzitás fokozat)
- 15 Alaphelyzet beállító gomb
- 16 Borotva kijelző
- 16a Akkumulátor töltésjelző
- 16b Tisztaság jelző
- 16c Alacsony töltöttségjelző
- 16d Csere szimbólum
- 17 Borotva – töltőegység érintkezők
- 18 Borotva elektromos csatlakozó bemenet
- 19 Borotvatartó tok
- 20 Különleges csatlakozókábel (szerkezete különbözik)



Borotválkozás előtt

Az első használat előtt a különleges csatlakozókábelrel (20) csatlakoztassa a borotvát elektromos hálózathoz, vagy hajtsa végre az alábbi lépéseket:

A Clean&Renew tisztító- és töltőegység telepítése:

- Nyomja meg a kiemelőgombot (2), és nyissa fel a burkolatot.
- Sima, stabil felületen (pl. egy asztalon) tartsa lefelé a tisztítópatronot (7).
- Óvatosan vegye le a patron fedelét.
- Csúsztassa a patronat a tisztító- és töltőegységbe, amilyen mélyre csak tudja.
- Lassan zárja le a burkolatot. Ehhez nyomja lefelé, amíg be nem záródik.
- A különleges csatlakozókábelrel (20) csatlakoztassa a tisztító- és töltőegység elektromos csatlakozó bemenetét (6) elektromos hálózathoz.

A tisztítófolyadék kijelző (1) mutatja, hogy mennyi folyadék van a patronban:

-  legfeljebb 30 tisztításra elegendő
-  még legfeljebb 7 tisztításra elegendő
-  új patron szükséges

A borotva feltöltése és tisztítása

Helyezze bele a borotva fejet a tisztító rendszerbe. A borotva hátulján lévő érintkezők (17) illeszkednek a tisztító- és töltőegységen lévő érintkezőkhöz (3). **Fontos: A borotva legyen száraz, valamint hab- és szappanmaradéktól mentes!**

Ha szükséges, a Clean&Renew tisztító- és töltőegység automatikusan feltölti a borotvát. A borotva higiéniai szintjét is ellenőrzi, és az alábbi tisztítóprogram jelzők (5) egyike fog felvillanni:

- ✓ a borotva tiszta
- 👉 rövid, takarékos tisztítás szükséges
- 👉👉 normál tisztítás szükséges
- 👉👉👉 nagy intenzitású tisztítás szükséges

Ha a tisztító- és töltőegység kiválasztja valamelyik szükséges tisztítóprogramot, az csak akkor indul el, ha Ön megnyomja a start gombot (4). **A tökéletes borotválkozás érdekében minden borotválkozás után javasoljuk a tisztítást.**

Minden tisztítóprogram több ciklusból áll, amelyek tisztítófolyadékkal öblítik át a borotvafejet. A tisztítási művelet a tisztító- és töltőállomás típusától és/vagy a kiválasztott programtól függően legfeljebb 16 percet vesz igénybe. Hagyja a borotvát az állomásban megszáradni. Időjárási viszonyoktól függően több óráig is eltarthat, míg a megmaradt nedvesség teljesen elpárolog. Ezt követően a borotva használatra kész.

Ha a program véget ért, felvillan a kék ✓ jelzőfény.

Készenléti üzemmód

A töltési vagy tisztítási folyamat befejezése után 10 perccel a Clean&Renew tisztító- és töltőegység készenléti üzemmódra vált: a Clean&Renew tisztító- és töltőegység jelzőfényei kikapcsolnak.

Borotva kijelző

A borotva kijelzője (16) az akkumulátor töltöttségi szintjét mutatja a bal oldalon, illetve a higiéniai szintet a jobb oldalon. Amikor az akkumulátor teljesen feltöltődött, és a borotva is higiénikusan tiszta, mindkét oldalon 6 sötét színű rubrika látható.

Az akkumulátort jelző rubrikák:

Töltés alatt vagy a borotva használata közben a megfelelő akkumulátor rubrikák villognak. Teljesen feltöltött állapotban 6 rubrika látszik. A töltöttségi szint csökkenésével a rubrikák fokozatosan eltűnnek.

Alacsony töltöttségi szint jelző

A piros keretben lévő alacsony töltöttségi szint jelző villogása azt jelzi, hogy az akkumulátor töltöttségi szintje alacsony. Az akkumulátor még 2-3 borotválkozáshoz elegendő.

A higiénia jelző rubrikák:

Miután a borotvát a Clean&Renew tisztító- és töltőegységben megtisztította, mind a 6 higiénia jelző rubrika látható lesz. A borotva használatával a higiénia jelző rubrikák fokozatosan eltűnnek. Miután a borotvát visszahelyezte a tisztító- és töltőegységre, a rendszer automatikusan kiválasztja a megfelelő tisztítóprogramot, majd visszaállítja a maximális higiénia jelző rubrikákat. A borotva vízszög alatt történő átöblítésével nem végezhető olyan higiénikus tisztítás, mint a tisztító- és töltőegységben. A higiénia jelző rubrikák csak akkor kerülnek visszaállításra, ha a borotva a Clean&Renew tisztító- és töltőegységben került megtisztításra.

A töltéssel kapcsolatos információk

- A készülék feltöltése körülbelül 1 órát vesz igénybe, a teljesen feltöltött készülék pedig 50 perc vezeték nélküli borotválkozást tesz lehetővé. Ez az idő a szakállhosszúságtól és a környezeti hőmérséklettől függően eltérő lehet. Egyetlen borotválkozás-hoz egy 5 perces gyors töltés elegendő.
- A töltés elvégzését környezeti hőmérsékleten (5 °C - 35 °C) javasoljuk. Előfordulhat, hogy szélsőségesen alacsony vagy magas hőmérsékleten a borotva nem megfelelően vagy nem teljesen tölt fel. A borotválkozás szobahőmérsékleten (15 °C - 35 °C) javasolt. A borotvát ne tegye ki 50 °C-nál magasabb hőmérsékletnek hosszú ideig.

A borotva használata

Használat

A borotva működtetéséhez nyomja meg a ki-/bekapcsoló gombot (12):

- A billenthető borotvafej és a lebegő szita automatikusan követi az arcvonalát.
- A nehezen hozzáférhető helyek (pl. orr alatti rész) borotválásához, a borotvafejet csúsztassa hátsó pozícióba, ezt követően a kapcsolóval rögzítse. Ebben a szögben a borotvafej fixálva van.
- A pajesz, bajusz illetve szakáll nyírásához csúsztassa fel a kipattintható hosszúszórvágót (11).

Tippek a tökéletes száraz borotválkozáshoz

A tökéletesebb borotválkozás érdekében a Braun az alábbi 3 lépést javasolja:

1. A borotválkozást mindig arcmosás előtt végezze.
2. Borotválkozás közben tartsa a készüléket megfelelő szögben (90°) az arcfelülethez képest.
3. Feszítse meg a bőrt, és a szakáll növekedési irányával ellentétesen borotválkozzon.

A borotva beállítása

Az intenzitás fokozat beállító gombot +/- ((13) vagy (14)) lenyomva tartva egyéni igényei szerint beállíthatja a borotva intenzitását arcának különböző részein, érzékeny és intenzív fokozat között. A be-/kikapcsoló gomb jelzőfénye (12) az alábbi tartományban változhat:

(-) érzékeny borotválás

- világoskék
- sötétkék
- zöld

(+) intenzív borotválás

Az alapos és gyors borotválkozáshoz a zöld (intenzív) beállítást javasoljuk.

A készülék legközelebbi bekapcsolásakor az utolsó elmentett beállítás fog megjelenni.

Tisztítás

Automata tisztítás

Minden egyes borotválkozás után helyezze vissza a borotvát a Clean&Renew tisztító- és töltőegységre, és végezze el a fenti «Borotválkozás előtt» című részben leírtakat. Ezután

a rendszer automatikusan elvégzi a szükséges töltést és a tisztítást. Napi használat során a tisztítópatron körülbelül 30 tisztítóprogramhoz elegendő.

A higiénikus tisztítópatron etanol vagy izopropanol (a specifikációkat lásd a patronon) tartalmaz, amely felnyitást követően magától elpárolog. Ha nem naponta használja, a patronokat körülbelül 8 hetente kell kicserélni.

A tisztítópatron kenőanyagokat is tartalmaz, amelyek foltot hagyhatnak a külső szitake-reten tisztítás követően. Ezek a foltok azonban könnyen eltávolíthatóak: törölkendővel vagy puha papírtörölkővel óvatosan törölje le.

Kézi tisztítás

Tisztítás folyóvíz alatt:

- **Kapcsolja be a borotvát (vezeték nélkül), majd öblítse ki a borotvafejet forró vízszugár alatt, amíg minden maradék szennyeződést el nem távolít.** A tisztításhoz használhat szemcsés összetevőktől mentes folyékony szappant is. Mossa le a habot, és még pár másodpercig működtesse a készüléket.
- Ezután kapcsolja ki a borotvát, nyomja meg a kioldógombot (9) a szita- és nyíróegység (8) eltávolításához, majd hagyja megszáradni.
- Ha rendszeresen tisztítja a borotvát vízben, akkor hetente egyszer cseppentsen egy csepp könnyű gépolajat a szita- és nyíróegység tetejére.

A borotvát ajánlott minden borotvahabbal való használatot követően megtisztítani.

A borotvát kefével is megtisztíthatja:

- Kapcsolja ki a borotvát. Vegye ki a szita- és nyíróegységet (8), majd finoman ütögesse valamilyen sima felülethez. A kefe segítségével tisztítsa át a billenő borotvafej belsejét. A nyíróegységet azonban ne tisztítsa kefével, mert kárt tehet benne.

A burkolat tisztítása

Időnként tisztítsa meg a borotva burkolatát és a Clean&Renew tisztító- és töltőegységet egy nedves törölkendővel, különösen a tisztítókamra részt, amelybe a borotvát beilleszti.

A tisztítópatron cseréje

A burkolat kinyitásakor a kiemelógomb (2) megnyomása után várjon néhány másodpercet, mielőtt eltávolítja a használt patron, így elkerülheti a folyadékcsöpögést. Mielőtt eldobná a használt patron, ellenőrizze, hogy a nyílásokat lezárta-e az új patron fedelével, mivel a használt patron szennyezett tisztító folyadékot tartalmaz.

A borotva teljesítményének megőrzése

A szita- és nyíróegység cseréje

A borotva 100%-os teljesítményének megőrzése érdekében cserélje ki a szita- és nyíróegységet (8), amikor a borotva kijelzőjén körülbelül 18 hónap múlva megjelenik a csere szimbólum, illetve, amikor a nyíróegység elhasználódik.

A csere szimbólum a következő 7 borotválkozás alkalmával emlékezteti Önt arra, hogy cserélje ki a szita- és nyíróegységet. Ezt követően a borotva automatikusan visszaállítja a kijelzőt alapállapotba.

Miután kicserélte a szita- és nyíróegységet, egy golyóstoll segítségével nyomja be az alapállapotba helyező gombot (15) legalább 3 másodpercen keresztül. A művelet elvégzése közben a cserére figyelmeztető fény villogni kezd, majd az alapbeállítás megtörténte után kialszik. A kézi beállítás bármikor elvégezhető.

Kiegészítők

Megvásárolhatók a forgalmazóknál és a Braun szervizekben Központok:

- **Szita- és nyíróegység 70S/70B**
- **Clean&Renew tisztítópatron CCR**

Környezetvédelem

A termék akkumulátorokat és/vagy újrafelhasználható elektromos hulladékot tartalmaz. A környezet védelme érdekében ne dobja háztartási hulladék közé, hanem újrafelhasználás céljából vigye azt az Ön lakhelye szerinti országban kijelölt elektromos hulladék gyűjtőpontokba.



A tisztítópatron normál háztartási hulladék közé dobható.

A változtatás jogát fenntartjuk.

Az elektromos leírás a speciális vezetékre nyomtatva olvasható.

Problémamegoldás

Probléma:	Lehetséges ok:	Megoldás:
BOROTVA		
Kellemetlen szag a borotvafejen.	<ol style="list-style-type: none"> 1. Mossa meg a borotvafejet vízzel. 2. A tisztítópatront már több mint 8 hete használja. 	<ol style="list-style-type: none"> 1. Ha a borotvafejet csak vízzel szokta tisztítani, meleg vizet használjon, időnként pedig egy kis folyékony szappant (szemcsés összetevőket tartalmazó szert ne használjon). Távolítsa el a szita- és nyíróegységet, majd hagyja megszáradni. 2. A tisztítópatront legalább 8 hetente cserélje ki.
Az akkumulátor teljesítménye jelentősen csökkent.	<ol style="list-style-type: none"> 1. A szita- és nyíróegység elhasználódott, így minden borotválkozás nagyobb erőt igényel. 2. A borotvafejet rendszeresen tisztítja, ám kenőanyagot nem használ. 	<ol style="list-style-type: none"> 1. Cserélje ki a szita- és nyíróegységet. 2. Ha a borotvát rendszeresen tisztítja vízzel, a kenés érdekében hetente egyszer cseppentsen egy csepp könnyű gépolajat a szita tetejére.

<p>A borotva teljesítménye jelentősen csökkent.</p>	<ol style="list-style-type: none"> 1. A szita- és nyíróegység elhasználódott. 2. A borotva teljesítményéhez használt személyes beállítások módosultak. 3. A borotvarendszer eldugult. 	<ol style="list-style-type: none"> 1. Cserélje ki a szita- és nyíróegységet. 2. Az alapos és gyors borotválkozáshoz a zöld (intenzív) beállítást javasoljuk. 3. Áztassa a szita- és nyíróegységet forró vízbe egy csepp mosogatószerrel. Ezt követően öblítse ki alaposan, majd ütögesse ki. Ha megszáradt, cseppentsen egy csepp könnyű gépolajat a szitára.
<p>A borotva teljesen feltöltött akkumulátornál kikapcsol.</p>	<p>A szita- és nyíróegység elhasználódott, ami több erőt igényel, mint amire a motor képes. A készülék kikapcsol.</p>	<ul style="list-style-type: none"> – Cserélje ki a szita- és nyíróegységet. – Rendszeresen olajozza be a borotvát, különösen akkor, ha csak vízzel tisztítja.
<p>Az akkumulátor kapacitásának csökkenésével az akkumulátor kijelzőjén egyszerre több rubrika alszik ki.</p>	<p>A szita- és nyíróegység elhasználódott, így minden borotválkozás nagyobb erőt igényel.</p>	<ul style="list-style-type: none"> – Cserélje ki a szita- és nyíróegységet. – Rendszeresen olajozza be a borotvát, különösen akkor, ha csak vízzel tisztítja.
<p>A borotva alkatrészeit nemrég kerültek kicserélésre, a csere szimbólum azonban felvilan.</p>	<p>Nem nyomta meg a visszaállító gombot.</p>	<ul style="list-style-type: none"> – A számláló visszaállításához legalább 3 másodpercig nyomja a visszaállítás gombot.
<p>A borotvafej nedves.</p>	<ol style="list-style-type: none"> 1. Az automatikus tisztítás utáni száradási idő túl rövid volt. 2. A Clean&Renew tisztító- és töltőegység szűrője eltömődött. 3. A tisztítópatron már hosszú ideje használatban van. 	<ol style="list-style-type: none"> 1. A tisztítást közvetlenül borotválkozás után végezze, elegendő időt hagyva a száradásra. 2. Tisztítsa meg a szűrőt egy fogpiszkálóval. Rendszeresen törölje tisztára a kádat. 3. Az etanol/izopropanol mennyisége csökkent, az olaj mennyisége azonban nőtt. Távolítsa el a maradék szennyeződést egy törlőkendővel.

CLEAN&RENEW tisztító- és töltőegység

A tisztítás csak akkor indul el, ha Ön megnyomta a start gombot.	<ol style="list-style-type: none">1. A borotvát nem helyezte be megfelelően a Clean&Renew tisztító- és töltőegységbe.2. A tisztítópatron nem tartalmaz elegendő tisztítófolyadékot (a kijelző pirosan világít).3. A készülék készenléti üzemmódban van.	<ol style="list-style-type: none">1. Helyezze a borotvát a Clean&Renew tisztító- és töltőegységbe (a borotva érintkezői a tisztító- és töltőegység érintkezőihez illeszkednek).2. Helyezzen be egy új tisztítópatront.3. Nyomja meg ismét a start gombot.
Megnövekedett tisztító folyadék használat.	A Clean&Renew tisztító- és töltőegység szűrője eltömődött.	<ul style="list-style-type: none">– Tisztítsa meg a szűrőt egy fogpiszkálóval.– Rendszeresen törölje tisztára a kádat.

Garancia

A vásárlás napjától számított 2 évig tartó garanciát biztosítunk a termékre. A garancia-időszakon belül minden anyag- és kivitelezési hibát díjmentesen helyrehozunk, belátásunk szerint vagy javítva, vagy cserélve a készüléket. Ez a garancia minden olyan országra kiterjed, ahol a készülék a Braun vagy annak kijelölt viszonteladója forgalmazásában kapható.

A garancia nem fedi a következőket: nem rendeltetészerű használat miatt bekövetkező károsodás; kopás és elhasználódás (pl. a borotva szita- és vágókazettája); illetve a készülék értéke és működése szempontjából elhanyagolható jellegű hibák. A garancia érvényét veszti, ha a javítást erre nem jogosult személy végzi, és ha nem Braun alkatrészeket használnak.

A garancia-időszakon belüli javításhoz adja le vagy küldje el a teljes készüléket a vásárláskor kapott számlával együtt valamely hivatalos Braun Ügyfélszolgálati Szervizközpontnak vagy a vásárlás helyén.

Naši su proizvodi dizajnirani tako da zadovoljavaju najviše standarde kvalitete, funkcionalnosti i dizajna. Nadamo se da ćete uživati u svojem novom aparatu za brijanje Braun.

Ove upute pročitajte u cijelosti jer sadrže informacije o sigurnosti. Sačuvajte ih za buduće potrebe.

Upozorenje

Ovaj uređaj ima poseban priključni kabel s ugrađenim sigurnosnim niskonaponskim adapterom. Nemojte mijenjati ili samostalno rukovati bilo kojim dijelom kabela ili adaptera, jer se tako izlažete opasnosti od strujnog udara. Koristite isključivo priključni kabel koji ste dobili sa svojim uređajem.

Ako uređaj ima oznaku  492, možete ga koristiti s bilo kojim Braunovim priključnim kabelom koji ima oznaku 492-XXXX.

Upotrebljavajte isključivo poseban komplet kabela isporučen s uređajem.

Nemojte se brijati ako su mrežica ili kabel oštećeni.



Ovaj je uređaj pogodan za čišćenje pod tekućom vodom i uporabu u kadi ili pod tušem. **Zbog sigurnosnih se razloga smije upotrebljavati samo bez kabela.**

Ovaj uređaj mogu upotrebljavati djeca starija od 8 godina te osobe sa smanjenim fizičkim, osjetilnim i mentalnim sposobnostima, kao i osobe koje nemaju prethodno dostatno iskustvo i znanje, pod uvjetom da su pod nadzorom odrasle osobe ili da im je objašnjeno kako se uređaj upotrebljava na siguran način tako da oni u potpunosti razumiju moguće rizike prilikom upotrebe. Djeca se ne smiju igrati s uređajem. Djeca ne smiju obavljati čišćenje i održavanje uređaja, osim ako nisu starija od 8 godina i pod nadzorom odrasle osobe.

Kako biste spriječili istjecanje tekućine za čišćenje, uvjerite se da je jedinica Clean&Renew postavljena na ravnu površinu. Kada je umetnuta patrona za čišćenje, jedinicu nemojte naginjati, naglo pomicati ili premještati jer bi se tekućina za čišćenje mogla izliti iz patrone. Jedinicu ne spremajte u kupaonski ormarić, ni iznad radijatora ili na polirane ili lakirane površine.

Patrona za čišćenje sadrži visoko zapaljivu tekućinu stoga je držite dalje od zapaljivih izvora. Ne pušite pored jedinice. Ne izlažite izravnom sunčevom svjetlu na duže razdoblje.

Nemojte sami puniti patrone i koristite samo originalne Braunove patrone.

Opis

Jedinica Clean&Renew

- 1 Indikator tekućine za čišćenje
- 2 Gumb za podizanje za zamjenu patrone
- 3 Kontakti gdje se aparat za brijanje priključuje na jedinicu
- 4 Gumb za pokretanje
- 5 Indikatori programa za čišćenje
- 6 Utičnica jedinice
- 7 Patrona sa sredstvom za čišćenje

Aparat za brijanje

- 8 Kasetna s mrežicom i blokom noža
- 9 Gumb za otpuštanje kasete
- 10 Prekidač za zaključavanje glave aparata za brijanje

- 11 Rasklopivi trimer za duge dlačice
- 12 Prekidač za uključivanje/isključivanje
- 13 – gumb za postavke (osjetljivo)
- 14 + gumb za postavke (intenzivno)
- 15 Gumb za resetiranje
- 16 Zaslon aparata za brijanje
- 16a Segmenti baterije
- 16b Segmenti čistoće
- 16c Indikator ispražnjene baterije
- 16d Indikator zamjene
- 17 Kontakti gdje se aparat za brijanje priključuje na jedinicu
- 18 Utičnica aparata za brijanje
- 19 Putni etui
- 20 Posebni priključni kabel (dizajn može biti različit od prikazanog)



Prije brijanja

Prije prve uporabe priključite aparat za brijanje na električnu utičnicu posebnim priključnim kabelom (20) ili učinite sljedeće:

Instaliranje jedinice Clean&Renew

- Za otvaranje kućišta pritisnite gumb za podizanje (2).
- Patronu za čišćenje (7) držite bazu na ravnoj i stabilnoj površini (npr. na stolu).
- Pažljivo skinite poklopac s patrone.
- Patronu umetnite u bazu jedinice do kraja.
- Polako zatvorite kućište gurajući prema dolje dok sve ne sjedne na svoje mjesto.
- Ukopčajte jedinicu u električnu utičnicu preko niskonaponskog priključnog kabela (20) koji prvo trebate uključiti u utičnicu jedinice (6).

Indikator tekućine za čišćenje (1) prikazat će količinu tekućine u patroni:

-  dostupno je do 30 ciklusa čišćenja
-  preostalo je do 7 ciklusa čišćenja
-  potrebna je nova patrona.

Punjenje i čišćenje aparata za brijanje

Umetnite glavu aparata za brijanje s otpuštenom blokadom glave (10) u jedinicu Clean&Review tako da prednji dio aparata gleda prema vama. Kontakti (17) na stražnjoj strani aparata za brijanje poravnat će se s kontaktima (3) u jedinici za čišćenje. **Važno: Aparat za brijanje mora biti suh i bez ostataka pjene ili sapunice!**

Ako je potrebno, jedinica Clean&Renew će automatski početi puniti aparat za brijanje. Analizirat će se i status čistoće aparata za brijanje te će se upaliti jedan od sljedećih indikatora programa za čišćenje (5):

- ✓ aparat za brijanje je čist
- 💧 potrebno je kratko ekonomično čišćenje
- 💧💧 potrebna je normalna razina čišćenja
- 💧💧💧 potrebno je intenzivno čišćenje

Odabere li jedinica jedan od potrebnih programa čišćenja, on se neće pokrenuti dok ne pritisnete gumb za pokretanje (4). **Za najbolje rezultate brijanja preporučujemo čišćenje nakon svakog brijanja.**

Svaki program čišćenja sastoji se od nekoliko ciklusa tijekom kojih tekućina za čišćenje prolazi kroz briaću glavu. Ovisno o modelu jedinice Clean&Renew i odabranom programu, vrijeme čišćenja može trajati do 16 minute. Ostavite aparat u jedinici da se osuši. Imajte na umu da je ponekad potrebno nekoliko sati da cjelokupna vlažnost ispari u zrak, ovisno o klimatskim uvjetima. Nakon toga aparat je spreman za uporabu.

Kada program završi, upalit će se plavi ✓ indikator.

Stanje mirovanja

10 minuta nakon dovršetka punjenja ili čišćenja, jedinica Clean&Renew prelazi u stanje mirovanja: tada se isključuju indikatori jedinice Clean&Renew.

Zaslon aparata za brijanje

Zaslon aparata za brijanje (16) prikazuje status napunjenosti baterije s lijeve strane i status čistoće s desne strane. Kada je baterija puna i kada je aparat za brijanje čist, na svakoj se strani nalazi 6 tamnih segmenata.

Segmenti baterije:

Tijekom punjenja ili uporabe aparata za brijanje treperit će pripadajući segmenti baterije (16c). Kada je baterija puna, prikazano je svih 6 segmenata. S pražnjenjem baterije postupno nestaju i segmenti.

Indikator ispražnjene baterije

Indikator ispražnjene baterije (16c) ima crveni okvir koji treperi kako bi ukazao da je baterija skoro prazna. Preostali kapacitet baterije dostatan je za 2 do 3 brijanja.

Segmenti čistoće:

Nakon čišćenja aparata za brijanje u jedinici Clean&Renew prikazat će se svih 6 segmenata (16b). Dok se aparat za brijanje upotrebljava, segmenti čistoće postupno nestaju. Kada se aparat za brijanje vrati u jedinicu, sustav će automatski odabrati odgovarajući program čišćenja i vratiti segmente na maksimalnu čistoću. Budući da ispiranje aparata za brijanje pod mlazom tekuće vode nije higijensko kao čišćenje u jedinici, segmenti čistoće vratit će se samo kada se aparat za brijanje čisti u jedinici Clean&Renew.

Informacije o punjenju

- Potpuno punjenje traje oko 1 sat i omogućuje do 50 minuta bežičnog brijanja. To može varirati ovisno o vrsti brade i temperaturi okoline. Brzo punjenje od 5 minuta dostatno je za 1 brijanje.
- Preporučena sobna temperatura za punjenje je od 5 °C do 35 °C. Pri ekstremno niskim ili visokim temperaturama baterija se možda neće pravilno puniti ili se neće uopće napuniti. Preporučena sobna temperatura za brijanje je od 15 °C do 35 °C. Aparat za brijanje ne izlažite temperaturama višima od 50 °C na duža razdoblja.

Uporaba aparata za brijanje

Način uporabe

Za pokretanje aparata za brijanje pritisnite prekidač za uključivanje/isključivanje (12):

- Pokretna glava aparata za brijanje i pomična mrežica automatski se prilagođavaju obrisima lica.
- Za brijanje kompliciranijih područja (npr. ispod nosa), gurnite briaću glavu prema natrag, a potom pomaknite i prekidač za zaključavanje prema natrag. Pokretna glava je onda zaključana na toj poziciji.
- Za podrezivanje zalizaka, brkova ili brade rasklopite trimmer za duge dlačice (11).

Savjeti za savršeno suho brijanje

Za što bolje rezultate brijanja Braun preporučuje ova 3 jednostavna koraka:

1. Uvijek se brijte prije umivanja.
2. Aparat za brijanje sve vrijeme držite pod pravim kutom (90°) u odnosu na kožu.
3. Zategnite kožu i brijte se u smjeru suprotnom od rasta brade.

Prilagođavanje aparata za brijanje

Pritiskom gumba za odabir brzine -/+ ((13) ili (14)) možete prilagoditi snagu brijanja prema individualnim potrebama na različitim dijelovima lica, od osjetljivog do intenzivnog. Kontrolno svjetlo na prekidaču za uključivanje/isključivanje (12) mijenja se unutar sljedećeg raspona:

- (-) brijanje osjetljive kože
 - svijetloplavo
 - tamnoplavo
 - zeleno
- (+) intenzivno brijanje

Za temeljito i brzo brijanje preporučujemo zelenu (intenzivnu) postavku.

Prilikom sljedećeg uključivanja aktivna će biti posljednja primijenjena postavka.

Čišćenje

Automatsko čišćenje

Nakon svakog brijanja aparat vratite u jedinicu Clean&Renew i slijedite postupak opisan u odjeljku „Prije brijanja“. Tada se automatski rješavaju sve potrebe punjenja i čišćenja.

Kada se koristi svakoga dana, patrona za čišćenje trebala bi biti dostatna za oko 30 ciklusa čišćenja.

Patrona sa sredstvom za čišćenje sadrži etanol ili izopropanol, koji jednom kada se patrona otvori, polako isparava u zrak. Svaka se patrona, ako se ne koristi svakodnevno, treba zamijeniti nakon otprilike 8 tjedana kako biste bili sigurni da će optimalno dezinficirati vaš aparat.

Patrona za čišćenje sadrži i sredstva za podmazivanje koja nakon čišćenja mogu ostaviti tragove na vanjskom okviru mrežice. Međutim, te se tragove može lako ukloniti nježnim brisanjem krpom ili papirnatim ubrusima.

Ručno čišćenje

Čišćenje tekućom vodom:

- **Uključite uređaj (ali pripazite da pritom ne bude uključen u struju preko kabela) i ispirite glavu toplom tekućom vodom dok ne uklonite sve ostatke.** Smijete upotrebljavati tekući sapun bez abrazivnih tvari. Isperite svu pjenu i pustite da aparat za brijanje radi još nekoliko sekundi.
- Zatim isključite aparat za brijanje, pritisnite gumb za otpuštanje (9) za uklanjanje kasete s mrežicom i blokom noža (8) i pustite da se osuši.
- Čistite li redovito aparat tekućom vodom, jednom tjedno nanosite kapljicu laganog mašinskog ulja (ne dolazi s uređajem) na trimer za podrezivanje dugih dlačica i kasetu s mrežicom i blokom noža.

Aparat za brijanje se treba očistiti nakon svake uporabe pjene ili gela za brijanje.

Čišćenje četkicom:

- Isključite aparat za brijanje. Uklonite kasetu s mrežicom i blokom noža [Ⓢ] i lagano udarajte po ravnoj površini. Četkom očistite unutrašnjost pokretne glave. Međutim, kasetu ne čistite četkom jer bi se mogla oštetiti.

Čišćenje kućišta

Povremeno vlažnom krpom očistite kućište aparata za brijanje i jedinicu Clean&Renew, posebno unutar komore za čišćenje u kojoj stoji aparat za brijanje.

Zamjena patrone za čišćenje

Nakon pritiska gumba za podizanje (2) radi otvaranja kućišta, pričekajte nekoliko sekundi prije uklanjanja iskorištene patrone kako biste izbjegli kapanje. Prije nego što bacite iskorištenu patronu, provjerite jeste li poklopcem nove patrone zatvorili otvore stare budući da iskorištena patrona sadrži kontaminiranu otopinu za čišćenje.

Održavanje aparata za brijanje u najboljem stanju

Zamjena kasete s mrežicom i blokom noža / resetiranje

Kako biste održali 100-postotnu učinkovitost aparata, zamijenite kasetu s mrežicom i blokom noža (8) kada se na indikatoru aparata za brijanje upali simbol za zamjenu (16d) nakon približno 18 mjeseci ili kada se istroši.

Simbol za zamjenu tijekom sljedećih 7 brijanja podsjećat će vas da zamijenite kasetu s mrežicom i blokom noža. Zatim će aparat za brijanje automatski resetirati indikator.

Nakon što zamijenite kasetu s mrežicom i blokom i noža, pomoću kemijske olovke pritisnite gumb za resetiranje (15) na najmanje 3 sekunde kako biste resetirali brojač. Dok to radite, svjetlo za zamjenu treperi i isključuje se nakon dovršetka resetiranja. Ručno resetiranje možete provesti bilo kada.

Zamjenski dijelovi Dostupni su

Dostupna kod trgovca ili u servisnim centrima tvrtke Braun:

• **Kaseta s mrežicom i blokom noža 70S/70B**

Patrona za čišćenje Clean&Renew CCR

Napomena o zaštiti okoliša

Ovaj proizvod sadrži (punjive) baterije i/ili reciklabilni električni otpad. U interesu zaštite okoliša, molimo da ga na kraju njegovog radnog vijeka ne odlažete zajedno s kućnim otpadom, već na mjestima predviđenima za prikupljanje takvog otpada u vašoj zemlji.



Patronu za čišćenje možete baciti s običnim kućnim otpadom.

Podložno promjenama bez prethodne najave.

Za električne specifikacije pogledajte natpis na kompletu posebnog kabela.

Rješavanje problema

Problem:	Mogući razlog:	Rješenje:
APARAT ZA BRIJANJE		
Neugodan miris iz glave aparata za brijanje.	<ol style="list-style-type: none"> 1. Glava aparata za brijanje čisti se vodom. 2. Patrona za čišćenje u uporabi je duže od 8 tjedana. 	<ol style="list-style-type: none"> 1. Kada glavu aparata za brijanje čistite vodom, upotrebljavajte samo vruću vodu i povremeno tekući sapun (bez abrazivnih tvari). Izvadite kasetu s mrežicom i blokom noža kako bi se osušila. 2. Patronu za čišćenje zamijenite najmanje svakih 8 tjedana.
Učinkovitost baterije značajno je smanjena.	<ol style="list-style-type: none"> 1. Mrežica i blok noža su istrošeni što zahtijeva više snage za svako brijanje. 2. Glava aparata za brijanje redovito se čisti vodom, ali se ne podmazuje. 	<ol style="list-style-type: none"> 1. Zamijenite kasetu s mrežicom i blokom noža. 2. Ako se aparat za brijanje redovito čisti vodom, nanesite kap laganog strojnog ulja na vrh mrežice jednom tjedno radi podmazivanja.

Učinkovitost brijanja značajno je opala.	<ol style="list-style-type: none"> 1. Mrežica i blok noža su istrošeni. 2. Osobna postavka intenziteta brijanja je promijenjena. 3. Sustav za brijanje je začepljen. 	<ol style="list-style-type: none"> 1. Zamijenite kasetu s mrežicom i blokom noža 2. Za temeljito i brzo brijanje preporučujemo zelenu (intenzivnu) postavku. 3. Kasetu s mrežicom i blokom noža namočite u vrućoj vodi s malo tekućeg deterdženta. Nakon toga temeljito isperite i tapkanjem odstranite vodu. Kada se osuši, na mrežicu nanesite kap blagog strojnog ulja.
Aparat za brijanje isključuje se s potpuno napunjenom baterijom.	Mrežica i blok noža su istrošeni što zahtijeva više snage nego što motor može isporučiti. Aparat se isključuje.	<ul style="list-style-type: none"> – Zamijenite kasetu s mrežicom i blokom noža – Redovito podmazujte sustav za brijanje, posebno kada čistite samo vodom.
Segmenti baterije na indikatoru preskaču se sa smanjenjem kapaciteta baterije.	Mrežica i blok noža su istrošeni što zahtijeva više snage za svako brijanje.	<ul style="list-style-type: none"> – Zamijenite kasetu s mrežicom i blokom noža. – Redovito podmazujte sustav za brijanje, posebno kada čistite samo vodom.
Dijelovi za brijanje su nedavno promijenjeni, ali simbol za zamjenu i dalje svijetli.	Gumb za resetiranje nije pritisnut.	<ul style="list-style-type: none"> – Pritisnite gumb za resetiranje na najmanje 3 sekunde radi resetiranja brojača.
Brijača glava je vlažna.	<ol style="list-style-type: none"> 1. Vrijeme sušenja nakon automatskog čišćenja je bilo prekratko. 2. Odvod jedinice Clean&Renew je začepljen. 3. Patrona za čišćenje već je dugo u uporabi. 	<ol style="list-style-type: none"> 1. Aparat čistite odmah nakon brijanja kako bi ostalo dovoljno vremena za sušenje. 2. Drvenom čačkalicom očistite odvod. Redovito brišite kadicu. 3. Smanjio se omjer etanola/izopropanola, a povećao omjer ulja. Naslage uklonite krpom.

JEDINICA CLEAN&RENEW

Čišćenje se ne pokreće kada pritisnete gumb za pokretanje.	<ol style="list-style-type: none"> 1. Aparat za brijanje nije pravilno postavljen u jedinicu Clean&Renew. 2. Patrona za čišćenje ne sadrži dovoljno tekućine za čišćenje (indikator svijetli crvenim svjetlom). 3. Uređaj je u stanju mirovanja. 	<ol style="list-style-type: none"> 1. Aparat za brijanje umetnite u jedinicu Clean&Renew (kontakti na aparatu za brijanje trebaju se poravnati s kontaktima u jedinici). 2. Umetnite novu patronu za čišćenje. 3. Ponovno pritisnite gumb za pokretanje.
--	---	---

Povećana potrošnja tekućine za čišćenje.	Odvod jedinice Clean&Renew je začepljen.	<ul style="list-style-type: none"> – Drvenom čačalicom očistite odvod. – Redovito brišite kadicu.
--	--	---

Jamstvo

Za ovaj proizvod jamčimo jamstveno razdoblje od 2 godine od dana kupnje. U okviru tog razdoblja besplatno ćemo otkloniti bilo kakvu neispravnost uređaja do koje je došlo zbog zamora materijala ili pogrešaka u radu ili popravkom ili zamjenom uređaja ovisno o procjeni.

Ovo jamstvo vrijedi za svaku zemlju u kojoj ovaj uređaj distribuira Braun ili njegov ovlašteni distributer.

Ovo jamstvo ne pokriva: štetu nastalu zbog nepravilne upotrebe, normalno trošenje materijala (npr. u slučaju trošenja mrežice na uređaju za brijanje), kao i oštećenja koja imaju neosporan utjecaj na vrijednost ili rad uređaja. Jamstvo prestaje vrijediti ako popravke vrše neovlaštene osobe te ako se ne koriste originalni Braunovi dijelovi.

Ako tijekom jamstvenog razdoblja zatrebate servis, donesite ili pošaljite cijeli uređaj zajedno s računom na adresu Braunovog ovlaštenog servisnog centra.

Napomena: Ako ne možete riješiti svoj problem putem servisne mreže navedene u nastavku, molimo nazovite 091 66 01 777 kako biste dobili daljnje upute.

SINGULI D.O.O., www.singuli.hr

10000, Zagreb, Primorska 3, ☎ 01 37 72 644

10000, Zagreb, CMP, Savica Šanci 145, ☎ 01 24 04 451

10000, Zagreb, Jospia Strganca 12, ☎ 01 37 79 029

JEŽIĆ COLOR SERVIS, 43000, Bjelovar, Petra Zrinskog 13, ☎ 043 243 500

ELMIN, 48350, Đurđevac, R. Boškovića 20, ☎ 048 813 365

MAGREL vl.Grković Marko, 51211, Rijeka / Matulji, Frana Supila 11, ☎ 095 911 0009

RTV SERVIS KALAICA, 34310, Pleternica, A.M.Relkovića 6, ☎ 034 252 000

SORIĆ ELEKTRONIKA, 44000, Sisak, A.Starčevića 35, ☎ 044 549 117

MERC&DUJMOVIĆ, 21000, Split, Alojzija Stepinca 6, ☎ 021 537 780

ELEKTRO OBRT MARKOVIĆ, 42000, Varaždin, K.Filića 9, ☎ 042 210 588

ALTA, 23000, Zadar, Vukovarska 3c, ☎ 023 327 666

Naši izdelki so zasnovani tako, da ustrezajo najvišjim standardom kakovosti, funkcionalnosti in oblike. Upamo, da uživate v britju z vašim novim brivnikom Braun.

Preberite celotna navodila za uporabo, saj vsebujejo pomembne varnostne informacije. Shranite jih za poznejšo uporabo.

Opozorilo

Sistem za britje ima poseben kabel z vgrajenim tokokrogom z varnostno nizko napetostjo SELV («Safety Extra Low Voltage»). Ne posegajte v sistem in ne menjavajte delov sistema, saj obstaja nevarnost električnega udara.

Če je aparat označen z  492, ga lahko uporabljate s katerim koli Braun napajalnikom kodiranim z 492-XXXX.

Uporabljajte samo poseben kabel, ki je priložen napravi.

Brivnika ne uporabljajte, če je kabel ali folija poškodovana.



Napravo lahko čistite pod tekočo vodo in jo uporabljate v kadi ali pod tušem. **Zaradi varnosti lahko brivnik uporabljate samo brez kabla.**

Otroci, starejši od 8 let, ter osebe z zmanjšanimi telesnimi, senzoričnimi ali duševnimi sposobnostmi ali s pomanjkljivimi izkušnjami in znanjem lahko napravo uporabljajo samo pod nadzorom ali če so bile poučene o varni uporabi naprave in razumejo nevarnosti, povezane z uporabo naprave. Otroci se z napravo ne smejo igrati. Otroci naprave ne smejo čistiti in vzdrževati, razen če so starejši od 8 let in pod nadzorom.

Da bi preprečili iztekanje čistilne tekočine, postajo Clean&Renew namestite na ravno površino. Ko vstavite čistilno kartušo, postaje ne nagibajte, premikajte ali prenašajte na način, ki bi vodil v uhajanje čistilne tekočine iz kartuše. Postaje ne odlagajte v kopalniško omarico ali na radiator ali na polirano ali lakirano površino.

Čistilna kartuša vsebuje zelo vnetljivo tekočino, ki je ne smete shranjevati v bližini vnetljivih virov. Ne kadite v bližini postaje. Postaje ne izpostavljajte neposredni sončni svetlobi daljši čas.

Ne polnite kartuše in uporabljajte samo originalne nadomestne kartuše znamke Braun.

Opis

Postaja Clean&Renew

- 1 Prikazovalnik čistilne tekočine
- 2 Potisni gumb za menjavo kartuše
- 3 Kontakti za povezavo postaje in brivnika
- 4 Gumb za vklop
- 5 Indikatorji programa za čiščenje
- 6 Vtičnica postaje
- 7 Čistilna kartuša

Brivnik

- 8 Kasetna s folijo in rezilnikom
- 9 Gumb za sprostitve kasete
- 10 Stikalo za zaklepanje glave brivnika
- 11 Izvlečni prirerzovalnik za daljše dlake

- 12 Stikalo za vklop/izklop
- 13 Gumb za nastavitve – (nežno)
- 14 Gumb za nastavitve + (intenzivno)
- 15 Gumb za ponastavitev
- 16 Prikazovalnik brivnika
- 16a Segmenti akumulatorja
- 16b Segmenti higienskega statusa
- 16c Indikator za nizko stanje napolnjenosti
- 16d Indikator za menjavo
- 17 Kontakti za povezavo brivnika in postaje
- 18 Vtičnica brivnika
- 19 Potovalna torbica
- 20 Posebni kabel
(oblika priključka je lahko drugačna)



Pred britjem

Pred prvo uporabo morate brivnik vključiti v električno omrežje s posebnim kablom (20) ali izvesti naslednje korake:

Nameščanje postaje Clean&Renew

- Pritisnite potisni gumb (2), da odprete ohišje.
- Čistilno kartušo (7) položite na ravno in stabilno podlago (npr. mizo).
- Previdno privzdignite pokrov kartuše.
- Kartušo potisnite na dno postaje, kolikor je mogoče.
- Ohišje počasi zaprite in ga potisnite navzdol, dokler ne zaskoči.
- S posebnim kablom (20) vtičnico čistilne naprave (6) povežite z električnim omrežjem.

Prikazovalnik čistilne tekočine (1) prikazuje količino tekočine v kartuši:

-  na voljo za do 30 čiščenj
-  na voljo za največ 7 čiščenj
-  potrebna je nova kartuša

Polnjenje in čiščenje brivnika

Vstavite brivno glavo s sprednjim delom in sprostite zaklep glave (10) v postaji Clean & Renew. Kontakti (17) na hrbtni strani brivnika se poravnajo s kontakti (3) čistilne postaje.

Pomembno: Brivnik mora biti suh, na njem pa ne smejo biti ostanki pene ali mila.

Po potrebi se na postaji Clean&Renew izvede samodejno polnjenje brivnika. Prav tako se izvede analiza higienskega stanja brivnika in zasveti eden od indikatorjev programa za čiščenje (5):

- ✓ brivnik je čist
- 💧 potrebno je kratko varčno čiščenje
- 💧💧 potrebno je običajno čiščenje
- 💧💧💧 potrebno je visoko intenzivno čiščenje

Če na postaji izberete enega od programov za čiščenje, se ne zažene, če ne pritisnete gumba za vklop (4). **Za najboljše rezultate britja priporočamo, da čiščenje izvedete po vsaki uporabi.**

Vsak program čiščenja je sestavljen iz več ciklusov, med katerimi čistilna tekočina steče skozi glavo brivnika. Čas čiščenja je odvisen od modela za čiščenje in polnjenje in/ali izbranega programa in traja do 16 minute. Brivnik pustite v enoti, da se posuši. Odvisno od klimatskih razmer lahko traja več ur, dokler vsa vlaga izhlapi. Brivnik je nato pripravljen na uporabo.

Po koncu programa zasveti modra ✓ kontrolna lučka.

Način pripravljenosti

Deset minut po koncu polnjenja ali čiščenja se postaja Clean&Renew preklopi v način pripravljenosti: Kontrolne lučke postaje Clean&Renew prenehajo svetiti.

Prikazovalnik brivnika

Na levi strani prikazovalnika brivnika (16) je prikazano stanje napolnjenosti akumulatorja, na desni pa higienski status. Ko je akumulator povsem napolnjen in ko je brivnik čist, je na vsaki strani prikazanih šest temnih segmentov.

Segmenti akumulatorja:

Med polnjenjem ali med uporabo brivnika utripajo ustrezni segmenti akumulatorja. Ko je akumulator povsem napolnjen, je prikazanih vseh 6 segmentov. Z manjšanjem napolnjenosti akumulatorja segmenti postopoma izginjajo.

Indikator praznega akumulatorja

Indikator za nizko stanje napolnjenosti z rdečim okvirjem nakazuje, da je napolnjenost akumulatorja nizka. Vendar preostala zmogljivost akumulatorja zadošča še za 2–3 britja.

Segmenti higienskega statusa:

Po čiščenju brivnika v postaji Clean&Renew se prikaže vseh 6 segmentov higienskega stanja. Z uporabo brivnika pa segmenti postopoma izginjajo. Ko je brivnik nameščen na čistilni postaji, sistem samodejno izbere ustrezní program za čiščenje in prikažejo se vsi segmenti, ki označujejo najvišji higienski status. Spiranje brivnika pod tekočo vodo ni tako higiensko temeljito kot čiščenje v čistilni postaji, zato se bodo vsi segmenti higienskega statusa prikazali šele po čiščenju brivnika v čistilni postaji Clean&Renew.

Informacije o polnjenju

- Polnjenje akumulatorja traja eno uro in omogoča 50-minutno uporabo brez napajanja. Čas britja je odvisen od vzorca rasti brade in temperature okolice. Za enkratno uporabo je dovolj, da se brivnik polni pet minut.
- Priporočena temperatura prostora, v katerem poteka polnjenje, je 5 °C do 35 °C. Pri višjih ali nižjih temperaturah se baterija morda ne bo ustrezno napolnila. Priporočena temperatura okolice za britje znaša med 15 °C do 35 °C. Brivnika ne izpostavljajte temperaturam nad 50 °C za daljši čas.

Uporaba brivnika

Uporaba brivnika

Za vklop brivnika pritisnite gumb za vklop (12):

- Gibljiva glava brivnika in lebdeče folije se samodejno prilagajajo površini vašega obraza.
- Za britje težko dostopnih mest (npr. pod nosom), najprej potisnite brivno glavo v zadnji položaj, nato premaknite stikalo za zaklepanje glave na hrbtu. Nagibna brivna glava je zaklenjena v tem kotu.
- Za striženje zalizkov, brkov in brade izvlečni prirezovalnik za daljše dlake (11) potisnite navzgor.

Nasveti za popolno suho britje

Za najboljše rezultate britja vam družba Braun priporoča, da sledite naslednjim 3 preprostim korakom.

1. Vedno se brijte, preden si umijete obraz.
2. Brivnik morate vedno držati pod ustreznim kotom (90°) na površino kože.
3. Kožo napnite in z brivnikom drsite v nasprotni smeri rasti dlak.

Prilagajanje brivnika

S pritiskom gumba za pospešitev -/+ ((13) ali (14)) lahko intenzivnost britja na različnih delih obraza prilagodite svojim potrebam ter izbirate intenzivnejšim ali nežnejšim britjem. Lučka stikala za vklop/izklop (12) se spreminja glede na nastavitvev:

- (-) nežno britje
 - svetlo modra
 - temno modra
 - zelena
- (+) intenzivno britje

Za temeljito in hitro britje priporočamo nastavitvev na zeleno (intenzivno). Ob naslednjem vklopu brivnika se aktivira zadnja uporabljena nastavitvev.

Čiščenje

Samodejno čiščenje

Po vsakem britju brivnik namestite na postajo Clean&Renew in izvedite postopek, opisan v poglavju »Pred britjem«. Čiščenje in polnjenje se izvedeta samodejno. Ob vsakodnevni uporabi čistilna kartuša zadošča 30 ciklom čiščenja.

Higienska čistilna kartuša vsebuje etanol ali izopropanol (glejte tehnične zahteve na kartuši), ki po odprtju kartuše začne naravno izhlapevati. Če postaje ne uporabljate vsak dan, morate kartušo po približno 8 tednih menjati.

Čistilna kartuša vsebuje tudi maziva, ki lahko po čiščenju pustijo sledi na zunanem nosilcu folije. Te sledi lahko preprosto odstranite tako, da jih obrišete s krpo ali mehkim papirnatim robčkom.

Ročno čiščenje

Spirate pod tekočo vodo:

- **Brivnik vklopite (brez kabelske povezave) in sperite glavo brivnika pod toplo tekočo vodo, da odstranite vse dlake.** Uporabite lahko tudi tekoče milo brez agresivnih sestavin. Peno sperite in pustite brivnik delovati še nekaj sekund.
- Brivnik nato izključite, pritisnite gumb za sprostitvev kasete (9) in kaseto z rezalnikom in folijo (8) ter pustite, da se posuši.
- Če brivnik redno spirate s tekočo vodo, na vrh kasete z rezalnikom in folijo enkrat tedensko nanesite kapljico lahkega strojnega olja.

Brivnik je treba očistiti po vsaki uporabi pene.

Očistite tudi s krtačko:

- Brivnik izklopite. Odstranite kaseto z rezalnikom in folijo (8) ter jo izpraznite tako, da z njo nežno udarjate ob ravno površino. S krtačko očistite notranjost gibljive glave. Vendar krtačke ne uporabljajte za čiščenje kasete, saj jo lahko poškodujete.

Čiščenje ohišja

Občasno ohišje brivnika in postajo Clean&Renew očistite z vlažno krpo, zlasti notranjost čistilne komore, kjer je nameščen brivnik.

Menjavanje čistilne kartuše

Ko ohišje odprete s pritiskom potisnega gumba (2), preden odstranite izrabljeno kartušo nekaj sekund počakajte in preprečite kapljanje iz kartuše. Odprtine izrabljene kartuše pred odlaganjem obvezno prekrijte s pokrovom nove kartuše, saj izrabljena kartuša vsebuje onesnaženo čistilno tekočino.

Ohranjanje brezhibnega delovanja brivnika

Menjavanje kasete z rezalnikom in folijo / ponastavitev

Za ohranjanje 100-odstotne učinkovitosti delovanja brivnika kaseto z rezalnikom in folijo (8) menjajte, ko na prikazovalniku brivnika zasveti simbol za menjavo, tj. po 18 mesecih oz. ko je kaseto obrabljena.

Simbol za menjavo kasete vas bo na menjavo kasete z rezalnikom in folijo opomnil še sedemkrat ob uporabi brivnika. Nato se prikazovalnik brivnika samodejno ponastavi. Po menjavi kasete z rezalnikom in folijo s konico svinčnika za vsaj tri sekunde pridržite gumb za ponastavitev (15), da ponastavite števec. Med ponastavitvijo kontrolna lučka utripa, po koncu ponastavitve pa preneha svetiti. Vrednost lahko kadar koli ponastavite tudi ročno.

Dodatki

Na voljo pri vašem trgovcu ali v servisnih centrih družbe Braun:

- **kasete z rezalnikom in folijo 70S/70B**
- **čistilna kartuša postaje Clean&Renew CCR**

Izdelek vsebuje akumulator in/ali električne odpadke, ki jih je mogoče reciklirati. Ne zavržite ga med običajne gospodinjske odpadke, temveč ga za namen recikliranja posredujte v zbirni center za električne in elektronske odpadke v vaši državi.



Čistilno kartušo lahko zavržete med običajne gospodinjske odpadke.

Pridržujemo si pravico do sprememb brez predhodnega obvestila.

Za tehnične zahteve za napajanje glejte oznako na posebnem kablu.

Odpravljanje težav

Težava:	Možni vzrok:	Rešitev:
BRIVNIK		
Neprijetne vonjave iz glave brivnika.	<ol style="list-style-type: none"> 1. Glavo brivnika čistite z vodo. 2. Čistilno kartušo uporabljate že več kot 8 tednov. 	<ol style="list-style-type: none"> 1. Pri čiščenju glave brivnika z vodo uporabljajte samo toplo vodo in občasno malce tekočega mila (brez agresivnih sestavin). Odstranite kaseto rezalnika in folije ter pustite, da se posuši. 2. Čistilno kartušo menjajte vsaj na 8 tednov.
Zmogljivost akumulatorja se je bistveno zmanjšala.	<ol style="list-style-type: none"> 1. Folija in rezalnik sta obrabljena, zato pri vsakem britju porabita več energije. 2. Glavo brivnika redno čistite z vodo, vendar nanjo ne nanašajte olja. 	<ol style="list-style-type: none"> 1. Obnovite kaseto z rezalnikom in folijo. 2. Če brivnik redno čistite z vodo, enkrat tedensko na vrh folije kanite kapljico lahkega strojnega olja, da jo naoljite.
Zmogljivost brivnika se je bistveno zmanjšala.	<ol style="list-style-type: none"> 1. Folija in rezalnik sta izrabljena. 2. Osebnе nastavitve za delovanje brivnika so bile spremenjene. 3. Sistem za britje je zamašen. 	<ol style="list-style-type: none"> 1. Obnovite kaseto z rezalnikom in folijo. 2. Za temeljito in hitro britje priporočamo nastavitve na zeleno lučko (intenzivno). 3. Kaseto z rezalnikom in folijo namočite v toplo vodo s tekočim čistilom za posodo. Kaseto nato dobro sperite in ji povsem izpraznite tako, da jo z njo nežno udarjate ob površino. Ko se posuši, na vrh folije kanite kapljico lahkega strojnega olja.

Ko je akumulator napolnjen, se brivnik izklopi.	Folija in rezalnik sta obrabljena, zato za delovanje potrebujeta več moči, kot jo lahko zagotovi motor. Naprava se izklopi.	<ul style="list-style-type: none"> – Obnovite kaseto z rezalnikom in folijo. – Sistem za britje redno mažite z oljem, zlasti če za čiščenje uporabljate samo vodo.
Segmenti prikaza akumulatorja na prikazovalniku se manjšajo glede na zmanjševanje zmogljivosti akumulatorja.	Folija in rezalnik sta obrabljena, zato pri vsakem britju porabita več energije.	<ul style="list-style-type: none"> – Obnovite kaseto z rezalnikom in folijo. – Sistem za britje redno mažite z oljem, zlasti če za čiščenje uporabljate samo vodo.
Dele brivnika ste nedavno menjali, vendar kljub temu simbol za menjavo sveti.	Gumba za ponastavitev niste pritisnili.	<ul style="list-style-type: none"> – Za tri sekunde pridržite gumb za ponastavitev, da ponastavite števec.
Glava brivnika je vlažna.	<ol style="list-style-type: none"> 1. Prekratek čas sušenja po samodejnem čiščenju. 2. Odprtina za izpust postaje Clean&Renew je zamašena. 3. Čistilna kartuša je že dalj časa v uporabi. 	<ol style="list-style-type: none"> 1. Napravo očistite takoj po britju, da je na voljo dovolj časa za sušenje. 2. Odprtino za izpust očistite z zobotrebce. Redno brišite posodo. 3. Delež etanola/izopropanola se je zmanjšal, delež olja pa povečal. Ostanke odstranite s krpo.

POSTAJA CLEAN&RENEW

Ob pritisku gumba za vklop se čiščenje ne prične.	<ol style="list-style-type: none"> 1. Brivnik ni pravilno nameščen na postajo Clean&Renew. 2. V čistilni kartuši ni dovolj čistilne tekočine (prikazovalnik je osvetljen rdeče). 3. Naprava je v načinu pripravljenosti. 	<ol style="list-style-type: none"> 1. Brivnik namestite na postajo Clean&Renew (kontakti brivnika morajo biti poravnani s kontakti postaje). 2. Vstavite novo čistilno kartušo. 3. Znova pritisnite gumb za vklop.
Povečana poraba čistilne tekočine.	Odprtina za izpust postaje Clean&Renew je zamašena.	<ul style="list-style-type: none"> – Odprtino za izpust očistite z zobotrebce. – Redno brišite posodo.

Garancijski list

Za izdelek velja dveletna garancija, ki začne veljati z datumom izročitve blaga. Proizvajalec jamči, da bo izdelek deloval v garancijskem roku ob pravilni uporabi v skladu z njegovim namenom in priloženimi navodili. V garancijski dobi bomo brezplačno odpravili vse okvare izdelka, ki so posledica napak v materialu ali izdelavi, tako da vam bomo izdelek po naši presoji popravili ali v celoti zamenjali.

Če pooblaščen servis vašega izdelka ne popravi v 45 dneh, imate pravico zahtevati nov izdelek. Za sprejem v reklamacijo se šteje dan, ko je izdelek sprejet v pooblaščen servis, pri prodajalcu (distributerju) ali v trgovino, kjer ste izdelek kupili.

Čas zagotavljanja servisa, vzdrževanja, nadomestnih delov in priklopnih aparatov je 3 leta po preteku garancijskega roka.

Popravila na domu zaradi zahtevnosti in neprenosljivosti sodobne servisne opreme in razpoložljivosti rezervnih delov niso mogoča.

Garancija velja na območju Republike Slovenije, pa tudi v vseh državah, kjer izdelek dobavlja podjetje Braun ali njegov pooblaščen distributer.

Garancija ne izključuje pravic potrošnika, ki izhajajo iz odgovornosti prodajalca za napake na blagu.

Garancija ne velja:

- Za okvare, ki so posledica nepravilne uporabe, normalne obrabe ali rabe oziroma napake, ki imajo zanemarljiv učinek na vrednost in delovanje izdelka.
- Ob vsakem posegu nepooblaščen osebe ali kakršnekoli druge predelave izdelka in če pri popravilu niso uporabljeni originalni Braunovi rezervni deli.

Za popravilo v garancijski dobi celotno napravo skupaj z računom in/ali izpolnjenim garancijskim listom odnesite ali pošljite na pooblaščen servisni center Braun:

Jože Ježek

Cesta 24. junija 21

1231 Črnuče – Ljubljana

Tel. št.: +386 1 561 66 30

E-mail: jezektrg.servis@siol.net

Potrošnik lahko zahtevo za popravilo v garancijski dobi za celotno napravo, skupaj z računom in/ali izpolnjenim garancijskim listom, prav tako uveljavlja tudi pri prodajalcu ali pri proizvajalcu (distributerju).

Za dodatne informacije smo vam na voljo na brezplačni telefonski številki 080 2822.

Distributer: Orbico, d. o. o., Verovškova ul. 72, 1000 Ljubljana

Proizvajalec: Braun GmbH, Frankfurter Str. 145, 61476 Kronberg, Nemčija

Türkçe

Ürünlerimiz kalite, kullanım ve tasarımda en yüksek standartlara ulaşabilmek için üretilmiştir. Yeni Braun tıraş makinenizden memnun kalacağınızı umarız.

Lütfen kullanma talimatlarını eksiksiz bir biçimde okuyun.
Kullanma talimatları, güvenlikle ilgili bilgiler içermektedir. İleride ihtiyaç duyduğunuzda okumak üzere saklayın.

Uyarı

Tıraş makinenizin ekstra düşük voltaj için güvenlik sağlayan adaptör içeren özel kablo seti vardır. Lütfen değiştirmeyiniz herhangi bir parçası ile oynamayınız, aksi takdirde elektrik şoku riski vardır. Sadece makinenizle birlikte verilen özel kablo setini kullanın.

Eğer cihazınızda  492 işareti varsa, bu cihazı 492-XXXX kodlu Braun şarj cihazıyla kullanabilirsiniz.

Eleği veya kablosu hasar görmüş tıraş makinesini kullanmayınız.

 Bu cihaz, akan su altında temizleme ve banyo veya duşta kullanım için uygundur. **Emniyetli olması açısından sadece kablosuz olarak çalıştırılması gerekir.**

Bu aygıt, 8 yaş ve üzerindeki çocuklar tarafından kullanılabilir. Hafif fiziksel ya da ruhsal engelli kişiler veya deneyimi ve bilgisi olmayan kişiler ise; gözetim altında ya da cihazın güvenli kullanımı hakkında eğitim gördükten ve yanlış kullanımı durumunda oluşabilecek zararlar hakkında bilgi sahibi olduktan sonra cihazı kullanabilirler. Çocuklar cihazla oynamamalıdır. Temizleme ve bakım işlemleri, gözetim altında ve 8 yaşından büyük olmayan çocuklar tarafından yapılmamalıdır.

Temizleme sıvısının akmasını engellemek için, Temizleme ve Yenileme İstasyonunuzun düz bir zeminde durduğundan emin olunuz. Temizleme kartuşu takılı iken, istasyonu ani hareket ettirmeyiniz aksi takdirde sıvı dışarıya taşabilir. İstasyonu ayna dolap içerisine, radyatör üzerine, ya da kaygan bir yüzeye bırakmayınız.

Temizleme kartuşu yüksek yanıcı sıvı içerdiğinden tutuşmaya neden olabilecek kaynaklardan uzak tutunuz. İstasyonun yanında sigara içmeyiniz. Güneş ışığına direkt maruz bırakmayınız.

Kartuşu tekrar doldurmayınız ve sadece orijinal Braun yedek kartuşlarını kullanınız.

Tanımlamalar

Temizleme ve Yenileme İstasyonu

- 1 Temizleme Sıvısı Göstergesi
- 2 Kartuş değişimi için kaldırma butonu
- 3 Ünite - Tıraş Makinesi bağlantısı
- 4 Başlatma butonu
- 5 Temizleme programı göstergeleri
- 6 İstasyon güç soketi
- 7 Temizleme kartuşu

Tıraş Makinesi

- 8 Elek ve Bıçak Kaseti
- 9 Kaset çıkarma butonu
- 10 Tıraş başlığı kilit butonu
- 11 Açılır uzun tüy kırma başlığı

- 12 Açma/kapama düğmesi
- 13 - hassas buton
- 14 + yoğun buton
- 15 Sıfırlama butonu
- 16 Tıraş göstergesi
- 16a Pil bölmeleri
- 16b Hijyen bölgeleri
- 16c Düşük şarj göstergesi
- 16d Değiştirme sembolü
- 17 Tıraş Makinesi - Ünite bağlantısı
- 18 Tıraş Makinesi güç soketi
- 19 Seyahat çantası
- 20 Özel kablo seti
(tasarım değişkenlik gösterebilir)



Tıraş Etmeden Önce

İlk kullanımdan önce tıraş makinenizi özel kablo setini (20) kullanarak elektrik prizine bağlayınız ya da aşağıdaki adımları takip ediniz.

Temizleme ve Yenileme İstasyonunu Kurmak

- Kaldırma butonuna (2) basarak gövdeyi açınız.
- Temizleme kartuşunu (7) masa gibi düz bir yüzeye koyunuz.
- Dikkatli bir şekilde temizleme kartuşunun kapağını çıkarınız.
- Kartuşu ünitenin alt kısmında en son noktaya kadar sokunuz.
- Yavaşça gövdeyi kilitlemeye kadar aşağı doğru bastırınız.
- Özel kablo setini (20) kullanarak ünite güç soketini (6) elektrik prizine bağlayınız.

Temizleme sıvı göstergesi (1) size kartuşun içinde ne kadar sıvı kaldığını gösterecektir:

-  30 temizlemeye kadar
-  7 temizlemeye kadar
-  yeni kartuş gerekmektedir

Tıraş Makinesini Şarj etme ve Temizleme

Tıraş başlığını öne bakar şekilde ve başlık kilidi (10) ile beraber Temizleme ve Yenileme İstasyonuna yerleştirin. Tıraş makinesinin değme noktaları (17) temizleme ünitesinin değme noktaları (3) ile birebir yerleşmelidir. **Önemli: Tıraş makinesi kuru olmalı ve köpük ve sabun kalıntılarından arındırılmış olmalıdır!**

Eğer gerekirse Temizleme ve Yenileme istasyonu otomatik olarak aleti şarj eder. Hijyen durumu analiz edilecek aşağıdaki program göstergelerinden (5) bir tanesi seçilecektir:

- ✓ tıraş makinesi temizdir
- 💧 kısa ekonomik programda temizleme gereklidir

- normal temizleme gereklidir
- yüksek yoğun temizleme gereklidir

Eğer ünite yukarıdaki programlardan birini seçerse, siz temizlemeyi başlat butonuna (4) basana kadar temizleme başlamayacaktır. **En iyi tıraş sonuçlarını almak için her tıraş sonrasında makinenizi temizlemenizi tavsiye ederiz.**

Temizleme programlarının her biri, temizleme sıvısının tıraş başlığından fışkırtıldığı birkaç döngüden oluşur. Temizleme ve Yenileme modelinize ve/veya seçilen programa göre, temizlik 16 dakikaya kadar sürebilir. Tıraş makinesini kuruması için üniteye bırakın. İklim koşullarına bağlı olarak kalan nemin buharlaşması birkaç saat sürebilir.

Program bittiğinde, mavi ✓ temiz göstergesi yanacaktır.

Stand-by (Bekleme) Modu

Temizleme veya şarj tamamlandıktan 10 dakika sonra, Temizleme ve Yenileme İstasyonu stand-by yani bekleme moduna geçer: Temizleme ve Yenileme istasyonundaki göstergeler kapanır.

Tıraş Göstergesi

Tıraş makinesi ekranının (16) sol tarafında makinenin şarj durumu, sağ tarafında ise hijyen durumu görüntülenir. Makine tam şarjlı ve hijyenik olarak tamamen temiz olduğunda her iki tarafta 6 adet koyu bölge gözükcektir.

Pil bölmeleri:

Tıraş makinesini kullanırken veya şarj ederken, ilgili pil bölmeleri (16a) yanıp söner. Tam şarjlı olduğunda tüm 6 bölme de ekranda görünür durumda olacaktır. Kullanıldıkça azalan şarj ile beraber, ekranda görülen bölmelerde azalma ile size kalan şarj oranını gösterecektir.

Düşük şarj göstergesi

Kırmızı çerçeve ile belirlenmiş düşük şarj göstergesi (16c), pil şarjının azaldığını gösterir. Bu durum, pilde 2–3 tıraş için yetecek kadar güç kaldığı anlamına gelir.

Hijyen Bölmeleri:

Bütün 6 hijyen bölmesi tıraş makineniz Temizleme ve Yenileme İstasyonunda temizlendikten sonra belirmeye başlar. Tıraş makineniz kullanım halindeyken, hijyen bölmeleri giderek sönmeye başlar. Tıraş makinesi tekrar üniteye döndüğünde, sistem otomatik olarak uygun temizleme programını seçecek ve maksimum hijyeni sağlayacaktır. Musluk suyu altında temizlemek temizleme ünitesinde temizlemekten daha hijyenik olmadığından, hijyen bölmeleri ancak Temizleme ve Yenileme İstasyonunda temizlendikten sonra belirecektir.

Şarj ile ilgili bilgiler

- Tam bir şarj işlemi yaklaşık 1 saat sürecektir ve 50 dakikaya kadar kablosuz kullanım imkanı sağlayacaktır. Sakal uzunluğunuza ve ortam sıcaklığına göre bu süre değişebilir. 5-dakikalık hızlı şarj, tek bir tıraş için yeterlidir.

- Şarj için ortam sıcaklığının 5 °C ile 35 °C arasında olması tavsiye edilir. Aşırı derecede düşük ya da yüksek sıcaklıklarda pil tam olarak veya hiç şarj olmayabilir. Tıraş için ortam sıcaklığının 15 °C ile 35 °C arasında olması tavsiye edilir. Makineyi uzun süre 50 °C'den yüksek sıcaklıklara maruz bırakmayın.

Tıraş makinesini kullanma

Nasıl Kullanacaksınız

Tıraş başlatmak için açma/kapama düğmesine (12) basınız:

- Oynar başlık ve kayar elekler yüzünüzün bütün kıvrımlarına uyum sağlamak için hareket eder.
- Ulaşılmaması zor alanları (örneğin, burun altını) tıraş etmek için, önce tıraş başlığını geri pozisyona kaydırın, ardından kilit düğmesini geri konuma hareket ettirin. Oynar başlık, bu açıda kilitletir.
- Favori, bıyık ve sakal gibi tüyleri düzeltmek için açılır uzun tüy kırma başlığını (11) kaydırarak çıkartınız.

Mükemmel kuru tıraş için ipuçları

En mükemmel tıraş için, Braun size aşağıdaki 3 adımı öneriyor:

1. Her zaman yüzünüzü yıkamadan önce tıraş olun.
2. Her zaman, tıraş makinesini cildinize 90 derece açı ile tutun.
3. Cildinizi gerin ve sakalların çıkış yönünün tersine doğru tıraş edin.

Tıraş makinenizi kişiselleştirme

Hızlandırıcı -/+ butona basılı tutarak ((13) veya (14)), bireysel ihtiyaçlarınız doğrultusunda, yüzünüzün farklı bölgeleri için hassas - yoğun tıraş gücünü ayarlayabilirsiniz. Açma/kapama düğmesine (12) yerleştirilmiş pilot ışığı aşağıdaki aralık içinde değişir:

(-) hassas tıraş

- açık mavi
- koyu mavi
- yeşil

(+) yoğun tıraş

Yakın ve hızlı tıraş için yeşil (yoğun) programı seçiniz.

Diğer bir tıraşa başladığınızda en son kullanılmış programı başlatacaktır.

Temizleme

Otomatik temizleme

Her tıraştan sonra, tıraş makinesini Temizleme ve Yenileme İstasyonuna yeniden bırakarak „Tıraş Etmeden Önce“ bölümünde anlatılan adımları takip ediniz. Tüm şarj ve temizleme gereksinimleri otomatik olarak gerçekleşecektir.

- Hijyenik temizleme kartuşu etanol ya da izopropil alkol (bkz. kartuş teknik özellikleri) içerir. Kartuş açıldıktan sonra doğal olarak yavaşça buharlaşarak havaya karışır. Her bir kartuş, günlük kullanılmazsa, 8 haftada bir değiştirilmelidir.

- Temizleme kartuşu aynı zamanda tıraş başlığında kalıntılar bırakabilecek yağ da içerir. Bununla birlikte, bu kalıntılar bir bez veya yumuşak bir kağıt havluyla kolayca temizlenebilir.

El ile Temizleme

Akan su altında temizleme

- **Tıraş makinesini (kablolu olarak) çalıştırın. Tıraş başlığını temizlenene kadar sıcak su altında tutun.** Dilerseniz aşındırıcı madde içermeyen sıvı sabun kullanabilirsiniz. Bütün köpükten arındığından emin olunuz ve tıraş makinenizi birkaç saniye daha çalışır durumda suyun altında tutunuz.
- Daha sonra, tıraş makinesini kapatınız, çıkarma butonuna (9) basınız, elek ve bıçak kasetini (8) kuruması için çıkarınız.
- Tıraş makinesini düzenli olarak su altında temizlerseniz, Elek ve Bıçak kasetinin ve uzun tüy düzelticinin üzerine haftada bir kere bir damla makine yağı (dahil değildir) damlatın.

Her köpük kullandıktan sonra tıraş makinesi temizlenmelidir.

Fırça ile temizleme:

- Tıraş makinesini kapatın. Elek ve Bıçak kasetini (8) çıkartın ve düz bir yüzeye yavaşça vurarak sakalların dökülmesini sağlayın. Fırçayı kullanarak tıraş başlığının iç haznesini temizleyin ama elek bıçak kasetini kesinlikle fırça ile temizlemeyin, aksi takdirde elektrikli ve bıçaklara zarar verirsiniz.

Gövdeyi Temizleme

Zaman zaman nemli bir bez parçası ile Temizleme ve Yenileme istasyonunun, özellikle de tıraş makinesinin oturduğu yuvanın içini siliniz.

Temizleme kartuşunu değiştirme

Gövdeyi ayırmak için kaldırma butonuna (2) basınız, herhangi bir akmayı önlemek için kullanılmış kartuşu çıkarmadan önce birkaç saniye bekleyiniz. Kullanılmış kartuşu atmadan önce, yeni kartuşun kapağı ile eski kartuşu kapatınız öyle atınız.

Tıraş Makinenizin ömrünü uzatmak için

Elek ve Bıçak Kasetini Değiştirme / Sıfırlama

%100 tıraş performansını sürdürmek için, değiştirme sembolü (16d) yandığında (ortalama 18 ay sonra) veya kaset eskidiğinde, Elek ve Bıçak kasetini (8) değiştirin.

Değiştirme sembolü sizi önünüzdeki 7 tıraş süresince uyardıktan sonra devam edecektir. Daha sonra otomatik olarak göstergeler sıfırlanacaktır.

Bıçak ve elek kasetini değiştirdikten sonra, bir kalem ucu kullanarak sıfırlama butonuna (15) ortalama 3 saniye kadar basınız. Basılı tuttuğunuzda, değiştirme ışığı yanacaktır ve sıfırlama işlemi bittiğinde de sönecektir. El ile sıfırlamayı istediğiniz zaman gerçekleştirebilirsiniz.

Aksesuarlar

Satıcınızdan ya da Braun servislerinden temin edebilirsiniz.

- **Elek ve Bıçak Kaseti 70S/70B**
- **Temizleme ve Yenileme İstasyonu için temizleme kartuşu CCR**

Çevre ile ilgili duyuru

Bu ürün, pil ve/veya geri dönüştürülebilir elektrikli atık içerir. Çevresel koruma için, evsel atıklarla birlikte atmayın ancak geri dönüşüm için bölgenizdeki elektrikli atık dönüştürme merkezlerine götürün.



Temizleme kartuşu evsel atıklarla birlikte atılabilir.

Bu bilgiler, bildirim yapılmadan değiştirilebilir.

Özel kablo setinin üzerinde elektrikle ilgili ayrıntılar yer almaktadır.

Arıza Tespiti

Sorun	Olası Neden	Çözüm
TIRAŞ MAKİNESİ		
Tıraş başlığından gelen hoş bir koku.	<ol style="list-style-type: none">1. Tıraş başlığı su ile temizlendi.2. Temizleme kartuşu 8 haftadan daha uzun süredir kullanılıyor.	<ol style="list-style-type: none">1. Tıraş başlığını su ile temizlerken sadece sıcak su ve bazen (aşındırıcı madde içermeyen) sıvı sabun kullanın. Kuruması için Elek ve Bıçak kasetini çıkartın.2. Temizleme kartuşunu en az 8 haftada bir değiştirin.
Pil performansı önemli ölçüde düştü.	<ol style="list-style-type: none">1. Elek ve bıçak eskimiş. Bu da her bir tıraş işlemi için daha fazla enerji gerektiriyor.2. Tıraş başlığı düzenli olarak su ile temizleniyor ancak yağlanmıyor.	<ol style="list-style-type: none">1. Elek ve bıçak kasetini yenileyin.2. Eğer tıraş makinesi düzenli olarak su ile temizleniyorsa, yağlama için haftada bir kez eleğin üzerine bir damla hafif makine yağı dökün.
Tıraş performansı önemli ölçüde düştü.	<ol style="list-style-type: none">1. Elek ve bıçak yıpranmış.2. Kişisel Tıraş performansı ayarı değişmiş.3. Tıraş etme sistemi tıkanmış.	<ol style="list-style-type: none">1. Elek ve bıçak kasetini yenileyin.2. Yakın ve hızlı tıraş için yeşil (yoğun) programı seçiniz.3. Bir damla sıvı bulaşık deterjanı ile birlikte elek ve bıçak kasetini sıcak su içine batırın. Daha sonra iyice durulayın ve süzdürün. Kuruduktan sonra elek üzerine bir damla hafif makine yağı uygulayın.

Tıraş makinesi pili tam dolu olmasına rağmen kapandı.	Elek ve bıçak eskimiş. Bu da motorun sağlayabildiğinden daha fazla enerji gerektiriyor. Cihaz kapanıyor.	<ul style="list-style-type: none"> - Elek ve bıçak kasetini yenileyin. - Özellikle yalnızca su ile temizlendiğinde tıraş sistemini düzenli olarak yağlayın.
Bilgi ekranındaki pil seviyeleri düşen pil kapasitesi ile birlikte atlanıyor.	Elek ve bıçak eskimiş. Bu da her bir tıraş işlemi için daha fazla enerji gerektiriyor.	<ul style="list-style-type: none"> - Elek ve bıçak kasetini yenileyin. - Özellikle yalnızca su ile temizlendiğinde tıraş sistemini düzenli olarak yağlayın.
Tıraş parçaları yeni değişti ama değiştirme lambası yanıyor.	Sıfırlama butonuna basılmamış.	<ul style="list-style-type: none"> - Sayacı sıfırlamak için en az 3 saniye kadar sıfırlama butonuna basın.
Tıraş başlığı nemli.	<ol style="list-style-type: none"> 1. Otomatik temizlikten sonra kuruma zamanı çok kısaydı. 2. Temizleme ve Yenileme İstasyonu tıkanmış olabilir. 3. Temizleme kartuşu uzun süredir kullanılıyor olabilir. 	<ol style="list-style-type: none"> 1. Kuruması için yeterli zamanı ayırabilmek için tıraş sonrası doğrudan temizleyin. 2. Tıkanan bölümü tahta bir kürdanla temizleyin. Hazneyi düzenli olarak silin. 3. Yağ oranı yükselirken, etanol/ isopropanol oranı düşmüştür. Kalıntıları bir bezle temizleyin.

TEMİZLEME VE YENİLEME İSTASYONU

Başlatma düğmesine basıldığında temizlik başlamıyor.	<ol style="list-style-type: none"> 1. Tıraş makinesi Temizleme ve Yenileme İstasyonuna düzgün yerleşmemiş. 2. Temizleme kartuşunda yeterince temizleme sıvısı yok (ekran kırmızı olarak yanıp sönüyor). 3. Makine bekleme modundadır. 	<ol style="list-style-type: none"> 1. Tıraş makinesini Temizleme ve Yenileme İstasyonuna yerleştirin ve ünitenin arka kısmına doğru itin (tırâş makinesinin bağlantısının istasyon bağlantısı ile eşleşmesi gerekir). 2. Yeni temizleme kartuşu yerleştirin. 3. Başlatma düğmesine yeniden basın.
Temizleme sıvısı çabuk tükenmeye başladı.	Temizleme ve Yenileme İstasyonunun boşaltma kanalı tıkanmış.	<ul style="list-style-type: none"> - Boşaltma kanalını tahta bir kürdan ile temizleyin. - Tüpü düzenli olarak silerek temizleyin.



Bakanlıkça tespit ve ilan edilen kullanım ömrü 7 yıldır.

Üretici firma ve CE uygunluk
değerlendirme kuruluşu:

Braun GmbH
Frankfurter Straße 145
61476 Kronberg / Germany

İthalatçı Firma:

Procter & Gamble Satış ve Dağıtım Limited Şirketi
İçerenköy Mah. Askent Sok. No: 3 A, 34752 Ataşehir, İstanbul
Tel: (0216) 463 80 00

P&G Tüketici Hizmetleri: PK. 61 34739 Erenköy/İstanbul
Ücretsiz Danışma Hattı: 0800 261 6365 (Sabit hattan arayınız)

TÜKETİCİNİN HAKLARI

Malın ayıplı olduğunun anlaşılması durumunda tüketici, 6502 sayılı Tüketicinin Korunması Hakkında Kanunun 11 inci maddesinde yer alan; a) Satılanı geri vermeye hazır olduğunu bildirerek sözleşmeden dönme, b) Satılanı alıkoymayı ayıp oranında satış bedelinden indirim isteme, c) Aşırı bir masraf gerektirmediği takdirde, bütün masrafları satıcıya ait olmak üzere satılanın ücretsiz onarılmasını isteme, ç) İmkân varsa, satılanın ayıpsız bir misli ile değiştirilmesini isteme, seçimlik haklarından birini kullanabilir. Satıcı, tüketicinin tercih ettiği bu talebi yerine getirmekle yükümlüdür. Tüketicinin, ücretsiz onarım hakkını kullanması halinde malın; garanti süresi içinde tekrar arızalanması, tamiri için gereken azami sürenin aşılması, tamirinin mümkün olmadığı, yetkili servis istasyonu, satıcı, üretici veya ithalatçı tarafından bir raporla belirlenmesi durumlarında; tüketici malın bedel iadesini, ayıp oranında bedel indirimini veya imkân varsa malın ayıpsız misli ile değiştirilmesini satıcıdan talep edebilir. Satıcı, tüketicinin talebini reddedemez. Bu talebin yerine getirilmemesi durumunda satıcı, üretici ve ithalatçı müteselsilen sorumludur.

Satıcı tarafından Garanti Belgesinin verilmemesi durumunda, tüketici Gümrük ve Ticaret Bakanlığı Tüketicinin Korunması ve Piyasa Gözetimi Genel Müdürlüğüne başvurabilir. Tüketici, çıkabilecek uyuşmazlıklarda şikayet ve itirazları konusunda yerleşim yerinin bulunduğu veya tüketici işleminin yapıldığı yerdeki Tüketici Hakem Heyeti'ne veya Tüketici Mahkemesi'ne başvurabilir.

Braun Servis İstasyonları listemize internet sitemizden veya Tüketici Hizmetleri merkezimizi arayarak ulaşabilirsiniz. www.braun.com/tr

GARANTİ BELGESİ

BRAUN

Bu bölüm müşteride kalacaktır.

GARANTİ ŞARTLARI

- 1- Garanti süresi, malın teslim tarihinden itibaren başlar ve **2 yıldır**.
- 2- Malın bütün parçaları dahil olmak üzere tamamı garanti kapsamındadır.
- 3- Malın ayıplı olduğunun anlaşılması durumunda tüketici, 6502 sayılı Tüketicinin Korunması Hakkında Kanununun 11 inci maddesinde yer alan;
a) Sözleşmeden dönme, b) Satış bedelinden indirim isteme, c) Ücretsiz onarılmasını isteme, ç) Satılanın ayıpsız bir misli ile değiştirilmesini isteme haklarından birini kullanabilir.
- 4- Tüketicinin bu haklardan **ücretsiz onarım hakkını** seçmesi durumunda satıcı; işçilik masrafı, değiştirilen parça bedeli ya da başka herhangi bir ad altında hiçbir ücret talep etmeksizin malın onarımını yapmak veya yaptırmakla yükümlüdür. Tüketici ücretsiz onarım hakkını üretici veya ithalatçıya karşı da kullanabilir. Satıcı, üretici ve ithalatçı tüketicinin bu hakkını kullanmasından müteselsilen sorumludur.
- 5- Tüketicinin, **ücretsiz onarım hakkını** kullanması halinde malın; garanti süresi içinde tekrar arızalanması, tamiri için gereken azami sürenin aşılması, tamirinin mümkün olmadığı, yetkili servis istasyonu, satıcı, üretici veya ithalatçı tarafından bir raporla belirlenmesi durumlarında; **tüketici malın bedel iadesini, ayıp oranında bedel indirimini veya imkân varsa malın ayıpsız misli ile değiştirilmesini** satıcıdan talep edebilir. Satıcı, tüketicinin talebini reddedemez. Bu talebin yerine getirilmemesi durumunda satıcı, üretici ve ithalatçı müteselsilen sorumludur.
- 6- Malın tamir süresi **20 iş gününü** geçemez. Bu süre, garanti süresi içerisinde mala ilişkin arızanın yetkili servis istasyonuna veya satıcıya bildiri tarihi, garanti süresi dışında ise malın yetkili servis istasyonuna teslim tarihinden itibaren başlar. Malın arızasının **10 iş günü** içerisinde giderilememesi halinde, üretici veya ithalatçı; malın tamiri tamamlanıncaya kadar, benzer özelliklere sahip başka bir malı tüketicinin kullanımına tahsis etmek zorundadır. Malın garanti süresi içerisinde arızalanması durumunda, tamirde geçen süre garanti süresine eklenir. Ulusal, resmi ve dini bayram günleri ile yılbaşı, 1 Mayıs ve Pazar günleri dışındaki çalışma günleri iş günü olarak sayılmaktadır.
- 7- Malın kullanma kılavuzunda yer alan hususlara aykırı kullanılmasından kaynaklanan arızalar garanti kapsamı dışındadır.
- 8- Tüketici, garantiden doğan haklarının kullanılması ile ilgili olarak çıkabilecek uyuşmazlıklarda yerleşim yerinin bulunduğu veya tüketici işleminin yapıldığı yerdeki **Tüketici Hakem Heyetine veya Tüketici Mahkemesine** başvurabilir.
- 9- Satıcı tarafından bu **Garanti Belgesinin** verilmemesi durumunda, tüketici **Gümrük ve Ticaret Bakanlığı Tüketicinin Korunması ve Piyasa Gözetimi Genel Müdürlüğüne** başvurabilir.

KULLANIM HATALARI

- 1- BRAUN ürünlerinin kullanma kılavuzunda gösterildiği şekilde kullanılması gerekmektedir. BRAUN ürünlerine Procter & Gamble Satış ve Dağıtım Limited Şirketi'nin yetkili kıldığı servis elemanları dışındaki şahıslar tarafından bakım onarım veya başka bir nedenle müdahale edilmemelidir.
- 2- Kullanma Kılavuzunda yer alan hususlara aykırı kullanılmasından kaynaklanan arızalar garanti kapsamı dışındadır.
- 3- Voltaj düşüklüğü veya fazlalığı, hatalı elektrik tesisatı ve mamulün etiketinde yazılı voltajdan farklı voltajda kullanma nedenlerinden meydana gelecek hasar ve arızalar garanti kapsamı dışındadır.
- 4- Dış etkenlerden (vurulma, çarpma, düşürülme, kırılma vs.) hasar ve arıza meydana gelmemesine dikkat edilmelidir.

Procter & Gamble Satış ve Dağıtım Limited Şirketi

Finans Müdürü

Müşteri Takımları Finans Müdürü

MALIN

Cinsi:
Markası:

Modeli:
Bandrol ve Seri Numarası:

SATICI FİRMA

Unvan:
Adres:
Tel, Faks:
e-posta:
Kaşe ve İmza:

Fatura Tarihi ve Sayısı:

Teslim Yeri ve Tarihi:

İthalatçı Firma:

Procter & Gamble Satış ve Dağıtım Limited Şirketi

İçerenköy Mah. Askent Sok. No: 3 A, 34752 Ataşehir

İstanbul | Tel: (0216) 463 80 00

P&G Tüketici Hizmetleri: PK. 61 34739 Erenköy/İstanbul

Ücretsiz Danışma Hattı: 0800 261 6365 (Sabit hattan arayınız)

Braun Servis İstasyonları listemize internet sitemizden veya Tüketici Hizmetleri merkezimizi arayarak ulaşabilirsiniz. www.braun.com/tr

Română (RO/MD)

Produsele noastre sunt realizate pentru a răspunde celor mai exigente cerințe de calitate, funcționalitate și design. Sperăm să vă facă plăcere să utilizați noul dumneavoastră aparat de ras Braun.

Citiți aceste instrucțiuni în întregime, deoarece conțin informații privind siguranța. Păstrați-le pentru consultări viitoare.

Avertisment

Sistemul de bărbierit este furnizat împreună cu un set de cablu special, care are încorporată o sursă de alimentare cu tensiune foarte scăzută, pentru siguranță. Nu schimbați și nu modificați nicio componentă a acestuia; în caz contrar, există riscul de electrocutare.

Dacă aparatul este marcat -C 492, îl puteți folosi cu orice sursă de alimentare Braun codificată 492-XXXX.

Utilizați numai setul de cablu special, furnizat împreună cu aparatul dvs. electrocasnic.

Nu vă bărbieriți cu acest aparat dacă sita sau cablul sunt deteriorate.



Acest aparat electrocasnic este adecvat pentru curățare sub jet de apă și utilizare în cada de baie sau la duș. **Din motive de siguranță, acesta poate fi utilizat numai fără cablu.**

Acest aparat electrocasnic poate fi utilizat de către copiii cu vârsta de peste 8 ani, de către persoanele cu capacități fizice, senzoriale sau mentale reduse, precum și de către persoanele lipsite de experiența și cunoștințele necesare, cu condiția să fie supravegheate, să primească instrucțiuni privind utilizarea în siguranță a aparatului și să înțeleagă posibilele riscuri. Copiii nu trebuie să se joace cu acest aparat. Operațiunile de curățare și întreținere nu se vor efectua de către copii, decât dacă aceștia au peste 8 ani și sunt supravegheați.

Pentru a preveni scurgerea lichidului de curățare, asigurați-vă că stația Clean&Renew este amplasată pe o suprafață plană. Atunci când este instalat un cartuș de curățare, nu loviți, nu mișcați brusc și nu transportați stația în niciun fel, întrucât lichidul de curățare se poate scurge din cartuș. Nu amplasați stația într-un dulăpior de baie sau deasupra unui radiator, și nici pe o suprafață lustruită sau lăcuită.

Cartușul de curățare conține un lichid extrem de inflamabil, așadar feriți-l de sursele de foc. Nu fumați în apropierea stației. Nu expuneți la lumina directă a soarelui pentru perioade lungi de timp.

Nu reumpleți cartușul și utilizați numai cartușe de rezervă Braun originale.

Descriere

Stația Clean&Renew

- | | | | |
|---|--|-----|--|
| 1 | Afișaj pentru lichidul de curățare | 11 | Cap de tuns ejectabil pentru firele de păr lungi |
| 2 | Buton de ridicare pentru schimbarea cartușului | 12 | Buton pornire/oprire |
| 3 | Contacte stație-aparat de ras | 13 | Buton de setare – (sensibil) |
| 4 | Buton de pornire | 14 | Buton de setare + (intensiv) |
| 5 | Indicatoare pentru programul de curățare | 15 | Buton de resetare |
| 6 | Mufă de alimentare a stației | 16 | Afișajul aparatului de ras |
| 7 | Cartuș de curățare | 16a | Segmente baterie |

Aparat de ras

- | | | | |
|----|--|----|--|
| 8 | Casetă cu lamă și dispozitiv de tăiere | 17 | Contacte aparat de ras-stație |
| 9 | Buton de eliberare a casetei | 18 | Mufă de alimentare a aparatului de ras |
| 10 | Comutator de blocare a capului aparatului de ras | 19 | Cutie de transport |
| | | 20 | Set de cablu special (designul poate fi diferit) |

Înainte de bărbierit

Înainte de prima utilizare, trebuie să conectați aparatul de ras la o priză electrică utilizând setul de cablu special (20) sau, alternativ, să procedați după cum urmează:

Instalarea stației Clean&Renew

- Apăsăți butonul de ridicare (2) pentru a deschide carcasa.
- Țineți cartușul de curățare (7) pe o suprafață plană și stabilă (de ex. o masă).
- Scoateți cu grijă capacul de pe cartuș.
- Glisați cartușul în baza stației, atât cât vă permite.
- Închideți ușor carcasa împingând-o în jos până se fixează.
- Utilizând setul de cablu special (20), conectați mufa de alimentare a stației (6) la o priză electrică.

Afișajul pentru lichidul de curățare (1) va indica nivelul de lichid din cartuș:

 până la 30 de cicluri de curățare disponibile

 până la 7 cicluri de curățare rămase

 este necesar un cartuș nou

Încărcarea și curățarea aparatului de ras

Introduceți capul aparatului de ras în stația de curățare și igienizare, astfel încât partea frontală să fie vizibilă și comutatorul de blocare a capului aparatului (10) să fie pe poziția 1 (eliberat). Contactele (17) din partea din spate a aparatului de ras se vor alinia cu contactele (3) de pe stația de curățare. **Important: Aparatul de ras trebuie să fie uscat și să nu prezinte spumă sau reziduuri de săpun!**

Dacă este necesar, stația Clean&Renew va încărca automat aparatul de ras. Nivelul de igienă va fi, de asemenea, analizat, și unul dintre următoarele indicatoare pentru programul de curățare (5) se va aprinde:

- ✓ aparatul de ras este curat
- 🔴 este necesar un ciclu economic scurt de curățare
- 🔴🔴 este necesar un nivel normal de curățare
- 🔴🔴🔴 este necesar un ciclu foarte intens de curățare

Dacă stația selectează unul dintre programele de curățare necesare, acesta nu va începe decât dacă dumneavoastră apăsați butonul de pornire (4). **Pentru cele mai bune rezultate, vă recomandăm curățarea după fiecare bărbierit.**

Fiecare program de curățare constă din câteva cicluri, în care lichidul de curățare trece prin capul de bărbierit. În funcție de modelul stației Clean&Renew și/sau de programul selectat, timpul de curățare este de până la 16 minute. Lăsați aparatul în dispozitiv pentru uscare. Va dura câteva ore până când umezeala rămasă se va evapora, în funcție de condițiile dvs. climatice. Apoi, aparatul de ras este gata pentru utilizare.

La finalizarea programului, se va aprinde indicatorul ✓ albastru.

Modul de repaus

La 10 minute după finalizarea încărcării sau sesiunii de curățare, stația Clean&Renew trece în modul de repaus: indicatoarele stației Clean&Renew se vor stinge.

Afișajul aparatului de ras

Afișajul aparatului de ras (16) indică starea de încărcare a bateriei în partea stângă și nivelul de igienă în partea dreaptă. Pe fiecare parte sunt afișate 6 segmente închise la culoare atunci când bateria este încărcată complet și aparatul de ras este curat și igienizat.

Segmentele aferente bateriei:

În timpul încărcării sau atunci când utilizați aparatul de ras, segmentele aferente bateriei (16a) vor lumina intermitent. Atunci când aceasta este încărcată complet, vor fi afișate toate cele 6 segmente. Pe măsură ce încărcarea scade, segmentele dispar treptat.

Indicatorul de încărcare scăzută

Indicatorul de încărcare scăzută încadrat într-un chenar roșu luminează intermitent pentru a indica faptul că bateria este aproape descărcată. Capacitatea rămasă a bateriei este suficientă pentru 2 până la 3 utilizări.

Segmentele aferente nivelului de igienă:

Toate cele 6 segmente de igienă (16b) vor apărea după ce aparatul de ras a fost curățat cu ajutorul stației Clean&Renew. Atunci când aparatul de ras este în uz, segmentele aferente nivelului de igienă vor dispărea treptat. După ce aparatul de ras este introdus la loc în stație, sistemul va selecta automat programul de curățare corespunzător și va restabili segmentele pentru a indica nivelul maxim de igienă. Deoarece curățarea aparatului de ras sub jet de apă nu este la fel de igienică precum curățarea cu ajutorul stației, segmentele aferente nivelului de igienă se vor restabili numai atunci când aparatul de ras a fost curățat cu ajutorul stației Clean&Renew.

Informații privind încărcarea

- O încărcare completă va dura aproximativ 1 oră și asigură până la 50 de minute de bărbierit fără cablu. Această valoare poate varia în funcție de dimensiunea firelor de păr și de temperatura ambientală. Încărcarea rapidă de 5 minute este suficientă pentru o utilizare.
- Temperatura ambientală recomandată pentru încărcare este cuprinsă între 5 °C și 35 °C. Este posibil ca bateria să nu se încarce corespunzător, sau chiar să nu se încarce deloc, în condiții de temperatură foarte scăzută sau foarte ridicată. Temperatura ambientală recomandată pentru bărbierit este cuprinsă între 15 °C și 35 °C. Nu expuneți aparatul de ras la temperaturi mai mari de 50 °C pentru perioade lungi de timp.

Utilizarea aparatului de ras

Mod de utilizare

Apăsăți butonul pornire/oprire (12) pentru a utiliza aparatul de ras:

- Capul pivotant al aparatului de ras și lamele mobile se ajustează automat la orice contur al feței.
- Pentru a bărbieri zonele greu accesibile (de exemplu sub nas), glisați mai întâi capul de ras înapoi și mutați apoi comutatorul de blocare cap înspre spate. Capul pivotant este blocat la acest unghi.
- Pentru a tunde perciunii, mustața sau barba, glisați capul de tuns ejectabil pentru firele de păr lungi (11) în sus.

Sfaturi pentru un bărbierit uscat, perfect

Pentru cele mai bune rezultate, Braun vă recomandă să urmați 3 pași simpli:

1. Bărbieriți-vă întotdeauna înainte de a vă spăla pe față.
2. Țineți în permanență aparatul de ras în unghi drept (90°) față de suprafața pielii.
3. Întindeți-vă pielea și bărbieriți mai întâi contrar direcției de creștere a părului.

Personalizarea aparatului de ras

Ținând apăsat butonul accelerator -/+ ((13) sau (14)), puteți ajusta puterea aparatului de ras pentru a răspunde nevoilor dumneavoastră individuale din diferite zone ale feței, de la sensibil la intensiv. Lumina pilot de pe butonul pornire/oprire (12) se modifică în cadrul următorului interval:

- (-) bărbierit sensibil
 - albastru deschis
 - albastru închis
 - verde
- (+) bărbierit intensiv

Pentru un bărbierit complet și rapid, vă recomandăm setarea verde (intensiv). La următoarea pornire, va fi activată ultima setare utilizată.

Curățarea automată

După fiecare bărbierit, introduceți la loc aparatul de ras în stația Clean&Renew și continuați în modul descris mai sus, în secțiunea „Înainte de bărbierit”. Apoi, toate funcțiile de încărcare și curățare vor fi îndeplinite automat. În condiții de utilizare zilnică, un cartuș de curățare ar trebui să fie suficient pentru aproximativ 30 de cicluri de curățare. Cartușul pentru curățare igienică are în compoziție etanol sau izopropanol (pentru specificații, verificați cartușul) care, odată deschis cartușul, se va evapora treptat în mod natural. Dacă nu este utilizat zilnic, cartușul trebuie înlocuit după aproximativ 8 săptămâni. Cartușul de curățare conține și lubrifianți, care pot lăsa urme reziduale pe rama exterioară a lamei după curățare. Cu toate acestea, respectivele urme pot fi îndepărtate cu ușurință prin ștergerea ușoară cu o lavetă sau un șervețel de hârtie.

Curățarea manuală

Curățarea sub jet de apă:

- **Porniți aparatul de ras (fără cablu) și clătiți capul aparatului de ras sub jet de apă fierbinte până când au fost eliminate toate reziduurile.** Puteți utiliza un săpun lichid care nu conține substanțe abrazive. Clătiți toată spuma și lăsați aparatul de ras să funcționeze câteva secunde în plus.
- Ulterior, opriți aparatul de ras, apăsați butonul de eliberare (9) pentru a scoate caseta cu lama și dispozitivul de tăiere (8) și lăsați-o să se usuce.
- Dacă curățați cu regularitate aparatul de ras sub jet de apă, atunci aplicați săptămânal o picătură de ulei de mecanisme fine pe partea de sus a casetei cu lama și dispozitivul de tăiere și pe capul de tuns ejectabil.

Aparatul de ras trebuie curățat după fiecare utilizare a spumei de ras.

Puteți curăța aparatul de ras cu o perie:

- Opriți aparatul de ras. Scoateți caseta cu lama și dispozitivul de tăiere (8) și loviți-o ușor de o suprafață plană. Utilizând o perie, curățați zona interioară a capului pivotant. Cu toate acestea, nu trebuie să curățați caseta cu peria, deoarece acest lucru o poate deteriora.

Curățarea carcasi

Din când în când, curățați carcasa aparatului de ras și a stației Clean&Renew cu o lavetă umedă, în special interiorul compartimentului de curățare în care este depozitat aparatul de ras.

Înlocuirea cartușului de curățare

După ce ați apăsat butonul de ridicare (2) pentru a deschide carcasa, așteptați câteva secunde înainte de a scoate cartușul uzat, pentru a evita scurgerile. Înainte de eliminarea cartușului uzat, asigurați-vă că ați închis orificiile utilizând capacul cartușului nou, deoarece cartușul uzat va conține soluție de curățare contaminată.

Păstrarea aparatului de ras într-o formă optimă

Înlocuirea casetei cu lama și dispozitivul de tăiere/resetarea

Pentru a păstra intacte performanțele de bărbierit, înlocuiți caseta cu lama și dispozitivul de tăiere (8) atunci când simbolul de înlocuire se aprinde pe afișajul aparatului de

ras (16d); acest lucru se întâmplă după aproximativ 18 luni sau atunci când caseta este uzată.

Simbolul de înlocuire vă va reaminti în timpul următoarelor 7 utilizări că trebuie să înlocuiți caseta cu lama și dispozitivul de tăiere. Ulterior, aparatul de ras resetează automat afișajul.

După ce înlocuiți caseta cu lama și dispozitivul de tăiere, utilizați un pix pentru a împinge butonul de resetare (15) timp de cel puțin 3 secunde; astfel, veți reseta contorul. În timp ce faceți acest lucru, lumina de înlocuire se aprinde intermitent, stingându-se atunci când resetarea este finalizată. Resetarea manuală poate fi efectuată în orice moment.

Accesorii

Disponibile de la distribuitorul dumneavoastră sau de la centrul de service Braun :

- **Casetă cu lamă și dispozitiv de tăiere 70S/70B**
- **Cartuș de curățare Clean&Renew CCR**

Notificare privind mediul înconjurător

Produsul conține baterii și/sau deșeuri electrice reciclabile. Pentru a proteja mediul înconjurător, nu aruncați produsul împreună cu gunoiul menajer, ci duceți componentele la punctele de colectare a deșeurilor electrice din țara dumneavoastră, în scopul reciclării.



Conform Hotărârii nr. 482 din 1 aprilie 2004 privind stabilirea condițiilor de introducere pe piață a aparatelor electrocasnice în funcție de nivelul zgomotului transmis prin aer, valoarea de zgomot dB(A) pentru acest aparat este de 62 dB(A).

Cartușul de curățare poate fi eliminat împreună cu deșeurile menajere obișnuite.

Instrucțiunile se pot modifica fără notificare prealabilă.

Pentru specificații electrice, consultați informațiile imprimate pe setul de cablu special.

Depanare

Problemă:	Cauză posibilă:	Rezolvare:
APARAT DE RAS		
Miros neplăcut care provine de la capul aparatului de ras.	<ol style="list-style-type: none">1. Capul aparatului de ras se curăță cu apă.2. Cartușul de curățare este utilizat timp de mai mult de 8 săptămâni.	<ol style="list-style-type: none">1. Atunci când curățați capul aparatului de ras cu apă, utilizați numai apă fierbinte și, din când în când, o cantitate mică de săpun lichid (fără substanțe abrazive). Scoateți caseta cu lama și dispozitivul de tăiere pentru a permite uscarea.2. Schimbați cartușul de curățare cel puțin la fiecare 8 săptămâni.

Performanțele bateriei au scăzut semnificativ.	<ol style="list-style-type: none"> 1. Lama și dispozitivul de tăiere sunt uzate, ceea ce necesită mai multă putere pentru fiecare bărbierit. 2. Capul aparatului de ras este curățat cu regularitate cu apă, dar nu este lubrifiat. 	<ol style="list-style-type: none"> 1. Înlocuiți caseta cu lama și dispozitivul de tăiere cu una nouă. 2. Dacă aparatul de ras este curățat cu regularitate cu apă, aplicați săptămânal o picătură de ulei de mecanisme fine pe lamă, pentru lubrifiere.
Performanțele de bărbierit au scăzut semnificativ.	<ol style="list-style-type: none"> 1. Lama și dispozitivul de tăiere sunt uzate. 2. Setarea personală pentru performanțele de bărbierit a fost modificată. 3. Sistemul de bărbierit este înfundat. 	<ol style="list-style-type: none"> 1. Înlocuiți caseta cu lama și dispozitivul de tăiere cu una nouă. 2. Pentru un bărbierit complet și rapid, vă recomandăm setarea verde (intensiv). 3. Înmuiați caseta cu lama și dispozitivul de tăiere în apă fierbinte, în care ați adăugat o picătură de detergent de vase lichid. Ulterior, clătiți-o bine și uscați-o prin tamponare. După uscare, aplicați o picătură de ulei de mecanisme fine pe lamă.
Aparatul de ras se oprește deși bateria este încărcată complet.	Lama și dispozitivul de tăiere sunt uzate, ceea ce necesită mai multă putere decât poate să furnizeze motorul. Aparatul se oprește.	<ul style="list-style-type: none"> – Înlocuiți caseta cu lama și dispozitivul de tăiere cu una nouă. – Ungeți cu regularitate sistemul de bărbierit cu ulei, în special atunci când îl curățați numai cu apă.
Segmentele aferente bateriei de pe afișaj sunt omise atunci când capacitatea bateriei scade.	Lama și dispozitivul de tăiere sunt uzate, ceea ce necesită mai multă putere pentru fiecare bărbierit.	<ul style="list-style-type: none"> – Înlocuiți caseta cu lama și dispozitivul de tăiere cu una nouă. – Ungeți cu regularitate sistemul de bărbierit cu ulei, în special atunci când îl curățați numai cu apă.
Componentele de bărbierit au fost schimbate recent, dar simbolul de înlocuire se aprinde.	Butonul de resetare nu a fost apăsat.	<ul style="list-style-type: none"> – Apăsăți butonul de resetare timp de cel puțin 3 secunde pentru a reseta contorul.
Capul de bărbierit este umed	<ol style="list-style-type: none"> 1. Timpul de uscare după curățarea automată a fost prea scurt. 2. Scurgerea stației Clean&Renew este înfundată. 3. Cartușul de curățare a fost utilizat de prea mult timp. 	<ol style="list-style-type: none"> 1. Curățați imediat după bărbierit, pentru a permite aparatului să se usuce suficient timp. 2. Curățați scurgerea cu o scobitoare de lemn. Ștergeți cu regularitate tubul pentru a-l curăța. 3. Proporția de etanol/izopropanol a scăzut, în timp ce proporția de ulei a crescut. Îndepărtați reziduurile cu o lavetă.

STAȚIA CLEAN&RENEW

Curățarea nu începe atunci când este apăsat butonul de pornire.	<ol style="list-style-type: none">1. Aparatul de ras nu este poziționat corespunzător în stația Clean&Renew.2. Cartușul de curățare nu conține suficient lichid de curățare (afișajul este iluminat cu roșu).3. Aparatul electrocasnic este în modul repaus.	<ol style="list-style-type: none">1. Introduceți aparatul de ras în stația Clean&Renew (contactele aparatului de ras trebuie să se alinieze cu contactele de pe stație).2. Introduceți un nou cartuș de curățare.3. Apăsați butonul de pornire din nou.
Consum crescut de lichid de curățare.	Scurgerea stației Clean&Renew este înfundată.	<ul style="list-style-type: none">– Curățați scurgerea cu o scobitoare de lemn.– Ștergeți cu regularitate tubul pentru a-l curăța.

Garanție

Acordăm o garanție de 2 ani pentru acest produs, de la data achiziționării. Durata medie de utilizare: 5 ani, cu condiția respectării instrucțiunilor de utilizare și efectuării intervențiilor tehnice numai de către personalul de service autorizat.

În perioada de garanție vom remedia gratuit neconformitățile aparatului, prin repararea sau înlocuirea produsului, după caz. Această garanție este valabilă în orice țară în care acest aparat este furnizat de către compania Braun sau de către distribuitorul desemnat al acesteia. Repararea sau înlocuirea produselor se va efectua în cadrul unei perioade rezonabile de timp (maxim 15 zile de la data aducerii la cunoștință a neconformității).

Prezenta garanție nu acoperă: defectele datorate utilizării necorespunzătoare, uzurii normale (de ex: ale sitei aparatului sau ale blocului de taiere), precum și defectele care au un efect neglijabil asupra valorii sau funcționării aparatului. Garanția devine nulă dacă se efectuează reparații de către persoane neautorizate și dacă nu se utilizează componente originale Braun.

Pentru a beneficia de service în perioada de garanție, prezentați produsul împreună cu factura (bonul/chitanța de cumpărare) la una dintre unitățile de service alocate.

PUNCT CENTRAL DE SERVICE BRAUN

Șos. Viilor, Nr. 14, Corp Clădire C2, Etaj 2,

Biroul nr.3, Sector 5, București (acces din Str. Năsăud)

Tel: 021.224.30.35

Mobil: 0722.541.548

Български

Нашите продукти са проектирани така, че да отговарят на най-високите стандарти за качество, функционалност и дизайн. Надяваме се да използвате с удоволствие Вашата нова самобръсначка Braun.

Прочетете внимателно тези инструкции, те съдържат информация за безопасност. Запазете ги за справка в бъдеще.

Предупреждение

Вашата система за бръснене е снабдена със специален комплект кабели, в които е интегрирана система за защита при ниско напрежение. Не заменяйте и не променяйте която и да е част от оригиналните, в противен случай има риск от токов удар.

Ако уредът е маркиран -C 492, можете да го използвате с всяко Braun захранване, кодирано 492-XXXX.

Използвайте уреда само с предоставения специален комплект кабели.

Не се бръснете, ако мрежичката или кабелът са повредени.



Този уред е подходящ за почистване под течаща вода и за използване във вана или под душ. **Поради съображения за безопасност, може да се експлоатира само**

безжично.

Този уред не е предназначен за употреба от деца под 8 години или лица с ограничени физически, сетивни или умствени възможности, или без опит и познания, освен ако бъдат наглеждани от лице, отговорно за тяхната безопасност, или бъдат инструктирани за безопасно използване на уреда и ако са разбрали за съществуващите рискове. Не се разрешава деца да играят с уреда. Почистването и поддръжката не трябва да се извършват от деца, освен ако те са над 8 години и бъдат наблюдавани.

За да се предотврати теч на почистващата течност, се уверете, че станцията за почистване и зареждане е поставена на равна повърхност. Когато се инсталира почистващата касета, не наклоняйте, не местете с резки движения и не транспортирайте станцията по никакъв начин, тъй като почистващата течност може да прелее от касетата. Не поставяйте станцията в шкаф с огледало, нито върху радиатор, нито върху полирана или лакирана повърхност.

Почистващата касета съдържа силно запалима течност, така че я пазете далече от източници на запалване. Не пушете в близост до станцията. Не излагайте на пряка слънчева светлина за продължителни периоди от време.

Не пълнете касетата и използвайте само оригинална презаредена касета Braun.

Описание

Станция за почистване и зареждане

- 1 Дисплей за почистващата течност
- 2 Повдигащ бутон за смяна на касетата
- 3 Контакти „станция към самобръсначка“
- 4 Бутон старт
- 5 Показатели на програмата за почистване
- 6 Щепсел за захранване на станцията
- 7 Почистваща касета

Самобръсначка

- 8 Бръснеща глава
- 9 Бутон за освобождаване на главата
- 10 Ключ за блокиране на бръснещата глава
- 11 Изскачаща приставка за подрязване на дълги косми
- 12 Ключа за вкл./изкл.

- 13 Бутон за настройка – (чувствително бръснене)
- 14 Бутон за настройка + (интензивно бръснене)
- 15 Бутон за нулиране
- 16 Дисплей на самобръсначката
- 16a Индикатор за заряд на батерията
- 16b Индикатор за почистване
- 16c Светлинен индикатор за нисък заряд
- 16d Индикатор за смяна на бръснещата глава
- 17 Контакти „самобръсначка към станцията“
- 18 Щепсел за захранване на самобръсначката
- 19 Калъф за пътуване
- 20 Специален комплект кабели (дизайнът може да се различава)

Преди бръснене

Преди първото използване трябва да свържете самобръсначката към електрически контакт с помощта на специалния комплект от кабели (20) или да изпълните стъпките, описани по-долу:

Монтаж на станцията за почистване и зареждане

- Натиснете повдигащия бутон (2), за да отворите корпуса.
- Дръжте почистваща касета (7) надолу върху плоска, стабилна повърхност (напр. маса).
- Внимателно свалете капака на касетата.
- Плъзнете касетата в основата на станцията докрай.
- Бавно затворете корпуса, като го натиснете надолу, докато се заключи.
- Като използвате специалния комплект кабели (20), свържете извода за захранване на станцията (6) към електрически контакт.

Дисплеят за почистващата течност (1) ще даде индикация колко течност има в касетата:

 остават още 30 почистващи цикъла

 остават още 7 почистващи цикъла

 необходима е нова касета

Зареждане и почистване на самобръсначката

Поставете бръснещата глава така че да се вижда предната част и (10) отпуснете ключа за блокиране на бръснещата глава. Контактите (17) на гърба на самобръсначката трябва да се изравнят с контактите (3) в станцията. **Важно: Самобръсначката трябва да бъде суха и без пяна или остатъци от сапун!**

Ако е необходимо, станцията за почистване и зареждане ще зареди автоматично самобръсначката. Хигиенното състояние на самобръсначката ще бъде анализирано и един от следните програмни индикатори ще светне (5):

✓ самобръсначката е чиста

💧 необходимо е кратко икономично почистване

💧💧 необходимо е нормално ниво на почистване

💧💧💧 необходимо е високо интензивно почистване

Ако станцията избере една от изискваните програми за почистване, тя няма да започне да работи, освен ако не натиснете стартовия бутон (4). **За най-добри резултати при бръснене, ние препоръчваме да почиствате след всяко бръснене.**

Всяка почистваща програма се състои от няколко цикъла, при които почистващата течност преминава на струя през главата на самобръсначката. В зависимост от вашия модел «Почистване и зареждане» и/или избраната програма, времето за почистване отнема до 16 минути. Оставете самобръсначката в станцията за изсушаване. Отнема няколко часа докато останалата влага се изпари, в зависимост от климатичните условия. След това самобръсначката е готова за употреба.

Когато програмата завърши, ще светне син индикатор ✓.

Режим на готовност

10 минути след като е завършило почистването или зареждането, станцията за почистване и зареждане се превключва в режим на готовност: индикаторите на станцията за почистване и зареждане се изключват.

Дисплей на самобръсначката

Дисплеят на самобръсначката (16) показва в ляво състоянието на заряда на батерията, а в дясно — хигиенния статут. Когато батерията е с пълен заряд и самобръсначката е чиста, от двете страни на дисплея се показват по 6 тъмни сегмента.

Сегменти на батерията:

По време на зареждане или когато използвате самобръсначката, сегментите на батерията ще мигат. Когато зарядът на батерията е пълен, ще се показват всичките 6 сегмента. С намаляването на заряда, сегментите постепенно ще изчезват.

Индикатор за нисък заряд

Индикаторът за нисък заряд (16с) мига в червено, за да покаже, че батерията е изтощена. Оставаният заряд на батерията е достатъчен за 2 до 3 бръснения.

Сегменти за нивото на хигиена:

Всичките 6 сегмента за нивото на хигиената (16b) ще се покажат, след като самобръсначката се почисти в станцията за почистване и зареждане. Когато самобръсначката се използва, сегментите за нивото на хигиената постепенно ще изчезват. След като самобръсначката се върне в станцията, системата автоматично избира необходимата програма за почистване и възстановява сегментите за максимална хигиена. Като се има предвид, че изплакване на самобръсначката с течаща вода не е така хигиенично както почистването в станцията за почистване, сегментите за нивото на хигиената ще се възстановят само когато самобръсначката се почисти в станцията за почистване и зареждане.

Информация за зареждане

- Пълният заряд осигурява до 50 минути време за бръснене без употребата на захранващ кабел и се постига при 1 час зареждане. Това време може да варира в зависимост от растежа на брадата Ви и температурата на околната среда. Бързото зареждане за 5 минути е достатъчно за едно бръснене.
- Препоръчителната температура на околната среда при зареждане е от 5 °C до 35 °C. Батерията може да не се зарежда правилно или изобщо да не се зарежда при твърде ниски или твърде високи температури. Препоръчителната температура на околната среда за бръснене е от 15 °C до 35 °C. Не излагайте уреда на температури по-високи от 50 °C за продължителни периоди от време.

Употреба на самобръсначката

Как да се използва

Натиснете ключа за вкл./изкл. (12), за да задействате самобръсначката:

- Подвижната бръснеща глава и самонагаждащите се мрежи автоматично се адаптират към всяка извивка на лицето Ви.
- За да избръснете труднодостъпни места (напр. под носа), първо плъзнете бръснещата глава до предходната позиция, след това преместете ключът за заключване на главата назад. Люлеещата се глава е заключена под този ъгъл.
- За да подрежете бакенбарди, мустаци или брада, плъзнете приставката за подрязване на дълги косми (11) нагоре.

Съвети за идеално сухо бръснене

За най-добри резултати при бръснене Braun Ви препоръчва да следвате 3 лесни стъпки:

1. Винаги се бръснете преди да миете лицето си.
2. При всички случаи дръжте самобръсначката под прав ъгъл (90°) спрямо кожата си.
3. Опънете кожата си и бръснете срещу посоката на растежа на брадата си.

Персонализирайте самобръсначката си

Чрез натискане и задържане на бутона за скорост -/+ ((13) или (14) можете да регулирате мощността за бръснене съобразно индивидуалните си нужди в раз-

лични области на лицето от чувствително към интензивно бръснене. Сигналната лампа на ключа за вкл./изкл. (12) се променя в рамките на следните граници:

(-) чувствително бръснене

- светлосиньо
- тъмносиньо
- зелено

(+) интензивно бръснене

За гладко и бързо бръснене препоръчваме настройка на зелена светлина (интензивно бръснене). При следващо включване последната използвана настройка ще се активира.

Почистване

Автоматично почистване

След всяко бръснене връщайте самобръсначката на станцията за почистване и зареждане и следвайте процедурата, описана по-горе в секцията „Преди бръснене“. Автоматично ще бъдат извършени всички необходими действия по почистване и зареждане. При ежедневна употреба една почистваща касета би трябвало да е достатъчна за около 30 цикъла на почистване.

Хигиеничната почистваща касета съдържа етанол или изопропанол (вижте касетата за спецификации), който започва бавно да се изпарява, след като пълнителят бъде отворен. Ако не се използва ежедневно, всяка касета трябва да се сменя приблизително на 8 седмици, за да се осигури оптимална дезинфекция.

Почистващата касета също така съдържа смазочни течности за бръснешката система, които могат да оставят остатъчни петна върху външната рамка с мрежа след почистване. Тези петна могат да бъдат премахнати лесно с нежно избърсване с влажна кърпа.

Ръчно почистване

Почистване под течаща вода:

- **Включете самобръсначката (безжично) и изплакнете главата й под течаща топла вода, докато всички остатъци са отстранени.** Можете да използвате течен сапун без абразивни вещества. Изплакнете цялата пяна и оставете самобръсначката да работи за още няколко секунди.
- След това изключете самобръсначката, натиснете бутона за освобождаване (9), за да свалите бръснешката глава, (8) и я оставете да изсъхне.
- Ако редовно почиствате самобръсначката под вода, тогава веднъж седмично слагайте по една капка леко машинно масло (не е осигурено) върху тримера за дълги косми и върху мрежичката и режещия блок.

Самобръсначката трябва да се почиства след всяка употреба с пяна.

Почистване с четка:

- Изключете самобръсначката. Свалете бръснешката глава (8) и я поставете върху плоска повърхност. Като използвате четката, почистете вътрешната зона на въртящата се глава. Не почиствайте главата с четката, защото това може да я повреди.

Почистване на корпуса

От време на време почиствайте корпуса на самобръсначката и станцията за почистване и зареждане с влажна кърпа, особено вътре в почистващата камера, където стои самобръсначката.

Смяна на почистващата касета

След като сте натиснали повдигащия бутон (2), за да отворите корпуса, почакайте няколко секунди, преди да извадите използваната касета, за да избегнете капане. Преди да изхвърлите използваната касета, уверете се, че сте затворили отворите, като използвате капачето от новата касета, защото използваната касета съдържа замърсен почистващ разтвор.

Поддържане на самобръсначката в отлично състояние

Подмяна на бръснещата глава / нулиране

За да се поддържа 100 % ефективност при бръснене, сменете бръснещата глава (8), когато символът за подмяна светне на дисплея на самобръсначката, след около 18 месеца или когато касетата е изхабена. Символът за смяна ще Ви напомня по време на следващите 7 бръснения да подмените бръснещата глава. След това дисплеят на самобръсначката автоматично ще се нулира.

След като сте сменили бръснещата глава, използвайте химикалка, за да натиснете бутона за нулиране (15) за най-малко 3 секунди, за да нулирате брояча. Докато правите това, светлинният индикатор за смяна ще мига и ще угасне, когато нулирането завърши. Ръчно нулиране може да се извърши по всяко време.

Акcesoари

Налични при Вашия търговец или сервизните центрове на Braun:

- Бръснеща глава 70S/70B
- Почистваща касета за почистване и зареждане CCR

Защита на околната среда

Този продукт съдържа батерии и/или електрически отпадъци, които подлежат на рециклиране. С цел опазването на околната среда моля, не изхвърляйте продукта заедно с битовите отпадъци, а на подходящите места за събиране на такива отпадъци във Вашата страна.



Почистващата касета може да бъде изхвърлена с редовните битови отпадъци.

Подлежи на промени без предупреждение.

За електрическите спецификации вижте надписа върху специалния комплект кабели.

Отстраняване на проблеми

Проблем:	Възможна причина:	Решение:
САМОБРЪСНАЧКА		
Неприятна миризма от главата на самобръсначката.	<ol style="list-style-type: none"> 1. Главата на самобръсначката е почиствана с вода. 2. Почистващата касета е употребявана повече от 8 седмици. 	<ol style="list-style-type: none"> 1. При почистване на главата на самобръсначката само с вода, използвайте гореща вода и от време на време някакъв течен сапун (без абразивни вещества). Свалете бръснещата глава, за да я оставите да се изсуши. 2. Сменяйте почистващата касета най-малко веднъж на 8 седмици.
Работните показатели на батерията са намалели значително.	<ol style="list-style-type: none"> 1. Мрежата и бръсначите са изхабени, което изисква повече заряд за всяко бръснене. 2. Бръснещата глава се почиства редовно с вода, но не се смазва. 	<ol style="list-style-type: none"> 1. Сменете бръснещата глава. 2. Ако самобръсначката се почиства редовно с вода, нанасяйте капка машинно масло върху мрежата веднъж седмично за смазване.
Работата при бръснене е намаляла значително.	<ol style="list-style-type: none"> 1. Мрежата и бръсначите са изхабени. 2. Персоналните настройки на работа при бръснене са се променили. 3. Системата за бръснене е задръстена. 	<ol style="list-style-type: none"> 1. Сменете бръснещата глава. 2. За пълно и бързо бръснене препоръчваме настройка на зелена светлина (интензивно бръснене). 3. Потопете бръснещата глава в гореща вода с капка препарат за миене на съдове. След това я почистете добре и я измийте. След като изсъхне, нанесете капка леко машинно масло върху мрежата.
Самобръсначката се изключва при пълен заряд на батерията.	Мрежата и бръсначите са изхабени, което изисква повече заряд отколкото може да осигури мотора. Уредът се изключва.	<ul style="list-style-type: none"> – Сменете бръснещата глава. – Смазвайте редовно с масло системата за бръснене, особено когато се почиства само с вода.
Сегментите на батерията на дисплея намаляват с намаляването на заряда на батерията.	Мрежата и бръсначите са изхабени, което изисква повече заряд за всяко бръснене.	<ul style="list-style-type: none"> – Сменете бръснещата глава. – Смазвайте редовно с масло системата за бръснене, особено когато се почиства само с вода.

Бръснещите части са подменени скоро, но въпреки това светлинният индикатор за смяна свети.	Бутонът за нулиране не е бил натиснат.	– Натиснете бутона за нулиране в продължение на поне 3 секунди, за да нулирате брояча.
Главата на самобръсначката е влажна	<ol style="list-style-type: none"> 1. Времето за изсъхване след автоматично почистване е било твърде кратко. 2. Отводняването на станцията за почистване и зареждане е запушено. 3. Почистваща касета се използва от дълго време. 	<ol style="list-style-type: none"> 1. Почиствайте веднага след бръснене, за да осигурите необходимото време за изсушаване 2. Почистете отводняването с дървена клечка за зъби. Редовно избърсвайте контейнера, за да почистите. 3. Пропорцията на етанол/изопропанол е намаляла, а на маслото се е увеличила. Почистете остатъците с кърпа.

СТАНЦИЯ ЗА ПОЧИСТВАНЕ И ЗАРЕЖДАНЕ

Почистването не стартира при натискане на бутона „Старт“.	<ol style="list-style-type: none"> 1. Самобръсначката не е поставена правилно в станцията за почистване и зареждане. 2. Почистващата касета не съдържа достатъчно почистваща течност (дисплеят мига в червено). 3. Уредът е в режим на готовност. 	<ol style="list-style-type: none"> 1. Поставете самобръсначката в станцията за почистване и зареждане (контактите на самобръсначката трябва да се изравнят с контактите на станцията). 2. Поставете нова почистваща касета. 3. Натиснете отново бутона „Старт“.
Увеличена е консумацията на почистваща течност.	Отводняването на станцията за почистване и зареждане е запушено.	<ul style="list-style-type: none"> – Почистете отводняването с дървена клечка за зъби. – Редовно избърсвайте контейнера, за да почистите.

Гаранция

Нашите продукти са с гаранция 2 години, считано от датата на покупката. В рамките на гаранционния срок безплатно се отстраняват дефектите в материалите и производството чрез поправка, смяна на части или целия уред, по преценка на сервизния център. Тази гаранция се признава във всички страни, където Braun и неговият изключителен дистрибутор продават този уред и няма ограничение за внос или официална разпоредба не забранява да се извърши предвиденото гаранционно обслужване.

Гаранцията не покрива: повреди от неправилна употреба (работа при неподходящо напрежение, включване в неподходящ източник на електрически ток, счупване); износване и незначителни дефекти, които не пречат на нормалната работа на уреда. Гаранцията не се признава при поправка на уреда от неоторизирани лица или ако не са използвани оригинални резервни части на Braun. Гаранцията е валидна при правилно попълнени: дата на покупката, печат и подпис в гаранционната карта. За всички рекламации, възникнали в гаранционния срок, изпратете уреда както и гаранционната му карта в най-близкия сервиз на Braun. За справки 0800 11 003 – национален телефон на БГ сервиз без увеличение на телефонната услуга или www.bgs.bg.

Руководство по эксплуатации

Наши продукты призваны удовлетворять наивысшим стандартам качества, функциональности и дизайна. Надеемся, что вы останетесь довольны бритвой Braun.

Внимательно ознакомьтесь с приведенными инструкциями — они содержат информацию о безопасной эксплуатации. Храните их для использования в будущем.

Внимание

Ваша бритвенная система оборудована специальным кабелем питания со встроенным безопасным источником питания сверхнизкого напряжения. Не допускайте замены или порчи каких-либо его элементов, иначе возможен риск поражения электрическим током.

Если на устройстве имеется маркировка  С 492, то его можно использовать с любым шнуром сетевого адаптера Braun, маркированным 492-XXXX.

Использовать следует только специальный кабель питания, поставляемый вместе с изделием.

Использовать изделие с поврежденной бреющей сеткой или кабелем запрещено.



Изделие можно промывать под проточной водой и использовать в ванной или душе. **Из соображений безопасности использование устройства, подключенного к сети питания, запрещено.**

Данный прибор может использоваться детьми в возрасте от 8 лет и лицами с ограниченными физическими, сенсорными или умственными возможностями или лицами, не имеющими достаточного опыта и знаний, только если они находятся под присмотром или получили необходимые инструкции по безопасному использованию прибора и понимают сопряженные с его применением риски. Детям нельзя использовать прибор в качестве игрушки. Дети могут производить очистку и осуществлять пользовательское техническое обслуживание, только если они старше 8 лет и находятся под присмотром.

Для предотвращения утечки чистящей жидкости убедитесь, что станция очистки и зарядки размещена на горизонтальной поверхности. При установленном чистящем картридже избегайте наклонов, резких движений или транспортировки станции, иначе возможна утечка чистящей жидкости из картриджа. Не помещайте станцию в зеркальный шкафчик, на радиатор, а также на полированную или лакированную поверхность.

Чистящий картридж содержит легковоспламеняющуюся жидкость: держите его вдали от источников возгорания. Не курите вблизи станции. Не допускайте продолжительного воздействия солнечного света.

Не заправляйте картридж; используйте только оригинальные сменные картриджи производства Braun.

Описание и комплектность

Станция очистки и зарядки

- 1 Экран состояния чистящей жидкости
- 2 Кнопка смены картриджа
- 3 Контакты станции для связи с бритвой
- 4 Кнопка пуска
- 5 Индикаторы программы очистки
- 6 Разъем питания станции
- 7 Чистящий картридж

Бритва

- 8 Кассета с бреющей сеткой и режущим блоком
- 9 Кнопка отсоединения кассеты
- 10 Блокиратор бритвенной головки
- 11 Откидной триммер для длинных волос
- 12 Переключатель

- 13 Кнопка «-» (чувствительный режим)
- 14 Кнопка «+» (интенсивный режим)
- 15 Кнопка сброса
- 16 Экран бритвы
- 16a Сегменты индикатора заряда аккумулятора
- 16b Сегменты индикатора гигиенического состояния
- 16c Индикатор низкого заряда аккумулятора
- 16d Индикатор замены бреющей кассеты
- 17 Контакты бритвы для связи со станцией
- 18 Разъем питания бритвы
- 19 Чехол для хранения
- 20 Специальный кабель питания (могут отличаться по внешнему виду от изображения)



Перед процедурой бритья

Перед первым использованием подключите бритву к электрической розетке с помощью предусмотренного кабеля питания (20); также можно использовать альтернативный способ:

Установка станции очистки и зарядки

- Нажмите кнопку отсоединения кассеты (2), чтобы открыть доступ к отсеку.
- Положите чистящий картридж (7) на неподвижную горизонтальную поверхность (например, стол).
- Аккуратно снимите крышку картриджа.
- Вставьте картридж в основание корпуса станции до упора.
- Закройте отсек, медленно прижимая его, пока не услышите щелчок.
- С помощью предусмотренного кабеля (20) соедините разъем питания станции (6) с электрической розеткой.

На экране состояния чистящей жидкости (1) будет отображено количество оставшейся жидкости в картридже:

-  до 30 доступных циклов очистки
-  до 7 оставшихся циклов очистки
-  необходимо поменять картридж

Зарядка и очистка бритвы

Поместите бритву бреющей головкой вниз, предварительно сняв с неё блокировку (10), в устройство чистки и подзарядки. Положение контактов (17) в задней части бритвы совпадет с положением контактов (3) станции очистки. **Важно: Бритва должна быть сухой, без остатков пены или мыла!**

При необходимости станция очистки и зарядки автоматически проведет подзарядку бритвы. Также будет выполнен анализ санитарного состояния бритвы и загорится один из следующих индикаторов программы очистки (5):

- ✓ очистка не требуется
- 💧 необходима быстрая экономная очистка
- 💧💧 необходима обычная очистка
- 💧💧💧 необходима глубокая интенсивн очистка

После выбора станцией одной из требуемых программ очистки она будет запущена только после того, как вы нажмете кнопку пуска (4). **Для более качественного результата рекомендуется проводить очистку после каждой процедуры бритья.**

Каждая программа чистки состоит из нескольких циклов, в течение которых головка промывается чистящей жидкостью. В зависимости от используемой вами модели устройства Clean&Renew и/или выбранной программы чистка может занимать до 16 минут. Оставьте бритву в устройстве на просушку, которая может занять несколько часов (скорость испарения остатков влаги зависит от климатических условий). После этого бритва готова для дальнейшего использования.

После завершения программы загорится синий ✓ индикатор.

Режим ожидания

Через 10 минут после завершения процедуры зарядки или очистки станция очистки и зарядки переключится в режим ожидания: Индикаторы станции очистки и зарядки погаснут.

Экран бритвы

На экране бритвы (16) слева представлена величина заряда аккумулятора, справа — санитарное состояние. С каждой стороны изображены 6 темных сегментов, когда аккумулятор полностью заряжен, а бритва чиста.

Сегменты заряда аккумулятора:

При зарядке или использовании бритвы будут мигать соответствующие индикаторы сегментов аккумулятора. При полной зарядке аккумулятора на экране изображены все 6 сегментов. При снижении заряда аккумулятора количество сегментов постепенно уменьшается.

Индикатор низкой величины заряда

Мигание индикатора низкой величины заряда в красной рамке указывает на разрядку аккумулятора. При этом оставшийся заряд позволяет выполнить 2–3 процедуры бритья.

Сегменты санитарного состояния:

После чистки бритвы с помощью станции Clean&Renew на экран будут выведены все 6 сегментов санитарного состояния. В процессе использования бритвы количество сегментов санитарного состояния будет постепенно уменьшаться. После

установки бритвы на станцию будет автоматически выбрана подходящая программа чистки и восстановлено максимальное количество сегментов санитарного состояния. Учитывая, что промывание бритвы под проточной водой не настолько эффективно для ее очистки, как использование станции для очистки, полное количество сегментов санитарного состояния будет восстановлено только после очистки с помощью станции очистки и зарядки.

Зарядка аккумулятора

- Для полной зарядки аккумулятора требуется приблизительно 1 час, при полной зарядке продолжительность автономной работы составляет до 50 минут. Это зависит от особенностей вашего волосяного покрова и окружающей температуры. Для одной процедуры бритья достаточно кратковременной 5-минутной зарядки.
- Рекомендуется заряжать устройство при окружающей температуре от 5 °C до 35 °C. При крайне высоких и низких температурах зарядка аккумулятора может проходить медленнее или не проходить вообще. Использовать устройство для бритья рекомендуется при температуре от 15 °C до 35 °C. Не допускайте воздействия на бритву температур свыше 50 °C в течение продолжительного времени.

Использование бритвы

Инструкции по применению

Для работы с бритвой нажмите переключатель (13):

- Подвижная бритвенная головка и плавающая сетка автоматически приспосабливаются к контурам вашего лица.
- Для бритья труднодоступных участков (например под носом), сначала отклоните подвижную бреющую головку бритвы в крайнюю позицию, затем сдвиньте кнопку фиксации головки. Подвижная головка бритвы зафиксируется под этим углом.
- Для подравнивания баков, усов или бороды подтяните вверх откидной триммер для длинных волос (11).

Советы по идеальному сухому бритью

Для оптимального бритья компания Braun рекомендует выполнить 3 простых процедуры:

1. Всегда брейтесь перед умыванием.
2. Постоянно удерживайте бритву под правильным углом (90°) к поверхности кожи.
3. Растягивайте кожу и ведите бритву в направлении, противоположном направлению роста волос.

Настройки бритвы

Удерживая кнопку акселератора -/+ ((13) или (14)), вы можете отрегулировать интенсивность бритья, исходя из личных потребностей на различных участках кожи лица, от чувствительного режима до интенсивного. Индикатор на переключателе (12) меняет цвет в следующем диапазоне:

(-) чувствительный режим бритья

- голубой
- синий
- зеленый

(+) интенсивный режим бритья

Для тщательного и быстрого бритья рекомендован зеленый (интенсивный) режим. При следующем включении устройства будут активированы последние заданные настройки.

Очистка

Автоматическая очистка

После каждой процедуры бритья поставьте бритву в станцию очистки и зарядки и выполните все операции, описанные выше в разделе «Перед процедурой бритья». При этом будут выполнены все необходимые действия по зарядке аккумулятора и очистке. При ежедневном применении одного чистящего картриджа должно быть достаточно приблизительно на 30 циклов очистки.

Гигиеническая чистящая жидкость после вскрытия картриджа начинает медленно испаряться. Если устройство очистки и подзарядки не используется ежедневно, картридж следует заменять каждые 8 недель для обеспечения необходимых условий дезинфекции. Чистящий картридж также содержит смазывающие вещества, которые могут оставлять следы на внешней рамке бритвенной сетки после очистки. Однако эти следы легко устранить простым протиранием тканью или мягкой бумажной салфеткой.

Очистка вручную

Чистка под струей воды

- **Включите бритву (не подключая к электросети). Ополосните головку бритвы и модуль переключения режима точного бритья под горячей проточной водой до удаления всех остатков волос.** Можно использовать жидкое мыло без абразивных веществ. Смойте пену и выдержите бритву в рабочем состоянии в течение нескольких секунд.
- Затем выключите бритву, нажмите кнопку отсоединения кассеты (9) для снятия кассеты с бреющей сеткой и режущим блоком (8) и дайте ей высохнуть.
- Если вы регулярно чистите бритву под струей воды, наносите раз в неделю на сетку и режущий блок и триммер для длинных волосков каплю светлого машинного масла (приобретается отдельно).

Необходимо чистить бритву после каждого бритья с использованием пены.

Чистка щёткой:

- Выключите бритву. Снимите кассету с бреющей сеткой и режущим блоком (8) и постучите ей по плоской поверхности. С помощью щетки очистите внутреннюю часть подвижной головки. Не используйте щетку для очистки кассеты, поскольку это может привести к ее порче.

Очистка корпуса

Время от времени протирайте корпус бритвы и станции очистки и зарядки влажной тканью, особенно внутри чистящего отсека, в который устанавливается бритва.

Замена чистящего картриджа

После нажатия кнопки (2) для открытия отсека подождите несколько секунд перед тем, как извлечь картридж, во избежание стекания капель. Перед утилизацией использованного картриджа закройте отверстия крышкой, снятой с нового картриджа, поскольку в использованном картридже может находиться загрязненный чистящий раствор.

Надлежащее содержание бритвы

Замена кассеты с сеткой и режущим блоком / сброс

Для достижения 100% эффективности бритья заменяйте кассету с бритвенной сеткой и режущим блоком (8) каждый раз, когда на экране бритвы будет появляться символ замены, приблизительно через 18 месяцев эксплуатации или при износе кассеты.

Символ замены будет напоминать вам о необходимости замены кассеты с сеткой и режущим блоком в течение последующих 7 процедур бритья. Затем бритва автоматически проведет сброс экрана.

После замены кассеты с сеткой и режущим блоком возьмите шариковую ручку, с ее помощью нажмите на кнопку сброса (15) и удерживайте ее нажатой в течение минимум 3-х секунд для обнуления счетчика. При этом индикатор замены начнет мигать и погаснет после завершения процедуры сброса. Ручной сброс может быть выполнен в любое время.

Принадлежности

Можно приобрести у вашего дилера или в сервисных центрах Braun:

- **Кассета с бритвенной сеткой и режущим блоком 70S/70B**
- **Чистящий картридж для устройства Clean&Renew CCR**

Чистящий картридж можно утилизировать совместно с прочими бытовыми отходами.

Содержание может быть изменено без предварительного уведомления.

Электрические характеристики приведены в маркировке кабеля питания.

Устранение неисправностей

Неисправность:	Возможная причина:	Меры по устранению:
БРИТВА		
Неприятный запах, идущий от головки бритвы.	<ol style="list-style-type: none"> 1. Головка бритвы промыта водой. 2. Чистящий картридж использовали в течение срока, превышающего 8 недель. 	<ol style="list-style-type: none"> 1. При промывании головки бритвы водой используйте только теплую воду и, время от времени, немного жидкого мыла (без абразивных веществ). Снимите бритвенную сетку и режущий блок и дайте им высохнуть. 2. Замену чистящего картриджа следует проводить минимум раз в 8 недель.
Производительность аккумулятора существенно снижена.	<ol style="list-style-type: none"> 1. Для каждой процедуры бритья требуется повышенное количество энергии вследствие износа сетки и режущего блока. 2. Промывка головки бритвы водой проводится регулярно, но без смазывания. 	<ol style="list-style-type: none"> 1. Замените кассету с сеткой и режущим блоком. 2. Если вы регулярно промываете бритву водой, раз в неделю наносите каплю светлого машинного масла на верх сетки для ее смазывания.
Эффективность бритья существенно снижена.	<ol style="list-style-type: none"> 1. Изношена сетка и режущий блок. 2. Изменены персональные настройки эффективности бритья. 3. Засорена бритвенная система. 	<ol style="list-style-type: none"> 1. Замените кассету с сеткой и режущим блоком. 2. Для тщательного и быстрого бритья рекомендован зеленый (интенсивный) режим. 3. Замочите кассету с бритвенной сеткой и режущим блоком в теплой воде с каплей средства для мытья посуды. После замачивания тщательно промойте ее и стряхните остатки воды. После высыхания нанесите на сетку каплю светлого машинного масла.
Бритва отключается при полностью заряженном аккумуляторе.	Недостаточная мощность двигателя по причине износа бреющей сетки и режущего блока. Изделие отключается.	<ul style="list-style-type: none"> – Замените кассету с сеткой и режущим блоком. – Регулярно смазывайте бритвенную систему, особенно если для ее промывания используется только вода.

Отсутствуют сегменты аккумулятора на экране, снижена емкость аккумулятора.	Для каждой процедуры бритья требуется повышенное количество энергии вследствие износа сетки и режущего блока.	<ul style="list-style-type: none"> – Замените кассету с сеткой и режущим блоком. – Регулярно смазывайте бритвенную систему, особенно если для ее промывания используется только вода.
Проведена замена деталей бритвы, но символ замены не гаснет.	Не нажата кнопка сброса.	<ul style="list-style-type: none"> – Для обнуления счетчика удерживайте кнопку сброса нажатой в течение минимум 3-х секунд.
Влажность головки бритвы.	<ol style="list-style-type: none"> 1. После автоматической чистки бритва не успела просохнуть. 2. Засорен сток станции очистки и зарядки. 3. Чистящий картридж использовался в течение долгого времени. 	<ol style="list-style-type: none"> 1. Осуществляйте чистку сразу после бритья, чтобы бритва успела просохнуть. 2. С помощью зубочистки прочистите сток. Регулярно протирайте емкость дочиста. 3. Содержание этанола/изопропанола снизилось, а содержание масла увеличилось. Удалите остатки с помощью ткани.

СТАНЦИЯ ОЧИСТКИ И ЗАРЯДКИ

При нажатии на кнопку пуска очистка не происходит.	<ol style="list-style-type: none"> 1. Бритва неправильно установлена в станции очистки и зарядки. 2. Чистящий картридж содержит недостаточное количество раствора (экран меняет цвет на красный). 3. Устройство находится в режиме ожидания. 	<ol style="list-style-type: none"> 1. Установите бритву в станцию очистки и зарядки (контакты бритвы должны совпасть с контактами станции). 2. Установите новый чистящий картридж. 3. Вновь нажмите кнопку пуска.
Повышенный расход чистящего раствора.	Засорен сток станции очистки и зарядки.	<ul style="list-style-type: none"> – С помощью зубочистки прочистите сток. – Регулярно протирайте емкость дочиста.

Утилизация

Содержит аккумуляторы и/или подлежащие переработке электронные отходы. Использованное устройство не должно выбрасываться с общими отходами или мусором. Пожалуйста, утилизируйте их через центр обслуживания Braun или через соответствующий специализированный пункт сбора (при наличии в вашем регионе).



По вопросам выполнения гарантийного или послегарантийного обслуживания, а также в случае возникновения проблем при использовании продукции, просьба связываться с Информационной Службой Сервиса BRAUN по телефону 8 800 200 2020.

В изделие могут быть внесены изменения без предварительного уведомления.



Электрическая бритва тип 5696 с сетевым блоком питания тип 492-XXXX с системой очистки и подзарядки тип 5675.

Если изделие (на корпусе) промаркировано цифрами 492, то вы можете использовать его только с источником питания маркированным кодом 492-XXXX.

Источник питания типа 492-XXXX означает что, вы можете пользоваться только источником питания Braun с маркировкой 492-XXXX

Источник питания типа 492-XXXX является представителем семейства источников питания с одинаковыми техническими характеристиками.

Символ "X" в коде заменяет цифру от 0 до 9 и означает различные модификации источников питания не связанные с техническими характеристиками.

Пожалуйста проверяйте маркировку источника питания для его идентификации. Различные модификации источников питания 492-XXXX, отличаются друг от друга только цветом или формой.

7 Ватт, 100-240 Вольт, 50-60 Герц.

Произведено в Германии для Braun GmbH,
Frankfurter Strasse 145, 61476 Kronberg, Germany/
Браун ГмБХ, Франкфуртер штрассе 145,
61476 Кронберг, Германия.

RU: Импортер/Служба потребителей:

ООО «Проктер энд Гэмбл Дистрибьюторская Компания», Россия, 125171, Москва, Ленинградское шоссе, 16А, стр.2.
Тел. 8-800-200-20-20.

BY: Поставщики в Республику Беларусь: ООО «Электросервис и Ко», Беларусь, 220012, г. Минск, ул. Чернышевского, 10А, к. 412А3. Сервисный центр: ООО «Катрикс», Беларусь, 220012, г. Минск, ул. Чернышевского, 10А, к. 115Б.

Для определения года изготовления см. трехзначный код на корпусе изделия рядом с техническим типом изделия: первая цифра = последняя цифра года, последующие 2 цифры = порядковый номер недели года производства. Например, код «345» означает, что продукт произведен в 45-ю неделю 2013 года.

Гарантийный срок/Срок службы 2 года.

Гарантийные обязательства Braun.

На данное изделие распространяется гарантия в течение 2 лет с момента покупки.

В течение гарантийного периода мы бесплатно устраним путем ремонта, замены деталей или замены всего изделия любые заводские дефекты, вызванные недостаточным качеством материала или сборки.

В случае невозможности ремонта в гарантийный период, изделие может быть заменено на новое или аналогичное в соответствии с законом

«О защите прав потребителей».

Гарантия обретает силу только, если дата покупки подтверждается печатью и подписью дилера (магазина) на последней странице оригинальной инструкции по эксплуатации BRAUN, которая является гарантийным талоном.

Данные гарантийные обязательства действуют во всех странах, где изделие распространяется самой фирмой Braun или назначенным дистрибьютором, и где никакие ограничения по импорту или другие правовые положения не препятствуют предоставлению гарантийного обслуживания.

Гарантия не покрывает повреждения, вызванные неправильным использованием (см. также список ниже) и нормальный износ бритвенных сеток ножей, дефекты, оказывающие незначительный эффект на качество работы прибора.

Эта гарантия теряет силу, если ремонт производится не уполномоченным на то лицом, и если использованы не оригинальные детали Braun.

В случае предъявления рекламации по условиям данной гарантии, передайте изделие целиком вместе с гарантийным талоном в любой из центров сервисного обслуживания Braun.

Все другие требования, включая требования возмещения убытков, исключаются, если наша ответственность не установлена в законном порядке.

Рекламации, связанные с коммерческим контрактом с продавцом, не попадают под эту гарантию.

Случаи, на которые гарантия не распространяется:

- дефекты, вызванные форс-мажорными обстоятельствами;
- использование в профессиональных целях;
- нарушение требований инструкции по эксплуатации;
- неправильная установка напряжения питающей сети (если это требуется);
- внесение технических изменений;
- механические повреждения;
- повреждения по вине животных, грызунов и насекомых (в том числе случаи нахождения грызунов и насекомых внутри приборов);
- для приборов, работающих от батареек, - работа с неподходящими или истощенными батарейками, любые повреждения, вызванные истощенными или текущими батарейками (советуем пользоваться только предохраненными от протекания батарейками);
- для бритв – смятая или порванная сетка.

Внимание! Оригинальный Гарантийный Талон подлежит изъятию при обращении в сервисный центр для гарантийного ремонта. После проведения ремонта Гарантийным Талоном будет являться заполненный оригинал Листа выполнения ремонта со штампом сервисного центра и подписанный потребителем по получении изделия из ремонта. Требуется проставления даты возврата из ремонта, срок гарантии продлевается на время нахождения изделия в сервисном центре.

В случае возникновения сложностей с выполнением гарантийного или послегарантийного обслуживания просьба сообщать об этом в Информационную Службу Сервиса Braun по телефону 8-800-200-20-20 (звонок из России бесплатный)

Керівництво з експлуатації

Наші вироби розроблені відповідно до найвищих стандартів якості, функціональності та дизайну. Ми сподіваємося, що вам подобається ваша нова бритва Braun.

Уважно прочитайте цю інструкцію. Вона містить інформацію про безпеку. Зберігайте її для майбутнього використання.

Увага

Вашу систему гоління оснащено спеціальним кабелем, який має інтегроване безпечне джерело живлення з наднизькою напругою. Не замінюйте та не пошкоджуйте жодну її частину, інакше існує ризик ураження електричним струмом.

Якщо на пристрої є маркування -C 492, то його можна використовувати з будь-яким шнуром мережевого адаптера Braun, що маркований 492-XXXX.

Використовуйте лише спеціальний кабель, що надано разом із приладом.

Не голіться, якщо пошкоджено сіточку для гоління або кабель.



Цей прилад придатний для чищення під проточною водою та використання у ванні або в душі. **З міркувань безпеки його можна використовувати лише від'єднаним від джерела живлення.**

Цей прилад можуть використовувати діти віком від 8 років і старші та особи з обмеженими фізичними, сенсорними та розумовими можливостями, або в яких відсутній досвід та знання щодо поводження з такою технікою за умови, що їм було надано інструкції щодо безпечного застосування пристрою, і вони усвідомлюють пов'язані із цим небезпеки. Діти не повинні гратися із приладом. Очищення та обслуговування не повинно здійснюватися дітьми віком менше 8 років та без нагляду дорослих.

Щоб рідина для чищення не витікала, переконайтеся, що станція для чищення та підзарядки розміщена на плоскій поверхні. Під час установлення чистильного картриджа не перехиляйте, не рухайте різко та не переносьте станцію в будь-який спосіб, оскільки рідина для чищення може вилитися з картриджа. Не ставте станцію у дзеркальний ящик, над радіатором чи на поліровану або лаковану поверхню.

Картридж з рідиною для чищення містить дуже займисту речовину, тому тримайте його подалі від джерел займання. Не куріть поблизу станції. Не піддавайте впливу прямих сонячних променів на довгий час.

Не заправляйте картридж повторно й використовуйте лише оригінальні картриджи Braun для повторної заправки.

Опис та комплектність

Станція для чищення та підзарядки

- 1 Дисплей рідини для чищення
- 2 Кнопка для заміни картриджа
- 3 Контакти між станцією та бритвою
- 4 Кнопка запуску
- 5 Індикатори програми очищення
- 6 Роз'єм живлення станції
- 7 Чистячий картридж

Бритва

- 8 Касета Foil & Cutter із сіткою, яка голить, та ріжучим блоком
- 9 Кнопка вивільнення касети
- 10 Перемикач блокування голівки бритви
- 11 Тример для довгого волосся, який висувається
- 12 Перемикач вмикання/вимикання

- 13 Кнопка налаштування – (чутливе)
- 14 Кнопка налаштування + (інтенсивне)
- 15 Кнопка скидання налаштувань
- 16 Дисплей бритви
- 16a Сегменти індикатора заряду акумулятора
- 16b Сегменти індикатора гігієнічного стану
- 16c Індикатор низького заряду акумулятора
- 16d Індикатор заміни касети для гоління
- 17 Контакти між бритвою і станцією
- 18 Роз'єм живлення бритви
- 19 Дорожній футляр
- 20 Спеціальний кабель (можуть відрізнятись за зовнішнім виглядом від зображення)



Перед голінням

Перед першим використанням потрібно під'єднати бритву до електричної розетки за допомогою спеціального кабелю (20) або виконати такі дії:

Налаштування станції для чищення та підзарядки

- Натисніть кнопку від'єднання (2), щоб відкрити корпус.
- Покладіть чистячий картридж (7) на плоску стійку поверхню (наприклад, на стіл).
- Обережно зніміть кришку з картриджа.
- Вставте картридж в основу корпусу станції до упору.
- Повільно закрийте корпус, натискаючи на нього, до клацання.
- За допомогою спеціального кабелю (20) під'єднайте роз'єм живлення станції (6) до електричної розетки.

Дисплей рідини для чищення (1) покаже, скільки рідини є в картриджі:

-  доступно до 30 циклів очищення
-  залишилося до 7 циклів очищення
-  потрібен новий картридж

Заряджання й очищення бритви

Помістіть бритву голівкою для гоління вниз, попередньо знявши з неї блокування (10), в пристрій чищення та підзарядки. Положення контактів (17) в задній частині бритви співпаде з положенням контактів (3) станції очистки. **Важливо: бритва має бути сухою і не містити піни або залишків мила!**

Якщо необхідно, станція для чищення та підзарядки автоматично зарядить бритву. Також буде проаналізовано гігієнічний стан бритви, і засвітиться один із таких індикаторів програми очищення (5):

- ✓ бритва чиста
- 💧 необхідне коротке економне очищення
- 💧💧 необхідне звичайне очищення
- 💧💧💧 необхідне інтенсивне очищення

Якщо станція вибирає одну з необхідних програм очищення, вона не почне роботу, доки ви не натиснете кнопку запуску (4). **Для найкращого результату гоління ми рекомендуємо очищення після кожного гоління.**

Кожна програма чищення складається з декількох циклів, протягом яких голівка промивається чистячою рідиною. Залежно від використовуваної вами моделі пристрою Clean&Renew i/або обраної програми, чищення може займати до 16 хвилин. Залиште бритву в пристрої на просушку, яка може зайняти декілька годин (швидкість випаровування залишків вологи залежить також від кліматичних умов). Після цього бритва готова для подальшого використання.

Коли програма закінчується, засвічується індикатор синього ✓ кольору.

Резервний режим

Через 10 хвилин після завершення сеансу заряджання або очищення станція для чищення та підзарядки перемикається в резервний режим. Індикатори станції вимикаються.

Дисплей бритви

Дисплей бритви (16) показує стан заряду акумулятора зліва і гігієнічний стан справа. На кожній стороні показано 6 темних сегментів, коли акумулятор повністю заряджений, а бритва гігієнічно чиста.

Сегменти акумулятора:

Під час заряджання або використання бритви блимають відповідні сегменти акумулятора. При повному заряді показуються всі 6 сегментів. Під час зменшення заряду сегменти поступово зникають.

Індикатор низького заряду

Індикатор низького заряду із червоною рамкою блимає для повідомлення про те, що акумулятор розряджається. Залишкового заряду акумулятора вистачить на 2 або 3 гоління.

Сегменти гігієни:

Усі 6 сегментів гігієни з'являються після очищення бритви у станції чищення та підзарядки. Під час використання бритви сегменти гігієни поступово зникають. Після повернення бритви до станції система автоматично вибере відповідну програму очищення й відновить сегменти до максимального рівня гігієни. Зважаючи на те, що промивання бритви під проточною водою є не настільки гігієнічним, як станція очищення, сегменти гігієни відновлюються тільки після очищення бритви у чищення та підзарядки.

Інформація про заряджання

- Повне заряджання займає приблизно 1 годину та забезпечує до 50 хвилин роботи без під'єднання до джерела живлення. Це значення може відрізнитися

залежно від довжини бороди та температури навколишнього середовища. Швидкого заряджання протягом 5 хвилин достатньо для одного гоління.

- Рекомендована температура навколишнього середовища для заряджання становить від 5 °C до 35 °C. Акумулятор може не заряджатися належним чином або взагалі не заряджатися за надто низьких або високих температур. Рекомендована температура навколишнього середовища для гоління становить від 15 °C до 35 °C. Не піддавайте бритву температурам понад 50 °C протягом тривалого часу.

Використання бритви

Спосіб використання

Натисніть перемикач вмикання/вимикання (13), щоб увімкнути бритву:

- Голівка бритви і плаваюча сіточка автоматично підлаштовуються під кожний контур вашого обличчя.
- Для гоління важкодоступних ділянок (наприклад під носом), спочатку відхиліть рухоми голівку для бритви в крайню позицію, потім посуньте кнопку фіксації голівки. Рухома голівка бритви зафіксується під цим кутом.
- Щоб підрівняти бакенбарди, вуса або бороду, посуньте тример для довгого волосся, який висувається (11), догори.

Поради для ідеального сухого гоління

Для найкращих результатів під час гоління Braun рекомендує дотримуватися трьох простих кроків:

1. Голіться лише перед тим, як мити обличчя.
2. Завжди тримайте бритву під прямим кутом (90°) до шкіри.
3. Натягніть шкіру й голіться проти росту волосся.

Персоналізація вашої бритви

Утримуючи кнопку прискорення –/+ ((13) або (14)), ви можете налаштувати інтенсивність гоління відповідно до ваших особистих потреб на різних ділянках обличчя від чутливого до інтенсивного гоління. Колір лампочки на перемикачі вмикання/вимикання (12) змінюється в такому діапазоні:

(–) чутливе гоління

- світло-синій
- темно-синій
- зелений

(+) інтенсивне гоління

Для ретельного і швидкого гоління ми рекомендуємо зелене (інтенсивне) налаштування.

За наступного вмикання використовується останнє використане налаштування.

Очищення

Автоматичне очищення

Після кожного гоління поверніть бритву до станції чищення та підзарядки та виконуйте дії, описані в розділі «Перед голінням». Таким чином автоматично задовольняються всі потреби в заряджанні й очищенні. При щоденному використанні

чистячого картриджу має вистачати приблизно на 30 циклів очищення. Гігієнічна чистяча рідина після відкриття картриджа починає повільно випаровуватися. Якщо пристрій очищення та підзарядки не використовується щодня, картридж слід замінювати кожні 8 тижнів для забезпечення необхідних умов дезінфекції. Чистячий картридж також містить змашувальні речовини, які можуть залишати сліди на зовнішньому каркасі сіточки після очищення. Однак ці сліди можна просто усунути, легко протерши ганчіркою або м'якою серветкою.

Ручне очищення

Миття під проточною водою:

- **Увімкніть бритву (не підключаючи до електромережі). Обполосніть голівку бритви та модуль перемикачів режиму точного гоління під гарячою проточною водою до видалення всіх залишків волосся.** Можна використовувати рідке мило без абразивних речовин. Змийте всю піну та не вимикайте бритву ще декілька секунд.
- Після цього вимкніть бритву, натисніть кнопку від'єднання касети (9), щоб вийняти касету з сіточкою для гоління та ріжучим блоком (8), і висушіть її.
- Якщо ви регулярно чистите бритву під проточною водою, наносьте раз на тиждень на сіточку для гоління та ріжучий блок і тример для довгих волосків краплю світлої машинної олії (купується окремо).

Необхідно чистити бритву щоразу після гоління з використанням піни.

Ви також можете чистити бритву за допомогою щітки:

- Вимкніть бритву. Вийміть касету з сіточкою для гоління та ріжучим блоком (8) і постукайте нею по плоскій поверхні. Використовуючи щіточку, очистіть внутрішню ділянку голівки, яка обертається. Однак не треба чистити касету щіточкою, бо це може пошкодити її.

Очищення корпусу

Час від часу очищайте корпус бритви і станцію для чищення та підзарядки вологою ганчіркою, особливо всередині чистильної камери, де перебуває бритва.

Заміна чистячого картриджу

Після натискання кнопки (2) для відкриття корпусу почекайте декілька секунд, перш ніж виймати використаний картридж, щоб уникнути протікання. Перш ніж викидати використаний картридж, переконайтеся, що ви закрили всі отвори за допомогою кришки нового картриджа, оскільки використаний картридж міститиме забруднений чистячий розчин.

Належний догляд за бритвою

Заміна касети з сіточкою для гоління та ріжучим блоком/скидання налаштувань

Щоб підтримувати 100% якість гоління, замініть касету з сіточкою для гоління та ріжучим блоком (8), коли на дисплеї бритви засвітиться індикатор заміни приблизно через 18 місяців, або коли касета зноситься.

Індикатор заміни нагадуватиме вам протягом наступних 7 голінь, що касету з сіткою для гоління та ріжучим блоком необхідно замінити. Потім бритва автоматично скине дані дисплея.

Після заміни касети з сіткою для гоління та ріжучим блоком використайте авто-ручку для того, щоб натиснути на кнопку скидання налаштувань (15) протягом щонайменше 3 секунд для скидання лічильника. Під час цього лампочка заміни блиматиме й вимкнеться, коли скидання буде завершено. Ручне скидання можна зробити в будь-який час.

Акcesуари

Доступні у вашого дилера або в сервісному центрі Braun Центри:

- **Касета з сіткою для гоління та ріжучим блоком 70S/70B**
- **Чистильний картридж Clean & Renew CCR**

Чистячий картридж можна викидати разом із звичайним побутовим сміттям.

Виробник залишає за собою право на внесення змін без попереднього повідомлення.

Інформацію щодо електричних специфікацій нанесено на шнури живлення.

Вирішення проблем

Проблема:	Можлива причина:	Вирішення:
БРИТВА		
Неприємний запах від голівки бритви.	<ol style="list-style-type: none">1. Голівку бритви було очищено водою.2. Чистячий картридж використовується понад 8 тижнів.	<ol style="list-style-type: none">1. При очищенні голівки бритви водою використовуйте лише гарячу воду й час від часу трохи рідкого мила (без абразивних речовин). Вийміть касету з сіткою для гоління та ріжучим блоком, щоб висушити її.2. Змінійте чистячий картридж хоча б раз на 8 тижнів.
Суттєво знизилася продуктивність роботи акумулятора.	<ol style="list-style-type: none">1. Сіточка для гоління та ріжучий блок зносилися, що вимагає більше заряду для кожного гоління.2. Голівка бритви регулярно очищується водою, але не змащується.	<ol style="list-style-type: none">1. Оновіть касету з сіткою для гоління та ріжучим блоком.2. Якщо бритва регулярно очищується водою, раз на тиждень нанесіть краплю легкої машинної олії на поверхню сітки для змащування.

Суттєво знизи-лася якість гоління.	<ol style="list-style-type: none"> 1. Сіточка для гоління та ріжучий блок зносилися. 2. Змінилися особисті налаштування характеристик гоління. 3. Система гоління заби-лася. 	<ol style="list-style-type: none"> 1. Оновіть касету з сіточкою для гоління та ріжучим блоком. 2. Для ретельного і швидкого гоління ми рекомендуємо зелене (інтенсивне) налаштування. 3. Замочіть касету з сіточкою для гоління та ріжучим блоком у гарячій воді з краплею рідини для миття посуду. Після цього ретельно промийте й витрусіть. Після того, як бритва висохне, нанесіть краплю легкої машинної олії на сіточку.
Бритва вими-кається, а акумулятор повністю заря-джений.	Сіточка для гоління та ріжу-чий блок зносилися, що вимагає більше живлення, ніж може забезпечити дви-гун. Прилад вимикається.	<ul style="list-style-type: none"> – Оновіть касету з сіточкою для гоління та ріжучим блоком. – Регулярно змащуйте систему гоління, особливо якщо чистите її лише водою.
Сегменти аку-мулятора на дисплеї про-пускаються, коли зменшу-ється ємність акумулятора.	Сіточка для гоління та ріжу-чий блок зносилися, що вимагає більше заряду для кожного гоління.	<ul style="list-style-type: none"> – Оновіть касету з сіточкою для гоління та ріжучим блоком. – Регулярно змащуйте систему гоління, особливо якщо чистите її лише водою.
Частини для гоління було недавно замі-нено, але досі світиться інди-катор заміни.	Не натиснуто кнопку ски-дання налаштувань.	<ul style="list-style-type: none"> – Натисніть кнопку скидання налаштувань і утримуйте протягом щонайменше 3 секунд, щоб ски-нути дані лічильника.
Вогкість голівки бритви	<ol style="list-style-type: none"> 1. Після автоматичного чищення бритва не встигла просохнути. 2. Дренаж станції для чищення та підзарядки забитий. 3. Чистильний картридж використовується протя-гом тривалого часу. 	<ol style="list-style-type: none"> 1. Здійсніть чищення відразу після гоління, щоб бритва встигла просохнути. 2. Очистіть дренаж дерев'яною зубочисткою. Регулярно вити-райте трубку начисто. 3. Зменшилася частка етанолу/ізо-пропанолу, і збільшилася частка олії. Усуньте залишки ганчіркою.

СТАНЦІЯ CLEAN & RENEW

Чищення не розпочинається після натискання кнопки запуску.	<ol style="list-style-type: none">1. Бритва розташована на станції для чищення та підзарядки неналежними чином.2. Чистячий картридж містить недостатньо чистячої рідини (лампочки на дисплеї горять червоним).3. Прилад перебуває в резервному режимі.	<ol style="list-style-type: none">1. Вставте бритву у станцію для чищення та підзарядки (контакти бритви мають бути поєднані з контактами станції).2. Вставте новий чистячий картридж.3. Знову натисніть кнопку запуску.
Підвищене споживання чистильної рідини.	Дренаж станції для чищення та підзарядки забитий.	<ul style="list-style-type: none">– Очистіть дренаж дерев'яною зубочисткою.– Регулярно витирайте трубку начисто.

Утилізація

Продукт містить акумулятори і/або електропобутові відходи, що підлягають вторинній переробці. На користь захисту довкілля, не викидайте його разом із домашнім сміттям. Утилізація може бути здійснена у пунктах збору електропобутових відходів Вашої країни.



Можлива зміна даного розділу без попереднього повідомлення.

Електрична бритва Braun типу 5696 із джерелом живлення типу 492-XXXX та системою чищення Clean&Charge типу 5675.

Якщо виріб (бритва) промарковано цифрами 492, то його можна використовувати з будь-яким джерелом живлення Braun, промаркованим кодом 492-XXXX.

Джерело живлення типу 492-XXXX є представником сімейства джерел живлення з однаковими технічними електричними характеристиками.

Символи „X” в кодї замінюють цифру від 0 до 9 і означають різні модифікації джерел живлення, що мають ідентичні технічні характеристики та відрізняються одне від одного лише кольором або формою.

Докладна інформація стосовно ідентифікації виробу наведено на самому виробі, а саме на табличці з його технічними даними.

Перевіряйте, будь ласка маркування джерела живлення для його ідентифікації.

Завжди використовуйте лише набір шнурів, що постачається у комплекті із вашим виробом.

7 Ватт, 100-240 Вольт, 50-60 Герц.

Виготовлено Procter & Gamble Manufacturing GmbH в Німеччині:
Procter & Gamble Manufacturing GmbH, Waldstrasse 9, D-74731 Walldürn, Germany.

Адреса в Україні: ТОВ "Проктер енд Гембл Трейдінг Україна", Україна, 04070, м. Київ, вул. Набережно-Хрещатицька, 5/13, корпус літ. А. Тел. (0-800) 505-000. www.pg.com.ua

Дата виготовлення вказана у вигляді 3-х значного коду на корпусі виробу, поряд з технічним типом виробу: перша цифра = остання цифра року, наступні 2 цифри = порядковий номер тижня року виробництва. Наприклад, код «345» означає, що продукт вироблений в 45-й тиждень 2013 року.

Гарантійний термін/термін служби – 2 роки.

Додаткову інформацію про сервісні центри Braun в Україні можна отримати за телефоном гарячої лінії, а також на сервісному порталі виробника в інтернеті – www.service.braun.com

Обладнання відповідає вимогам Технічного регламенту обмеження використання деяких небезпечних речовин в електричному та електронному обладнанні.



001

Гарантійні зобов'язання виробника

Для всіх виробів ми даємо гарантію на два роки, починаючи з моменту придбання виробу або з дати його виробництва, у разі відсутності або неналежного оформлення гарантійного талону на виріб.

Протягом гарантійного періоду ми безкоштовно усуваємо шляхом ремонту, заміни деталей або заміни всього виробу будь-які заводські дефекти, викликані недостатньою якістю матеріалів або складання.

У випадку неможливості ремонту в гарантійний період виріб може бути замінений на новий або аналогічний відповідно до Закону України «Про захист прав споживачів».

Гарантія набуває сили лише, якщо дата купівлі підтверджується печаткою та підписом дилера (магазину) на гарантійному талоні або на останній сторінці оригінальної інструкції з експлуатації Braun, яка також може бути гарантійним талоном. Ця гарантія дійсна у будь-якій країні, в яку цей виріб поставляється представником компанії виробника або призначеним дистриб'ютором, та де жодні обмеження з імпорту або інші правові положення не перешкоджають наданню гарантійного обслуговування.

Гарантія на замінені частини закінчується в момент закінчення гарантії на даний виріб.

Гарантія не стосується таких випадків: ушкодження, викликані неправильним використанням, нормальне зношення деталей (напр., сіточки для гоління або ріжучого блока), дефекти, що мають незначний вплив на якість роботи пристрою. Ця гарантія втрачає силу, якщо ремонт здійснюється не вповноваженою для цього особою та, якщо використовуються не оригінальні запасні частини виробника. Строк служби продукції Braun дорівнює гарантійному періоду у два роки з моменту придбання або з моменту виготовлення, якщо дату продажу неможливо встановити.

У випадку пред'явлення рекамації за умовами даної гарантії, передайте виріб у повному комплекті згідно опису в оригінальній інструкції з експлуатації разом

з гарантійним талоном у будь-який сервісний центр, який офіційно вповноважений представником компанії виробника.

Всі інші вимоги, разом з вимогами відшкодування збитків, не дійсні, якщо наша відповідальність не встановлена законним чином.

Випадки, на які не розповсюджується гарантія:

- дефекти, викликані форс-мажорними обставинами;
- використання з професійною метою або з метою отримання прибутку;
- порушення вимог інструкції з експлуатації;
- невірне встановлення напруги мережі живлення (якщо це вимагається);
- здійснення технічних змін;
- механічні пошкодження;
- для приладів, що працюють на батарейках - робота з невідповідними або спрацьованими батарейками, будь-які пошкодження, викликані спрацьованими або підтікаючими батарейками;
- пошкодження з вини тварин, гризунів та комах (в тому числі у випадках знаходження гризунів та комах усередині приборів)
- для бритв - зім'ята або порвана сіточка.

Увага! Гарантійний талон підлягає вилученню в разі звернення до сервісного центру з проханням про виконання гарантійного ремонту. Після проведення ремонту гарантійним талоном буде вважатися заповнений оригінал листа виконаного ремонту зі штампом сервісного центру та підписаний споживачем про отримання виробу з ремонту. Гарантійний строк подовжується на термін, який даний виріб знаходився в сервісному центрі в ремонті.

В разі виникнення складнощів з виконанням гарантійного та післягарантійного обслуговування прохання звертатися до інформаційної служби сервісу представника компанії виробника в Україні.

Телефон гарячої лінії 0 800 505 000. Дзвінки по Україні зі стаціонарних телефонних номерів є безкоштовними. Дзвінки з мобільних телефонів оплачуються згідно тарифів відповідного оператора.

Також можна отримати додаткову інформацію на сервісному порталі виробника в інтернеті www.service.braun.com

- نظف المصرف بعود تحليل أسنان خشبي. - امسح الحوض ونظفه بانتظام.	مصرف محطة التنظيف والتجديد مسدود.	إستهلاك متزايد لسائل التنظيف.
--	-----------------------------------	-------------------------------

ضمان

نقدم ضماناً لمدة عامين على هذا المنتج، يبدأ من تاريخ الشراء. وسنقوم في أثناء فترة الضمان بعلاج أي عيوب في المنتج تكون ناشئة عن أخطاء أو عيوب في المواد الخام أو الصناعة، حيث سنقوم بإصلاح أو استبدال الجهاز مجاناً وفقاً لما نراه مناسباً.

يمتد هذا الضمان لجميع البلدان التي يوزع بها هذا الجهاز عن طريق براون أو موزعيه المعتمدين. لا يغطي هذا الضمان: التلف الناجم عن سوء الاستعمال أو الاستهلاك العادي (مثلاً لرقاقة الحلاقة أو شفرة القص)، بالإضافة إلى العيوب غير المؤثرة على عمل أو قيمة الجهاز. ويصبح الضمان لاغياً إذا ما خضع الجهاز لأي إصلاحات من أشخاص غير معتمدين من قبل براون أو إذا لم تستخدم قطع غيار براون الأصلية.

للحصول على الخدمة خلال فترة الضمان، قدم الجهاز كاملاً أو أرسله مع إيصال الشراء الخاص بك لأحد مراكز خدمة براون المعتمدة.

Country of origin: Germany

Year of manufacture

To determine the year of manufacture, refer to the 3-digit production code located near the type plate. The first digit of the production code refers to the last digit of the year of manufacture. The next two digits refer to the calendar week in the year of manufacture.

Example: "427" – The product was manufactured in week 27 of 2014.

بلد المنشأ ألمانيا

تاريخ الصنع

لتحديد تاريخ الصنع، ارجع إلى رمز الإنتاج المكون من ثلاثة أرقام والمدون بالقرب من اللوحة المعدنية لنوع المنتج. الرقم الأول من رمز الإنتاج يمثل آخر أرقام عام الصنع. أما الرقمين التاليين فيمثلان أسبوعاً محدداً من عام الصنع.

مثال: "427" - تم صنع هذا المنتج في الأسبوع 27 من عام 2014.

عند التنظيف باستخدام الماء فقط.	أن يوفره المحرك. توقّف الجهاز.	البطارية مشحونة بالكامل.
<ul style="list-style-type: none"> - جِدِّ حافظَة الرقاقة والقاطع. - زَيْتُ نظام الحلاقة بانتظام، وبخاصة عند التنظيف باستخدام الماء فقط. 	بليت الرقائق والقواطع مما يتطلب طاقة أكبر لكل حلاقة.	مقاطع البطارية فائتة في شاشة العرض بقدرة بطارية منخفضة.
<ul style="list-style-type: none"> - إُدفع زر إعادة التعيين لمدة 3 ثوانٍ على الأقل لإعادة تعيين العداد. 	لم يتم دفع زر إعادة التعيين.	تم تغيير قطع الحلاقة مؤخراً ولكن رمز الاستبدال مضيء.
<ol style="list-style-type: none"> 1. قم بتنظيف الآلة بعد الحلاقة مباشرةً، لإتاحة الوقت الكافي للتنظيف. 2. نظّف المصرف بعود تخليل أسنان خشبي. إمسح الحوض ونظّفه بانتظام. 3. نقص الإيثانول/الإيزوبروبانول بينما زادت نسبة الزيت. أزل الرواسب بقطعة من القماش. 	<ol style="list-style-type: none"> 1. فترة التجفيف بعد التنظيف الأوتوماتيكي كانت أقصر من اللازم. 2. مصرف محطة التنظيف والتجديد مسدود. 3. تم استخدام خرطوشة التنظيف لوقت قصير تماماً. 	رأس الحلاقة رطب.

محطة التنظيف والتجديد

<ol style="list-style-type: none"> 1. أدخل آلة الحلاقة في محطة التنظيف والتجديد (لا بد من محاذاة ملامسات آلة الحلاقة بلامسات المحطة). 2. أدخل خرطوشة تنظيف جديدة. 3. إضغط على زر البدء مرةً أخرى. 	<ol style="list-style-type: none"> 1. آلة الحلاقة غير مثبتة بشكل صحيح في محطة التنظيف والتجديد. 2. لا تحتوي خرطوشة التنظيف على كمية كافية من سائل التنظيف (ستضيء الشاشة باللون الأحمر). 3. الآلة في وضع الإستعداد. 	لا يبدأ التنظيف عند الضغط على زر البدء.
--	---	---

المشكلة:	السبب المحتمل:	العلاج:
آلة الحلاقة		
رائحة كريهة تنبعث من رأس الماكينة.	<ol style="list-style-type: none"> 1. تم تنظيف رأس الآلة بالماء. 2. خرطوشة التنظيف قيد الاستخدام لأكثر من 8 أسابيع. 	<ol style="list-style-type: none"> 1. عند إستخدامك للماء في تنظيف رأس الماكينة، لا تستخدم سوى الماء الساخن وبعض الصابون السائل من وقت لآخر (دون مواد كاشطة . إنزع حافظة الرقاقة والقاطع لتتركها تجف. 2. استبدل خرطوشة التنظيف كل 8 أسابيع على الأقل.
إنخفاض كبير في أداء البطارية.	<ol style="list-style-type: none"> 1. بليت الرقائق والقواطع مما يتطلب طاقة أكبر لكل حلاقة. 2. يتم تنظيف رأس الآلة بالماء بانتظام ولكن لا يتم تزييتها. 	<ol style="list-style-type: none"> 1. جدّد حافظة الرقاقة والقاطع. 2. إذا كنت تنظّف الآلة بالماء بانتظام، ضع قطرة من زيت الماكينات الخفيف أسبوعياً على الجزء العلوي من الرقاقة لتزييتها.
إنخفاض كبير في أداء الحلاقة.	<ol style="list-style-type: none"> 1. الرقاقة والقاطع باليان. 2. تم تغيير الإعداد الشخصي لأداء الحلاقة. 3. نظام الحلاقة مسدود. 	<ol style="list-style-type: none"> 1. جدّد حافظة الرقاقة والقاطع. 2. نوصي بالإعداد الأخضر (مكتّفة) للحلاقة الكاملة والسريعة. 3. إنقع حافظة الرقاقة والقاطع في ماء ساخن وأضف إليه نقطة من سائل غسيل الأطباق. ثم أشطفها جيداً وأخرجها بعيداً عن الماء. وبعد أن تجف، ضع نقطة من زيت الماكينات الخفيف على الرقاقة .
توقفت الآلة على الرغم من أنّ	الرقاقة والقاطع باليان ويتطلبان طاقة أكبر مما يمكن	<ul style="list-style-type: none"> - جدّد حافظة الرقاقة والقاطع. - زيت نظام الحلاقة بانتظام، وبخاصة

سيذكّر رمز الإستبدال خلال 7 أشهر تالية بإستبدال حافظة الرقاقة والقاطع. ثم تعيد الآلة تعيين شاشة العرض أوتوماتيكياً.

وبعد إستبدال حافظة الرقاقة والقاطع، إستخدم قلم حبر جاف لدفع زر إعادة التعيين (15) لمدة لا تقل عن 3 ثوان لإعادة تعيين العداد. سيضيء ضوء الإستبدال أثناء ذلك ويطفئ عند إكمال إعادة التعيين. يمكن إجراء إعادة التعيين اليدوية في أي وقت.

الملحقات

متوفرة لدى التاجر أو بمراكز صيانة براون:

- حافظة رقائق وقواطع 70S/70B
- تنظيف وتجديد خرطوشة التنظيف CCR

ملحوظة بيئية

يحتوي المنتج على بطاريات و/أو ونفايات كهربائية قابلة لإعادة التدوير. وحفاظاً على البيئة، لا تتخلص منها في النفايات المنزلية، ولكن ضعها في نقاط تجميع النفايات الكهربائية المتوفرة في بلدك لإعادة تدويرها.

يمكن التخلص من خرطوشة التنظيف مع النفايات المنزلية العادية.

المعلومات قابلة للتغيير بدون إشعار مسبق.

لتتعرف على المواصفات الكهربائية، أنظر الكلام المطبوع على مجموعة الكابل الخاصة.



السائل الخالي من المواد الكاشطة. أشطف كل الرغوة بعيداً و دع الآلة تعمل لثوانٍ أخرى قليلة.

- ثم أوقف الماكينة، وأضغط على زر التحرير (9) لنزع حافظة الرقاقة والقاطع (8) وأتركها لكي تجف.
- إذا كنت تنظف الآلة بانتظام تحت الماء، فعليك أن تضع نقطة من زيت الماكينات الخفيف أسبوعياً (غير مرفقة) على الجزء العلوي من أداة تشذيب الشعر الطويل وحافظة الرقاقة والقاطع.

يجب تنظيف ماكينة الحلاقة في كل مرة تستخدم فيها رغوة الحلاقة.

التنظيف باستخدام الفرشاة:

- أغلق آلة الحلاقة. إنزع حافظة الرقاقة والقاطع (8) وضعها على سطح مستو. نظف المنطقة الداخلية للرأس المحورية باستخدام الفرشاة. ولكن لا تنظف الحافظة بالفرشاة لأن ذلك قد يتلفها.

تنظيف المبيت

نظف مبيت آلة الحلاقة ومحطة التنظيف والتجديد من وقت لآخر بقطعة قماش مبللة، وبخاصة الجزء الداخلي من غرفة التنظيف حيث تستقر آلة الحلاقة.

إستبدال خرطوشة التنظيف

بعد الضغط على زر الرفع (2) لفتح المبيت، إنتظر لثوانٍ قليلة قبل إزالة الخرطوشة المستخدمة لتجنب أي تقطّر. قبل التخلص من الخرطوشة المستخدمة، تأكد من إغلاق الفتحات باستخدام غطاء الخرطوشة الجديدة، لأن الخرطوشة المستخدمة ستحتوي على سائل تنظيف ملووث.

حافظ على آلة الحلاقة في أبهى منظر

إستبدال حافظة الرقاقة والقاطع / إعادة التعيين

للحفاظ على أداء حلاقة بنسبة 100%، إستبدل حافظة الرقاقة والقاطع (8) عندما يضيء رمز الإستبدال في شاشة عرض آلة الحلاقة بعد نحو 18 أشهر أو عند إستهلاك الحافظة.

سيذكّر رمز الإستبدال خلال 7 أشهر تالية بإستبدال حافظة الرقاقة والقاطع. ثم تعيد الآلة تعيين شاشة العرض أوتوماتيكياً.

تخصيص آلة الحلاقة

من خلال الضغط باستمرار على زر المسرّع +/- (13) أو (14)) يمكنك ضبط قدرة الحلاقة بما يناسب إحتياجاتك في مناطق وجهك المختلفة من الحلاقة الحساسة حتى الحلاقة المكثفة. يتغير الضوء الدليلي في مفتاح التشغيل/الإيقاف W في النطاق الآتي:

(-) حلاقة حساسة

- أزرق فاتح

- أزرق داكن

- أخضر

(+) حلاقة مكثفة

نوصي بالإعداد الأخضر (مكثفة) للحلاقة الكاملة والسريعة. عند تشغيل الآلة في المرة التالية، سيتم تنشيط آخر إعداد تم استخدامه.

التنظيف

التنظيف الأوتوماتيكي

أعد آلة الحلاقة إلى محطة التنظيف والتجديد بعد كل حلاقة وإتخذ الإجراءات المبينة أعلاه في قسم "قبل الحلاقة". سيتم الإعتناء بعدها بكل إحتياجات الشحن والتنظيف أوتوماتيكياً. في ظل الإستخدام اليومي، يجب أن تكفي الخرطوشة 30 دورة تنظيف.

تحتوي عبوة التنظيف الصحية على الإيثانول المشوب (انظر مواصفات العبوة)، الذي يتبخر تلقائياً وبيبط بمجرد فتحها. ينبغي إستبدال كل عبوة بعد حوالي 8 أسابيع إن لم تستعمل يوماً وذلك لضمان التطهير الأمثل.

تحتوي خرطوشة التنظيف أيضاً على مزقات قد تترك آثاراً ترسيبية على الإطار الخارجي للرقاقة بعد التنظيف. ولكن من الممكن إزالة هذه الآثار بسهولة من خلال مسحها بلطف بقطعة قماش أو بمنديل ورقي ناعم.

التنظيف اليدوي

التنظيف تحت الماء الجاري:

- شغل آلة الحلاقة (بدون التوصيل بالكهرباء) وأشطف رأسها تحت الماء الساخن الجاري حتى تزول كل بقايا الشعر. ويمكنك إستخدام الصابون

الحلاقة إلى المحطة، سيختار الآلة برنامج التنظيف المناسب أوتوماتيكياً ويستعيد القطاعات إلى الحد الأقصى من النظافة الصحية. ونظراً لأن شطف آلة الحلاقة تحت ماء الصنبور لا يضاهاى تنظيفها في محطة التنظيف والتجديد، فإن قطاعات النظافة الصحية لن تستعيد نفسها إلا عند تنظيف الآلة في محطة التنظيف والتجديد.

معلومات الشحن

- يستغرق شحن البطارية كاملة نحو ساعة، ويمنحك ما يصل إلى 50 دقيقة من الحلاقة دون كابل كهربائي. وقد يختلف ذلك بحسب نمو لحيتك ودرجة حرارة الجو. الشحن السريع لمدة 5 دقائق يكفي لحلاقة واحدة.
- درجة الحرارة المحيطة الموصى بها للشحن هي 5 إلى 35 درجة مئوية. وقد لا تشحن البطارية بصورة صحيحة أو قد لا تشحن بالمرة في درجات الحرارة بالغة الانخفاض أو الارتفاع. درجة الحرارة المحيطة الموصى بها للحلاقة هي 15 إلى 35 درجة مئوية. لا تُعرض آلة الحلاقة لدرجات حرارة أعلى من 50 درجة مئوية لفترات زمنية طويلة.

إستخدام آلة الحلاقة

طريقة الإستعمال

- إضغط على مفتاح التشغيل/الإيقاف (12) لتشغيل الماكينة:
- سينتكيّف رأس آلة الحلاقة المحورية والرقائق العائمة أوتوماتيكياً على كل منحني من منحنيات وجهك.
- لحلاقة الأماكن التي يصعب الوصول إليها (مثل أسفل الأنف قم أولاً بسحب رأس الحلاقة الى الوراء، ثم بعد ذلك حرك زر الإغلاق في الرأس الى الوراء. الرأس المتحرك مقفل في هذه الزاوية.
- لتشذيب السوالف، أو الشارب، أو اللحية، زلّق أداة تشذيب الشعر الطويل المنبتقة (11) لأعلى.

نصائح للحلاقة الجافة المثالية

- إذا كنت تود الحصول على أفضل نتيجة من الحلاقة، فإن براون توصيك بإتخاذ 3 خطوات بسيطة:
1. إحرص دوماً على الحلاقة قبل غسل الوجه.
 2. أمسك بالآلة دوماً من الزوايا اليمنى بزاوية مقدارها (90 درجة) من بشرتك.
 3. إبسط بشرتك و أحلق في إتجاه نمو شعر لحيتك.

إذا إختارت المحطة أحد برامج التنظيف المطلوبة، فلن تبدأ إلا إذا ضغطت على زر البدء (4). إذا كنت ترغب في الحصول على أفضل نتائج الحلاقة، فنوصيك بتنظيف الآلة بعد كل حلاقة.

يشتمل كل برنامج تنظيف على دورات عديدة، يتم خلالها إطلاق السائل المنظف من خلال رأس الحلاقة. ووفقاً لطران جهاز Clean&Renew لديك أو البرنامج المستخدم أو كلاهما، فإن عملية التنظيف تستغرق حوالي 16 دقائق، يستمر خلالها وميض الضوء المؤشر لحالة التنظيف. اترك آلة الحلاقة داخل الجهاز حتى تجف، حيث تحتاج إلى ساعات عديدة حتى يتبخر البلل المتبقي، تبعاً للظروف المناخية. وتكون آلة الحلاقة بعد ذلك جاهزة للاستعمال.

عند إنتهاء البرنامج، سيضيء المؤشر الأزرق.

وضع الإستعداد

ستنتقل محطة التنظيف والتجديد إلى وضع الإستعداد بعد 10 دقائق من إنتهاء جلسة الشحن أو التنظيف: ستغلق مؤشرات محطة التنظيف والتجديد.

شاشة عرض آلة الحلاقة

تبيّن شاشة عرض آلة الحلاقة (16) حالة شحن البطارية على الجانب الأيسر، وحالة النظافة الصحية على الجانب الأيمن. ستظهر 6 قطاعات مظلمة على كل جانب عندما تكون البطارية مشحونة بالكامل والآلة نظيفة على المستوى الصحي.

قطاعات البطارية:

ستومض قطاعات البطارية خلال الشحن أو أثناء إستخدام الآلة. ستظهر كل قطاعات البطارية الستة عندما تكون البطارية مشحونة بالكامل. وتختفي القطاعات تدريجياً كلما نقص الشحن.

مؤشر الشحن المنخفض

يضيء مؤشر الشحن المنخفض المزود بإطار أحمر ليشير إلى إنخفاض شحن البطارية. قدرة البطارية المتبقية تكفي للحلاقة مرتين أو ثلاث مرات.

قطاعات النظافة الصحية:

ستظهر كل قطاعات النظافة الصحية الستة بعد تنظيف الآلة في محطة التنظيف والتجديد. وستختفي قطاعات النظافة الصحية تدريجياً أثناء إستخدام آلة الحلاقة. وعند إعادة آلة

قبل إستخدامك للآلة للمرة الأولى، لا بد أن توصل الآلة بمنفذ كهربائي بإستخدام مجموعة الكابل الخاصة (20) أو إتبع الإجراءات المبينة أدناه:

تركيب محطة التنظيف والتجديد

- إضغط على زر الرفع (2) لفتح المبيت.
- إحتفظ بخرطوشة التنظيف (7) على سطحٍ مستوٍ ومستقر (كمضدّة مثلاً).
- إنزع الغطاء من الخرطوشة بعناية.
- زلق الخرطوشة في قاعدة المحطة لأبعد مسافة ممكنة.
- أغلق المبيت ببطء من خلال دفعه لأسفل حتى يغلق.
- وصل مقبس طاقة المحطة (6)، مستخدماً مجموعة الكابل الخاصة (20)، بمنفذ كهربائي.

ستعرض شاشة عرض سائل التنظيف (1) كمية السائل الموجودة في الخرطوشة:

☐ يوجد حوالي 30 دورة تنظيف متاحة

☐☐ يوجد حوالي 7 دورات تنظيف متاحة

☐☐☐ يلزمك وضع خرطوشة جديدة

شحن آلة الحلاقة وتنظيفها

قم بتركيب رأس آلة الحلاقة مع إظهار الجهة الأمامة ثم قم بتحرير مفتاح القفل (10) لقاعدة الشحن والتنظيف.

ستحاذي الملامسات (17) الموجودة على الجزء الخلفي من آلة الحلاقة الملامسات (3) في محطة التنظيف.

ملحوظة مهمة: لا بد أن تكون آلة الحلاقة جافة وخالية من أي رغوة أو رواسب صابون!

إذا تطلّب الأمر، فإنّ محطة التنظيف والتجديد ستشحن آلة الحلاقة أوتوماتيكياً. سيتم أيضاً تحليل حالة النظافة العامة لآلة الحلاقة وسيضيء أحد مؤشرات برامج التنظيف (5) الآتية:

✓ الآلة نظيفة

● يلزمها تنظيف إقتصادي قصير

●● يلزمها مستوى عادي من التنظيف

●●● يلزمها تنظيف عالٍ ومكثّف

محطة تنظيف وتحديد

- 1 شاشة عرض سائل التنظيف
- 2 زر الرفع الخاص باستبدال الخرطوشة
- 3 ملامسات المحطة بألة الحلاقة
- 4 زر البدء
- 5 مؤشرات برامج التنظيف
- 6 مقبس طاقة المحطة
- 7 خرطوشة التنظيف

آلة الحلاقة

- 8 حافظه الرقاقة والقاطع
- 9 زر تحرير الحافظة
- 10 مفتاح قفل رأس الماكينة
- 11 أداة تهذيب منبثقة لتهذيب الشعر الطويل
- 12 مفتاح تشغيل/إيقاف
- 13 - زر الإعداد (حساس)
- 14 + زر الإعداد (مكثف)
- 15 زر إعادة تعيين
- 16 شاشة عرض آلة الحلاقة
- 16a مستويات البطارية
- 16b مستويات النظافة
- 16c مؤشر إنخفاض مستوى الشحن
- 16d رمز الإستبدال
- 17 ملامسات الآلة بالمحط
- 18 قابس طاقة آلة الحلاقة
- 19 حقيبة سفر
- 20 مجموعة كابل خاصة (يختلف التصميم من آلة لأخرى)

إنّ منتجاتنا مصمّمة بحيث تطابق أعلى معايير الجودة، والوظيفة والتصميم. نأمل أن تستمتع بألة حلاقة براون الجديدة.

إقرأ هذه التعليمات كاملةً، فهي تحتوي على معلومات السلامة. وأحفظ بها حتى يمكنك الرجوع إليها في المستقبل.

تحذير

ستصلك مع آلة الحلاقة مجموعة كابل خاصة ذات مصدر طاقة مضمن وآمن بفولطية منخفضة. لا تستبدل أي جزء منها أو تعبث به، وإلا فقد تتعرض لخطر صدمة كهربائية.

إذا كتب على ألتك الرمز C-492 فهذا يعني بانه بإمكانك إستخدامه مع أي مصدر كهربائي يحمل الرمز 492-XXXX من براون.

لا تستخدم سوى مجموعة الكابل الخاصة الواردة مع الجهاز.

لا تحلق بإستخدام رقاقة تالفة أو سلك تالف.

من الممكن تنظيف هذا الجهاز تحت الماء الجاري وإستخدامه في حوض الإستحمام أو تحت الدش. ولأسباب تتعلق بالسلامة، لا يمكن إستخدامه إلاّ بدون أسلاك.



يمكن للأطفال من سن 8 سنوات وأكبر إستعمال هذا الجهاز، وكذا الأشخاص ذوي القدرات الجسدية، أو الحسية، أو العقلية المحدودة، أو من تنقصهم المعرفة والخبرة الكافيتين، إذا توفّر لهم الإشراف أو إرشادات الإستخدام الآمن للآلة وفهموا الأخطار المحتملة. يجب ألاّ يُسمح للأطفال بالعبث في هذا الجهاز. يجب ألاّ يُسمح للأطفال بتنظيف هذا الآلة أو صيانتها، إلاّ إذا كانت أعمارهم تزيد عن 8 سنوات وتم ذلك تحت إشراف الكبار.

للوّاقية من تسربّ رواسب التنظيف، تأكّد من وضع محطة التنظيف والتجديد على سطح مستو. عند تركيب خرطوشة تنظيف، لا تقلبها أو تحركها فجأةً أو تنقل المحطة بأيّ طريقة لأنّ رواسبّ التنظيف قد تتسرب إلى خارج الخرطوشة. لا تضع المحطة داخل خزانة بمرآة، ولا على المشع، ولا تضعها على سطح ملمّع أو مطلي باللاكيه.

تحتوي خرطوشة التنظيف على سائل شديد القابلية للإشتعال، ولذا يجب عليك حفظها بعيداً عن مصادر الإشتعال. لا تدخّن بالقرب من المحطة. لا تعرّضها لضوء الشمس المباشر لفترات طويلة.

لا تعد ملء الخرطوشة، ولا تستخدم سوى خراطيش براون الأصلية الجديدة.