

D Ů L E Ž I T Á U P O Z O R N Ě N Í

- Použijte tento spotřebič pouze v souladu s pokyny v této příručce. Následující pokyny nemohou obsáhnout všechny možné situace a podmínky, ke kterým může dojít. V každém případě je třeba při instalaci, provozování a uskladnění elektrospotřebiče postupovat s rozvahou.
- Tento spotřebič byl vyroben pro klimatizování prostorů v domácnosti a nesmí být používán k jiným účelům.
- Jakákoliv úprava či změna ve vlastnostech spotřebiče je nebezpečná.
- Spotřebič musí být instalován v souladu s platnými národními předpisy, které se týkají elektrických zařízení.
- Pro případné opravy je třeba kontaktovat výhradně autorizovaná servisní střediska výrobce. Opravy provedené nekompetentní osobou mohou být nebezpečné.
- Tento spotřebič smí provozovat pouze dospělá osoba.
- Nedovolte, aby spotřebič používaly osoby (nebo děti) s omezenými mentálními, fyzickými a smyslovými schopnostmi nebo s nedostatečnými vědomostmi a zkušenostmi, pokud nebudou pod dohledem nebo nebudou náležitě instruovány osobou zodpovědnou za jejich zdraví. Děti je třeba mít pod dozorem a zajistit, aby spotřebič nepoužívaly ke hrám.
- Tento spotřebič musí být účinně uzemněn. Nechejte zkontrolovat elektrické rozvody kvalifikovaným elektrikářem.
- Nedoporučujeme používat k napájení spotřebiče prodlužovací šňůry.
- Před zahájením jakéhokoliv čištění nebo údržby je třeba vytáhnout zástrčku ze síťové zásuvky.
- Nepřemísťujte spotřebič taháním za přírodní šňůru.
- Neinstalujte spotřebič v místnostech, kde může vzduch obsahovat plyn, olej, síru nebo v blízkosti zdrojů tepla.
- Udržujte spotřebič v bezpečné vzdálenosti alespoň 50 cm od hořlavých předmětů (alkohol apod.) anebo od nádob pod tlakem (např. lahvíček se sprejem).
- Nepokládejte na spotřebič těžké anebo horké předměty.
- Vzduchové filtry vyčistěte alespoň jedenkrát týdně.
- Vyhněte se provozu přístrojů, které produkují horko, v blízkosti klimatizátoru.
- Při přepravě musí být spotřebič ve svislé poloze anebo položený na bok. Před přepravou je třeba vypustit ze spotřebiče veškerou obsaženou vodu. Po provedení přepravy vyčkat alespoň hodinu před novým uvedením přístroje do provozu.
- Při uskladnění nezakrývejte spotřebič plastovými sáčky.
- Materiály, které byly použity pro balení spotřebiče, jsou určeny k recyklaci. Z těchto důvodů doporučujeme je vložit do speciálních kontejnerů určených pro tříděný odpad.
- Po ukončení životnosti spotřebiče je třeba odevzdat jej do jedné ze specializovaných sběren.
- V případě poškození přírodního kabelu musí jeho výměnu provést výrobce nebo výrobcem pověřené servisní středisko, aby se předešlo veškerému riziku.

Zkontrolujte na štítku s údaji, jaký typ chladicího plynu je použit ve vašem spotřebiči.

Zvláštní upozornění pro spotřebiče s použitým chladicím plynem R410A

R410A je chladicí plyn, který respektuje předpisy Evropského společenství o ochraně životního prostředí. Doporučujeme neprovádět otvory do chladicího okruhu spotřebiče.

INFORMACE K OCHRANĚ ŽIVOTNÍHO PROSTŘEDÍ: Tato jednotka obsahuje plyn s příměsí fluoru se skleníkovým efektem, který podléhá opatření na základě Kyotského protokolu. Úkony spojené s údržbou a likvidací smí provádět pouze kvalifikované osoby (R410A, GWP=1975).

Zvláštní upozornění pro spotřebiče s použitým chladicím plynem R290

- Přečtěte si pozorně veškerá upozornění.
- K provádění odmrazení a čištění nepoužívejte jiné nástroje než ty, které doporučuje výrobce.
- Tento spotřebič je třeba umístit v prostředí bez přítomnosti zdrojů vznícení s nepetržitým chodem (například otevřený oheň, spotřebiče na plyn nebo elektrické spotřebiče).
- Nevrtějte a nerozdělavajte oheň.
- Chladicí plyny mohou být bez zápachu.

- Tento spotřebič je třeba instalovat, používat a skladovat v místnostech jejichž plocha je větší než 15 m².
- Tento spotřebič obsahuje cca 300 g chladícího plynu R290.
- R290 je chladící plyn, který splňuje evropské předpisy o ochraně životního prostředí. Nevrtajte do žádné ze součástí chladícího okruhu.
- Místnost, ve které je instalován, provozován nebo uskladněn tento spotřebič, musí být taková, aby se zabránilo zadržování případně uniklého chladiva, které by mohlo být příčinou výbuchu nebo požáru následkem vznícení chladiva po zapnutí elektrických kamínek, vařičů nebo jiných zdrojů vznícení.
- Spotřebič je třeba uskladnit tak, aby nemohlo dojít k jeho mechanickému poškození.
- Osoby které opravují chladící okruhy nebo do nich zasahují, musí mít příslušné pověření, vydané oprávněnou institucí, které dosvědčuje schopnost manipulace s chladivem v souladu se specifickým hodnocením uznávaným sdružením pro tento sektor.
- Zásahy spojené s opravami smí být prováděny pouze na základě doporučení výrobce tohoto spotřebiče. Úkony spojené s údržbou a opravami, které vyžadují zásah dalších kvalifikovaných osob, smí být prováděny pouze pod dohledem odborníků specializovaných v oboru hořlavých chladiv.

Informace ke správné likvidaci výrobku ve smyslu Evropské Směrnice 2002/96/EU a Právního Nařízení č. 151 z 25. července 2005.



Na konci životnosti spotřebiče nesmí být tento likvidovaný spolu s domovním odpadem. Je možné jej dopravit do příslušných sběrných středisek tříděného odpadu, zřízených městskými úřady nebo k prodejčům, kteří tuto službu poskytují.

Oddělenou likvidací spotřebiče se předchází nepříznivým dopadům na životní prostředí a lidské zdraví, které vyplývají z nesprávné likvidace a umožňují recyklaci materiálů, z nichž je přístroj vyroben za účelem dosažení důležité úspory energie a zdrojů. Na povinnost likvidace domácího spotřebiče odděleně upozorňuje symbol přeškrtnuté popelnice na výrobku. Likvidace výrobku ze strany uživatele, která není v souladu s platnou

legislativou, bude mít za následek odpovídající postih.

Elektrické připojení

Před zapojením zástrčky do elektrické zásuvky je třeba zkontrolovat, zda:

- napětí v síti odpovídá hodnotě uvedené na štítku s údaji, který se nachází na zadní straně přístroje;
- zásuvka i zástrčka pro elektrický přívod jsou vhodné dimenzovány pro požadovanou zátěž;
- zásuvka odpovídá zástrčce, v opačném případě je třeba nechat zásuvku vyměnit;
- zásuvka je napojena na vhodné uzemňovací zařízení. Výrobce nenese zodpovědnost za případné škody způsobené nerespektováním tohoto protiužarového opatření.

CO JE PINGUINO VZDUCH-VODA

V letním období je vnímána jako příjemná teplota v hodnotách mezi 24 a 27°C a s relativní vlhkostí kolem 50%. Klimatizátor je přístroj, který snižuje vlhkost a snižuje teplotu v místnosti, ve které je nainstalován. V porovnání s modely nástěnných klimatizátorů mají přenosné klimatizátory tu výhodu, že je možné přemísťovat je z jedné místnosti do druhé anebo do jiné budovy.

Horký vzduch v místnosti prochází přes tepelný výměník, kde je ochlazován pomocí chladícího plynu. Tímto způsobem předá nadbytečné teplo a vlhko a je následně vrácen do prostředí.

U modelů typu monoblok je malá část tohoto vzduchu použita k ochlazení chladícího plynu a horký a vlhký vzduch je poté vypouštěn do vnějšího prostředí.

U modelů typu voda-vzduch, vyráběných výlučně firmou De'Longhi, je horko odváděno z místnosti s použitím chladícího účinku vody, která má, jak známo, daleko vyšší chladící účinek, než vzduch. Z tohoto důvodu nemají chladící účinky a výkonnost tohoto klimatizátoru konkurenci.

POPIS PŘÍSTROJE

- A Mřížka výstupu vzduchu
- B Ovládací panel s pokročilým LCD displejem
- C Rukojeť
- D Mřížka
- E Kolečka
- F Mřížka pro sání vzduchu s protiprachovým filtrem
- G Přípojka pro odpouštění kondenzátu
- H Napájecí kabel
- I Kazetová nádržka
- J Otvírací dvířka nádrže
- K Hadice pro výfuk vzduchu
- L Dálkový ovladač
- M Úložný prostor hadice pro odvod vzduchu
- N Výpust do okna
- O Stříbrný ionizační filtr (pouze u některých modelů)
- P Elektrostatický filtr (pouze u některých modelů)
- Q Přísavka
- R Zářáčky pro kolečka
- S Příruba se zátkou
- T Výsuvná lišta
- U Hadice vysoušení vody + uzávěr
- V Reaktivní pásek

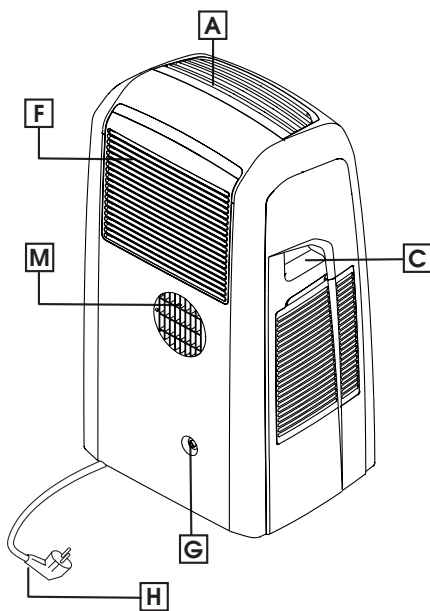
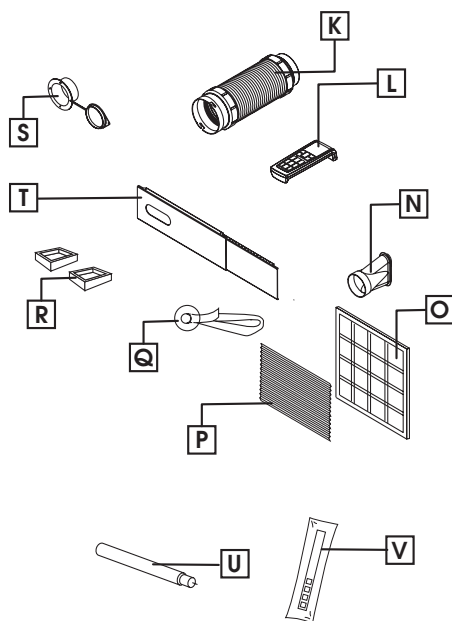
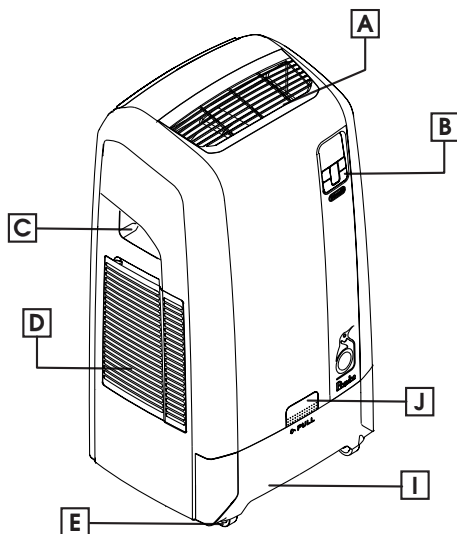

PŘÍPRAVA K POUŽITÍ

Následující instrukce vám umožní optimální přípravu pro uvedení vašeho klimatizátoru do provozu.

Při provozování spotřebiče je třeba vždy zkontrolovat, zda nejsou překážky ve výstupech pro sání a pro výstup vzduchu.

Klimatizace bez instalace

Několik jednoduchých úkonů zajistí podmínky, ve kterých se budete cítit příjemně:

- Hadici pro výstup vzduchu upevníte do příslušného úchyty, který se nachází na zadní straně spotřebiče (obr. 1).

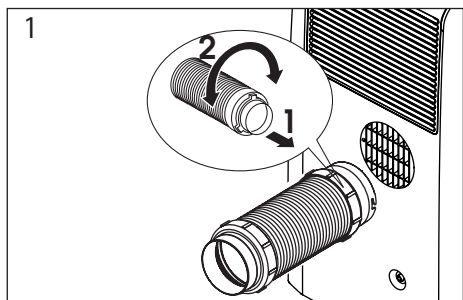

- Výpust pro okno (N) upevníte nasadíte na konec hadice (K).
- Přisuňte klimatizátor do blízkosti okna nebo balkónových dveří.
- Vysuňte hadici na délku dostatečnou k dosažení do okna.
- Zajistěte, aby hadice pro vypouštění vzduchu nebyla zneprůchodněna.
- Mírně pootevřete okno nebo balkónové dveře a výpust umístěte do určené polohy (obr. 2).

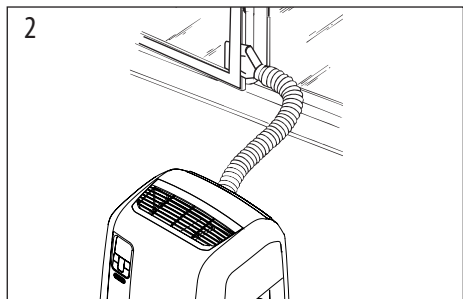

- Pokud je vaše okno dvoukřídlé, použijte k přidržení pootevřených okenních rámu přísavku (Q), která je součástí balení (obr. 3).

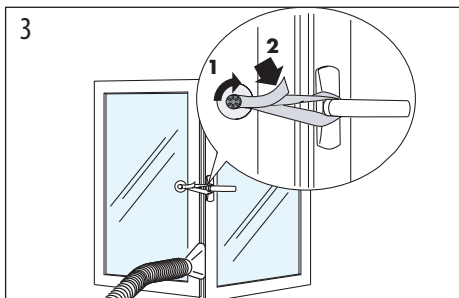

Je rovněž možné použít součást příslušenství „Výsuvná lišta“ (T).

- Vložte výpust pro okna do výsuvné lišty, do k tomu určeného místa (obr. 4).

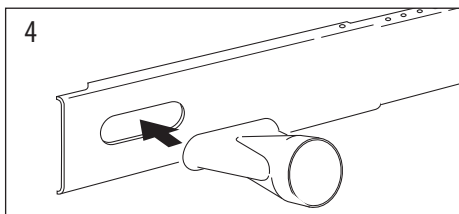

- Umístěte výsuvnou lištu na okenní parapet a vytáhněte ji tak, aby držela zachycená ve vodičích lištách pro žaluzii; pokud si přejete, je možné zajistit vzdálenost pomocí dodaného kolíku, potom žaluzii stáhnete (obr. 5).

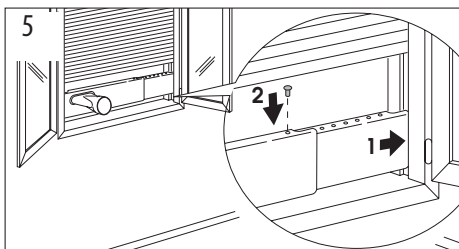

- Vzduchovou hadici nasadte na konec výpusti.
- Přisuňte klimatizátor do blízkosti okna nebo balkónových dveří a připojte druhý konec hadice (obr. 7).
- Sejměte zátku umístěnou v zadní části přístroje a nasadte na její místo vysušovací hadici a zátku (U), jak je uvedeno na obrázku 6. Tímto způsobem je možné snadněji vypouštět kondenzát na konci sezóny. Viz kapitola „ČINNOSTI NA KONCI SEZÓNŮ“.

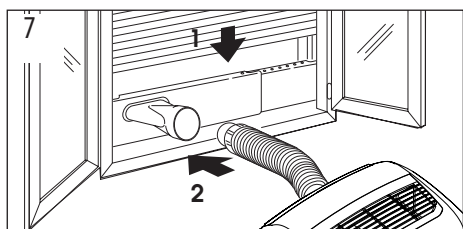
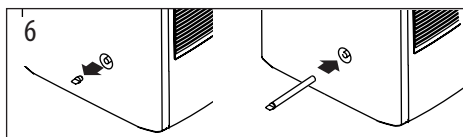

i Snažte se co nejvíce omezit ohyby na vzduchové hadici a zabránit jejímu zaškrcení.

Klimatizace s provedenou instalací

Pokud chcete, je možno nainstalovat spotřebič částečně trvalým způsobem (Obr. 8).

V tomto případě je nutno provést následující:

- Vyřežte otvor (o průměru 134 mm) ve zdi, který je průchozím do vnějšího prostředí nebo vede přes sklo okna s ohledem na hodnoty výšky uvedené na obr. 9.

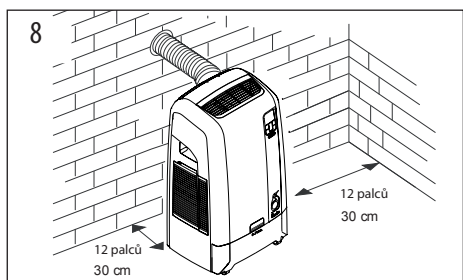

- Zasuňte do otvoru dodanou přírubu (S) podle pokynů uvedených na obr. 10, 11 a 12.

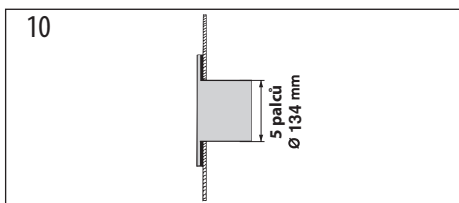
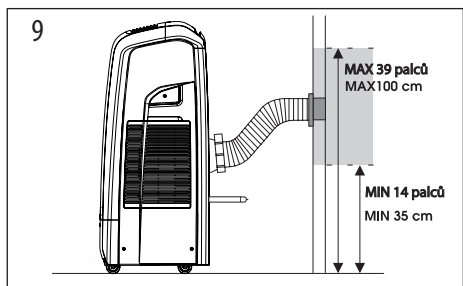

do okenního skla

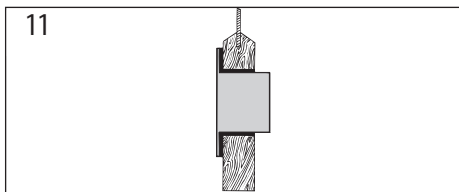

do dřevěného rámu v okenních dveřích

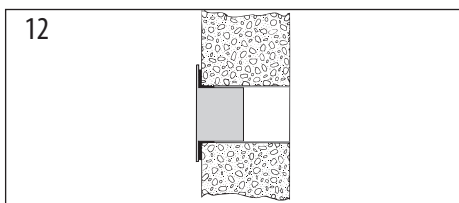

do zdi: doporučujeme provést izolaci průřezu ve zdi vhodným izolačním materiálem

- Hadici pro výstup vzduchu (K) upevněte do příslušného úchytu, který se nachází na zadní straně spotřebiče (obr. 1).
- Konec hadice zasuňte do příruby (S). Vždy, když hadice není zasunuta do tohoto otvoru, je možné otvor uzavřít pomocí k tomu určené zátky příruby.
- Sejměte zátku umístěnou v zadní části spotřebiče (G) a nasadte na její místo vysušovací hadici a zátku (U), jak je uvedeno na obrázku 6. Tímto způsobem je možné snadněji vypouštět kondenzát na konci sezóny. Viz kapitola „ČINNOSTI NA KONCI SEZÓNŮ“.

i Snažte se co nejvíce omezit ohyby na vzduchové hadici a zabránit jejímu zaškrcení.

i Při provádění instalace částečně trvalým způsobem doporučujeme nechat mírně pootvřené dveře (stačí jen 1 cm) a takto zaručit vhodnou výměnu vzduchu.

PŘÍPRAVA K PROVOZU S POUŽITÍM VODY

Po provedení výše popsaných instalačních prací je spotřebič připraven k použití. Existuje ale možnost zvýšit jeho výkonnost pomocí vodního režimu, který je výhradním řešením firmy De'Longhi. Princip této funkce je založen na tom, že voda, která je obsažena v nádrži, zvýší chladicí výkon vašeho spotřebiče Pinguino a zároveň sníží jeho hluchnost a spotřebu elektrického proudu. Voda, která má schopnost ochlazovat chladicí okruh mnohem rychleji než vzduch, je pak je vypuzována ve formě páry ven z hadice. Základní předpoklady jsou:

- Je třeba používat čistou vodu z vodovodu, která neobsahuje soli.
- Délka trvání vodní náplně závisí do značné míry na podmínkách venkovního prostředí, jako jsou teplota, vlhkost, izolace, orientace místnosti, počet osob v místnosti atd. Orientační doba pro trvání provozu je zhruba 6 hodin. S funkcí BOOST (viz str. 177) je možné zkrátit dobu chodu až na zhruba 4 hodiny s lehce zvýšenou chladicí schopností a výkonem.
- Poté, co byla vyčerpána voda která je v nádrži, začne spotřebič signalizovat absenci vody zapnutím k tomu určené světelné kontrolky  na ovládacím panelu, a provoz je přitom automaticky přepojen z vody na vzduch: zároveň se zvýší množství vody, která je vypuzována z hadice vzadu.

i Tento spotřebič je vybaven odvápňovacím filtrem na bázi pryskyřic, který umožňuje používat běžnou vodu z kohoutku.

Použití pryskyřice snižují tvrdost vody a tím prodlužují životnost spotřebiče.



i Displej zobrazuje „CF“ vždy, když je nutné odvápňovací filtr vyměnit. Účinnost závisí na tvrdosti vody. Doporučuje se nicméně měnit ho každých 5 let.

Naprogramování tvrdosti vody

Ke stanovení tvrdosti vody použijte dodaný reaktivní proužek.

- Vyjměte z obalu reaktivní proužek (V).
- Přibližně na jednu vteřinu ponořte celý proužek do sklenice s vodou.

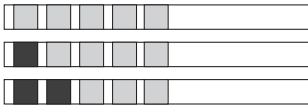
- Vytáhněte proužek z vody a lehce jej oklepejte. Přibližně po jedné minutě se objeví 1, 2, 3 nebo 4 čtverečky červené barvy, v závislosti na tvrdosti vody. Přístroj umožňuje nastavit 3 stupně tvrdosti vody: měkkou (H1), střední (H2) a tvrdou (H3). Určete stupeň tvrdosti vody, kterou budete používat porovnáním červených čtverečků na reaktivním proužku s tabulkou uvedenou .

Druhy použité vody	Stupeň
0 - 19 °F Měkká 	H1
20 - 36 °F Střední 	H2
> 36 °F Tvrdá 	H3

Při nastavování stupně tvrdosti vody postupujte následovně:

1. Uvedte přístroj do pohotovostního režimu stand-by.
2. Podržte na deset sekund stisknuté tlačítko FAN na ovládacím panelu. Přístroj vydá zvukový signál a na displeji se zobrazí *H1*, *H2* nebo *H3*.
3. Pomocí tlačítek + nebo -, nastavte stupeň tvrdosti identifikovaný podle předchozí tabulky. Počkejte několik vteřin, dokud nedojde k potvrzení nastavení; přístroj vydá další zvukový signál a znovu se uvede do pohotovostního režimu stand-by.

i Přístroj je z výroby nastaven na střední stupeň tvrdosti vody (*H2*).

Způsob plnění nádrže

Nádrž na vodu je umístěna ve spodní části přístroje. Vytáhněte nádrž vložení ruky přes příslušný otvor nad nápis „PULL“ (obr. 13) a potáhněte nádrž směrem k sobě až na doraz. Potom sejměte uzávěr a nalijte do nádrže

vodu pomocí vámi zvolené nádoby (láhev, karafa, konvice) (obr. 14/15). Přes plnicí otvor je možné vidět, zda je nádrž plná, upozorňujeme, že maximální objem je 10 l.

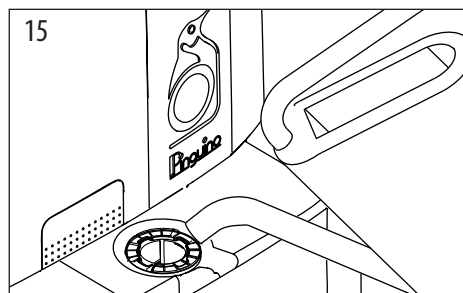
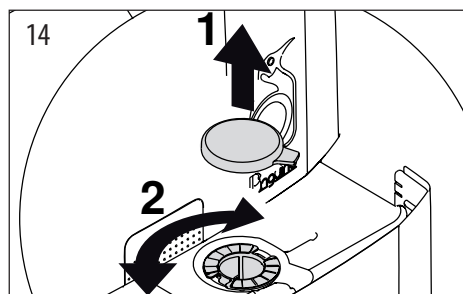
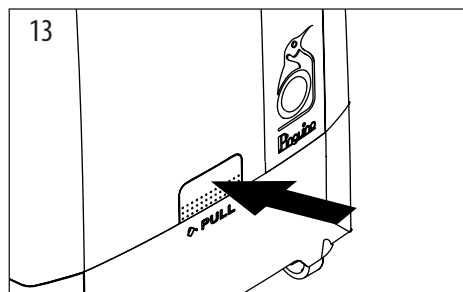

Vraťte uzávěr správně na jeho místo a nádrž uzavřete, přičemž se ujistěte, že uzávěr je na doraz. Otvor nádrže je opatřen sítkovým filtrem, který zabraňuje vniknutí cizích těles; tento nezbytný filtr je možné v případě potřeby vyšroubovat a vyčistit pod proudem tekoucí vody.

- Abyste využili provozu na vodu není nutné nádrž úplně naplnit; v takovém případě ale bude provoz na vodu zkrácen.
- Když voda dosáhne úrovně otvoru, nepřilévejte další, abyste předešli přelítí: Nádrž není vybavena žádným systémem proti přetékání.

Výměna odvápňovacího filtru

Přístroj vypněte a odpojte ze zásuvky.

Zkontrolujte, zda v přístroji není žádná voda, čehož dosáhnete vylitím nádržky a vnitřní nádoby, jak je uvedeno v odstavci „Činnosti na konci sezóny“.

Položte spotřebič na záda, jak je uvedeno na obrázku 17, přičemž pod něj položte ručník nebo papír, aby se zabránilo jeho poškrábání nebo poškození. Sejměte kryt filtru odšroubováním 4 šroubů (obr.17).

Jemně filtr vyjměte a povolte dva pásy, přičemž dbejte na to, aby dvě spojovací hadice filtru nesklouzly do spotřebiče. Potom nasadte nový filtr v opačném sledu kroků (obr. 17-18). Ve filtru se nachází západka (viz obrázek 16), která udává jeho správnou orientaci. Ujistěte se, že je západka správně natočena směrem do přístroje a že je bod „A“ otočen směrem vzhůru.

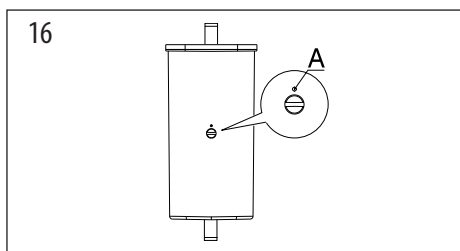

- i** Při činnostech spojených s výměnou odvápňovacího filtru může dojít k úniku vody; proto doporučujeme provádět výměnu na vhodném místě.
- i** Po dokončení výměny filtru počkejte alespoň hodinu, než spotřebič znovu spustíte.
- i** Po provedení výměny filtru je nutné deaktivovat alarm stiskem tlačítka ON/STAND-BY (15) na 10 sekund. Přístroj vydá zvukový signál.

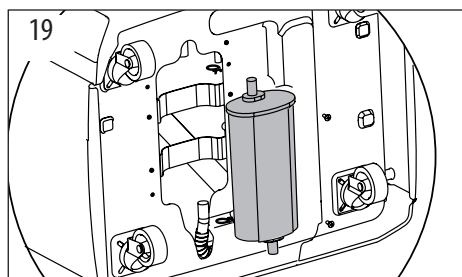
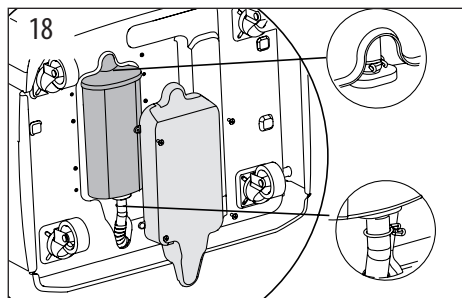
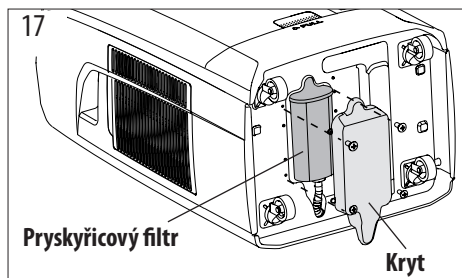

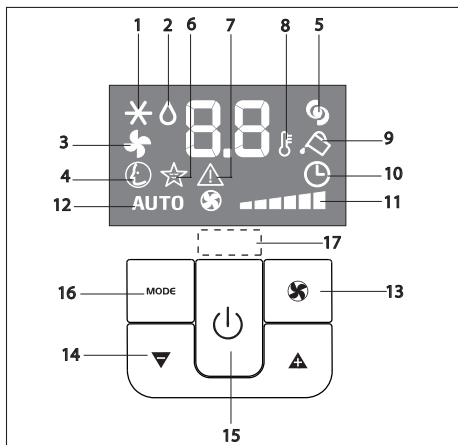

- 14 Tlačítko pro zvýšení (+) a snížení (-) teploty
- 15 Tlačítko zapnutí/pohotovostního režimu
- 16 Tlačítko MODE (volby režimu)
- 17 Příjímač signálu dálkového ovladače



OVLÁDÁNÍ POMOCÍ OVLÁDACÍHO PANELU

Pomocí ovládacího panelu je možné ovládat hlavní funkce spotřebiče. Pro maximální využití všech možností, které jsou na spotřebiči, je nutno použít dálkové ovládání.

Zapnutí spotřebiče

- Zasuňte vidlici zástrčky do síťové zásuvky. Na displeji se objeví dvě čárky, které označují, že spotřebič je v pohotovostním režimu Stand-by (obr. 20).
- Potom stisknete tlačítko , dokud se přístroj nezapne; objeví se poslední funkce aktivní ve chvíli vypnutí.
- Nikdy nevypínejte klimatizátor přímým vytažením zástrčky ze zásuvky el. proudu, k vypnutí je třeba používat tlačítko  a před vytažením zástrčky několik minut počkejte. Pouze tak může spotřebič provést kontrolu pro ověření stavu svého chodu.

POPIS OVLÁDACÍHO PANELU S POKROČILÝM LCD DISPLEJEM

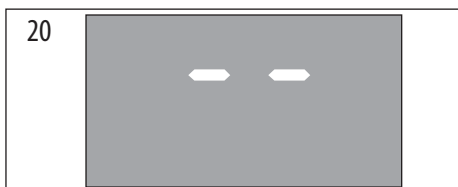

- 1 Symbol klimatizování
- 2 Symbol odvlhčování
- 3 Symbol ventilace
- 4 Symbol funkce SMART
- 5 Symbol funkce BOOST
- 6 Symbol funkce SLEEP
- 7 Symbol alarmu
- 8 Ukazatel teploty
- 9 Symbol absence vody
- 10 Symbol časovače
- 11 Ukazatel rychlosti ventilátoru
- 12 Ukazatel AUTOFAN
- 13 Tlačítko FAN



Režim klimatizování (obr. 21)

Je ideální pro horká a parná období, kdy je třeba ochladit a současně odvlhčit vzduch v místnosti.

Pro správné nastavení této funkce:

- Opakovaně stisknete tlačítko **MODE**, dokud se nezobrazí symbol klimatizování.
- Pomocí tlačítka  nebo tlačítka  nastavte požadovanou hodnotu teploty.
- Pomocí tlačítka  nastavte požadovanou rychlost ventilace. K dispozici jsou 4 stupně rychlosti:

 **Maximální rychlost:** pro co nejrychlejší dosažení požadované teploty

 **Střední rychlost:** pro snesitelnou míru hluchnosti při současném zajištění dostatečné komfortní teploty

 **Nízká rychlost:** pokud je požadován co nejnižší provoz

 **AUTOFAN:** přístroj automaticky zvolí nevhodnější rychlost ventilace v závislosti na nastavené teplotě.

Doporučené teploty v místnosti v letním období se pohybují od 24 do 27°C. Není ovšem vhodné nastavovat teploty, které jsou o hodně nižší, než je venkovní teplota.

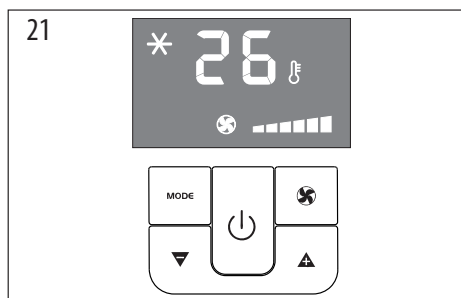

Režim odvlhčování (obr. 22)

Je ideální pro snížení vlhkosti v místnosti (přechodná roční období, vlhké místnosti, období deště apod.). Při funkci odvlhčování může být spotřebič nastaven ve stejné konfiguraci jako je pro režim klimatizování; to znamená, že vypouštěcí hadice bude nasazena na spotřebiči tak, aby bylo umožněno vypouštění vlhkosti do venkovního prostředí.

Pro správné nastavení tohoto režimu:

- Opakovaně stisknete tlačítko **MODE**, dokud se nezobrazí symbol odvlhčování.

 *V tomto režimu není možné nastavit hodnotu pro rychlost ventilace, tuto hodnotu nastaví spotřebič sám automaticky.*

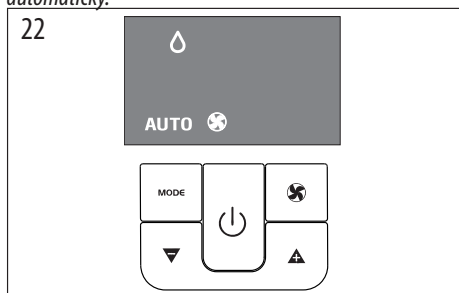

Režim ventilace (obr. 23)

Při použití tohoto režimu chodu není třeba nasazovat na spotřebiči hadici na vývod vzduchu.

Pro správné nastavení tohoto režimu:

- Opakovaně stisknete tlačítko **MODE**, dokud se nezobrazí symbol ventilace.
- Pomocí tlačítka  nastavte požadovanou rychlost ventilace.

K dispozici jsou 3 stupně rychlosti:

 **Maximální rychlost:** pro co nejrychlejší dosažení požadované teploty.

 **Střední rychlost:** pro snesitelnou míru hluchnosti při současném zajištění dostatečné kapacity ventilace.

 **Minimální rychlost:** pokud požadujete co nejnižší provoz.

Při této funkci není možné zvolit rychlost AUTO.

23

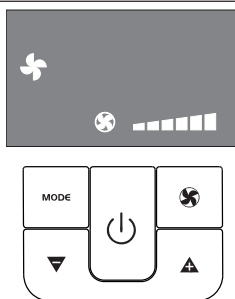

Režim SMART (obr. 24)

Režim SMART se snaží obnovit v místnosti ideální podmínky. Spotřebič sám automaticky nastaví co nejvhodnější způsob chodu na klimatizování, ventilaci nebo deaktivaci v závislosti na zjištěných podmínkách prostředí.

Pro nastavení tohoto režimu:

- Opakovaně stisknete tlačítko **MODE**, dokud se nezobrazí symbol **SMART**.
- Zvolte požadovanou rychlost ventilace.

24

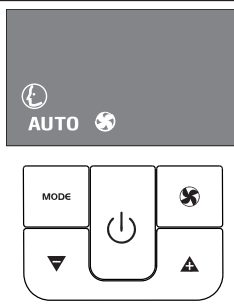

POPIS DÁLKOVÉHO OVLADAČE

- 1 Symbol klimatizování
- 2 Symbol odvlhčování
- 3 Symbol ventilace
- 4 Symbol funkce SMART
- 5 Ukazatel stupnice zvolené teploty
- 6 Přenos signálu
- 7 Symbol funkce boost
- 8 Symbol funkce sleep
- 9 Ukazatel AUTOFAN
- 10 Ukazatel rychlosti ventilace
- 11 Symbol TIMER ON

- 12 Symbol TIMER OFF
- 13 Hodiny
- 14 Tlačítko zapnutí/pohotovostního režimu
- 15 Tlačítko FAN
- 16 Tlačítko pro zvýšení (+) a snížení (-) teploty
- 17 Tlačítko MODE (volby režimu)
- 18 Tlačítko „Reset“
(návrat k továrnímu nastavení)
- 19 Tlačítko OK
- 20 Tlačítko TIMER OFF
- 21 Tlačítko volby °C nebo °F
- 22 Tlačítko funkce sleep
- 23 Funkční tlačítko BOOST
- 24 Tlačítko TIMER ON

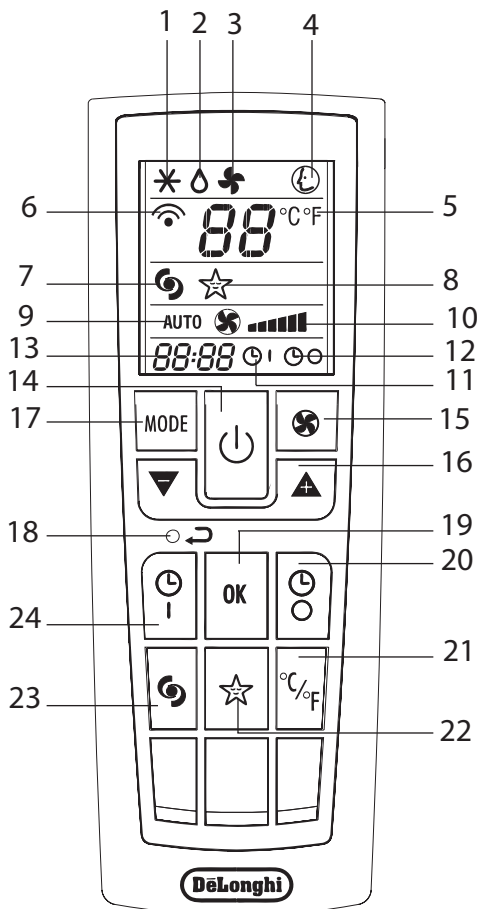

POUŽITÍ DÁLKOVÉHO OVLADAČE

- Natočte dálkové ovládání ve směru přijímače signálu který je na spotřebiči. Maximální funkční vzdálenost mezi dálkovým ovladačem a zařízením je cca 7 metrů (nejsou-li přítomny překážky mezi dálkovým ovládáním a přijímačem).
- Dálkové ovládání je třeba používat s maximální opatrností: nesmí spadnout, nesmí být vystaveno přímým slunečním paprskům anebo zdrojům tepla.

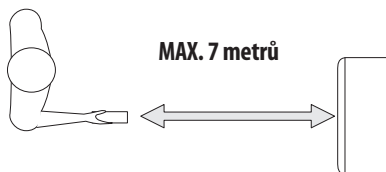

Vložení nebo výměna baterií v dálkovém ovladači

- Sejměte kryt, který se nachází v zadní části dálkového ovládání (obr. 25);
- Vložte dvě baterie R03 „AAA“ 1,5V; při vkládání baterií dbejte na jejich správnou orientaci (viz. označení uvnitř prostoru pro baterie);
- Vratte kryt zpět na místo.

i Při výměně a rovněž při likvidaci dálkového ovladače musejí být baterie vytaženy a zlikvidovány v souladu s platnými předpisy o ochraně životního prostředí.

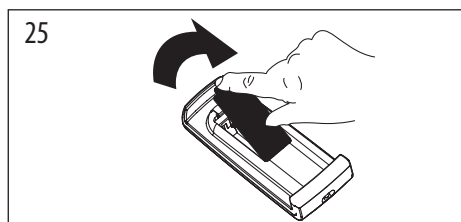

Nastavení přesného času

Po vložení baterií začnou hodiny, které jsou na displeji, blikat do té doby, než je na nich nastaven přesný čas.

Postupujte následujícím způsobem:

- Opakovaně stiskněte tlačítko **▲** nebo tlačítko **▼**, dokud není nastaven přesný čas. Pokud je tlačítko podrženo stlačené, uvede se do činnosti automatický sled číslic, nejdříve jednotlivých minut, pak desítek minut a potom celých hodin.

- Po dosažení správného času uvolněte toto tlačítko a stiskněte tlačítko **OK** pro jeho potvrzení.
- Pro vynulování programování na dálkovém ovládání a k návratu na původní hodnoty je třeba stisknout tlačítko **○ ↶** pomocí hrotu tužky nebo propisky.

OVLÁDÁNÍ POMOCÍ DÁLKOVÉHO OVLÁDÁNÍ

První část ovládacích prvků, které jsou k dispozici na dálkovém ovladači, odpovídá zcela přesně ovládacím prvkům na kontrolním panelu spotřebiče (obr. 26).

Pokyny uvedené v kapitole **Ovládání pomocí ovládacího panelu** slouží k:

- zapnutí a vypnutí přístroje
- volbu provozního režimu (**KLIMATIZOVÁNÍ, ODVLHČOVÁNÍ, VENTILACE** nebo **SMART**) a rychlosti ventilace;
- nastavení požadované teploty.

V následující části jsou popsány přídavné funkce, které se týkají ovládacích prvků umístěných ve spodní části dálkového ovládání.

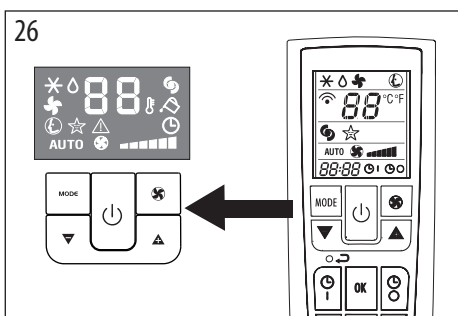



Funkce „BOOST“ (obr. 27)

Je ideální pro použití v letním období k rychlému větrání místnosti. Aktivuje se jednoduše stisknutím tlačítka .

Spotřebič pracuje ve režimu klimatizování s maximální rychlostí ventilace a při maximálním výkonu. Dokud je navolen tento režim, není možné nastavit teplotu nebo provádět změnu v teplotě nebo v rychlosti ventilace.

27

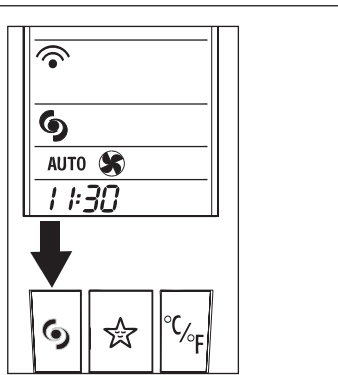

S aktivní funkcí BOOST může být trvanlivost vodní náplně v porovnání s režimem klimatizování kratší. Na druhou stranu chladicí výkon a účinnost přístroje jsou vyšší.



Volba teplotní stupnice (obr. 28)

Po stisknutí tlačítka  změní spotřebič způsob zobrazování teploty buď ve °C nebo ve °F a naopak.

28

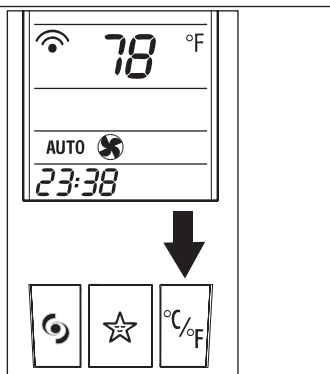

Funkce SLEEP (obr. 29)

Tato funkce je užitečná při nočním provozu, protože postupně snižuje intenzitu chodu spotřebiče, aby ho po 8 hodinách úplně vypnula.

Pro správné nastavení této funkce.

- Zvolte provozní režim (klimatizování, odvlhčování, ventilace, smart) výše popsaným způsobem.
- Stiskněte tlačítko . Přístroj pracuje ve dříve zvoleném režimu a s nejnižší možnou rychlostí ventilace.

Rychlost ventilace je stále na nízkém výkonu, zatímco teplota v místnosti nebo stupeň vlhkosti se mění v postupně závislosti na podmínkách požadovaných pro komfort.

V režimu klimatizování se teplota zvyšuje o 1°C po uplynutí 60 minut a po 2 hodinách o další stupeň.

V režimu odvlhčování je kapacita odvlhčování částečně snížena každou hodinu během prvních dvou hodin.



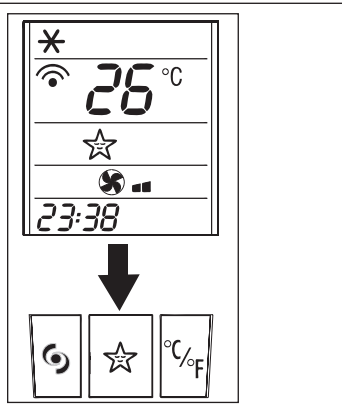



29









PROGRAMOVÁNÍ ČASOVAČE

Programování časovače vám umožní nastavit časové úseky provozu spotřebiče dle vašich potřeb.



Naprogramování zapnutí

- Stiskněte tlačítko . Na displeji dálkového ovládní začne blikat čas pro zapnutí a symbol  (obr. 30).
- Stiskem tlačítka  nebo  nastavíte požadovaný čas zapnutí.
- Po dosažení požadovaného času ho stiskem tlačítka OK potvrďte (obr. 31): na displeji dálkového ovladače zůstane svítit symbol  zatímco na displeji přístroje se objeví symbol , který udává, že režim na časovač je aktivní.

Naprogramování vypnutí

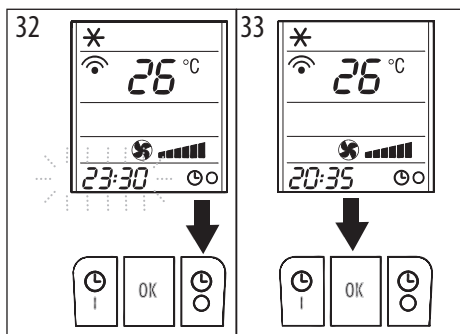
- Stiskněte tlačítko . Na displeji dálkového ovládní začne blikat čas pro vypnutí a symbol  (obr. 32).
- Stiskem tlačítka  nebo  nastavíte požadovaný čas vypnutí.
- Po dosažení požadovaného času ho stiskem tlačítka OK potvrďte (obr. 33): na displeji dálkového ovladače zůstane svítit symbol  zatímco na displeji přístroje se objeví symbol , který udává, že režim na časovač je aktivní.





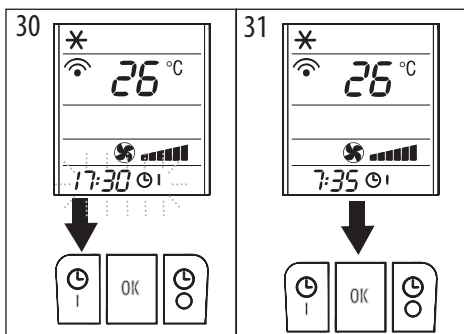

V případě potřeby deaktivujte předem programování časovače pro zapnutí nebo vypnutí, stiskněte dvakrát tlačítko  respektive .



AUTODIAGNOSTIKA

Spotřebič je vybaven systémem pro autodiagnostiku, který dokáže rozpoznat některé z poruch jeho funkce. Chybová hlášení se zobrazují na displeji spotřebiče.

POKUD SE NA DISPLEJI OBJEVÍ...	... CO DĚLAT?
 <p>Low Temperature (proti zamrznutí)</p>	<p>Spotřebič je vybaven zařízením pro odmrazování, který zamezuje nadměrné tvorbě ledu. Po ukončení funkce odmrazování začne spotřebič automaticky opět pracovat.</p>
 <p>High Level (Vnitřní nádobka je plná)</p>	<p>Vyprázdněte vnitřní bezpečnostní misku uvnitř spotřebiče, přičemž postupujte podle instrukcí popsanych v odstavci „ČINNOSTI NA KONCI SEZÓNY“. Pokud se porucha objeví znovu, obraťte se na nejbližší autorizované servisní středisko.</p>
 <p>Change filter (výměna filtru)</p>	<p>Tato zpráva signalizuje nutnost vyměnit vodní filtr podle postupu uvedeného v oddílu „Výměna odvápňovacího filtru“.</p>
POKUD SE NA DISPLEJI OBJEVÍ...	... CO DĚLAT?
 <p>Probe Failure (poškozená sonda)</p>	<p>Pokud se objeví tato zpráva, obraťte se na nejbližší autorizované servisní středisko.</p>
 <p>Failure1</p>	<p>V přítomnosti alarmu F1 zařízení nadále pracuje pravidelně v režimu vzduch-vzduch. Pro vyresetování alarmu odpojte a opět zapojte zástrčku zařízení. Pokud by se alarm často opakoval, zkontaktujte servisní středisko.</p>

RADY PRO SPRÁVNÉ POUŽITÍ

Níže je uvedeno několik užitečných doporučení, kterými je třeba se řídit pro dosažení maximálního výkonu klimatizátoru:

- uzavřete okna a dveře místnosti ke klimatizování (obr. 34). V případě instalace částečně trvalým způsobem doporučujeme nechat mírně pootvěřená dveře (stačí jen 1 cm) a takto zaručit vhodnou výměnu vzduchu;

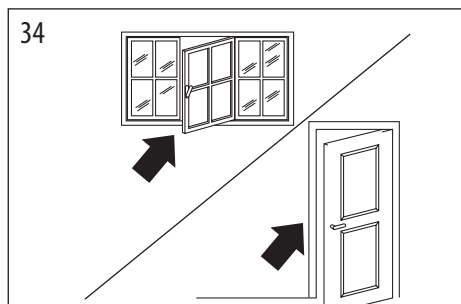

zavřete okna a dveře

- chráňte místnost před přímými slunečními paprsky, zatáhněte závěsy a/nebo částečně stáhněte žaluzie tak, aby byl zaručen maximálně úsporný provoz (obr. 35);

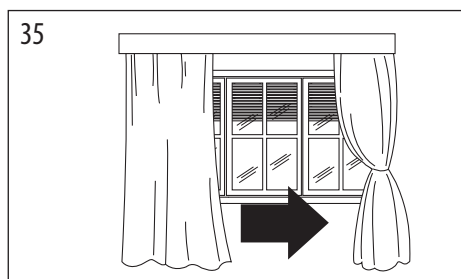

zatáhněte závěsy

- nepokládejte na klimatizátor předměty;
- ponechte volný průchod vzduchu pro nasávání a pro výstup vzduchu (obr. 36) a ponechte obě dvě mřížky volné;
- zkontrolujte, zda nejsou v místnosti zdroje tepla;
- nepoužívejte přístroj v prostředí, kde je vysoká koncentrace vlhkosti (např. prádelny);
- nepoužívejte spotřebič v otevřených prostorách;

36

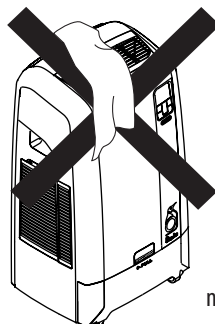

nezakrývat

- zkontrolujte, zda je klimatizátor postaven na rovném povrchu. V případě potřeby namontujte pod přední kolečka záračky, které jsou součástí výbavy.

FILTRY NA ČIŠTĚNÍ VZDUCHU

Tento spotřebič je opatřen dvěma protiprachovými filtry, které mají za úkol zachovat výkon přístroje.

První filtr je umístěn v zadní části v blízkosti mřížky sání, druhý je na boku (obr. 37-38).

37

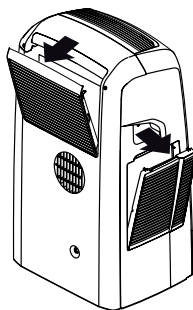

38

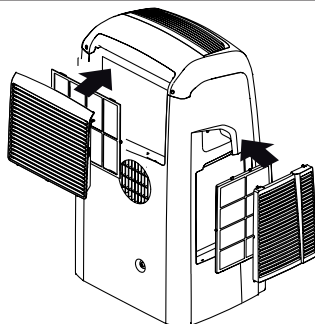

Některé modely v zadní mřížce jsou opatřeny protiprachovým filtrem s ionty stříbra a doplňkovým elektrostatickým filtrem.

Filtr s ionty stříbra

Tento protiprachový filtr je opatřen ionty stříbra, a kromě toho, že zachycuje prachové částice, má také výrazný antibakteriální účinek. Navíc výrazně snižuje množství dráždivých látek jako jsou pyl a spory.

Elektrostatický filtr

Elektrostatický filtr zachycuje nejjemnější prachové částice a tím zesiluje filtrační výkon přístroje.

Nasazení filtrů na mřížku

Spotřebič smí být v chodu i pouze s protiprachovými filtry, které jsou vsunuty do mřížek.

Elektrostatický filtr (pokud byl dodán spolu s vaším modelem) vyjměte z obalu a zavěste ho na protiprachový filtr vsunutím pod příslušné háčky (obr. 39).

V případě, že se rozhodnete ho nepoužít, doporučuje se uchovávat filtr uzavřený v jeho obalu.

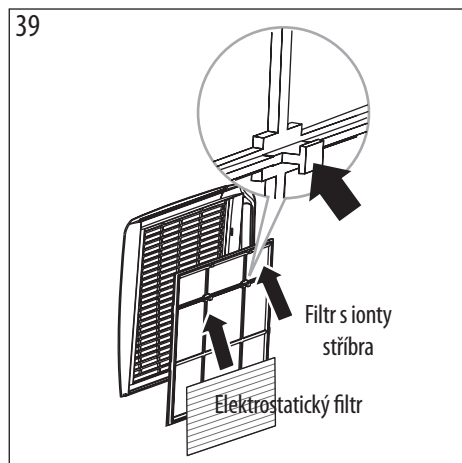

ČIŠTĚNÍ

Před zahájením jakéhokoliv čištění nebo údržby je třeba spotřebič vypnout stisknutím tlačítka  na ovládacím panelu nebo na dálkovém ovladači a po několika vteřinách vytáhnout zástrčku ze zásuvky pro přívod elektrického proudu.

Čištění vnější skříně

Vnější část spotřebiče vyčistěte měkkým lehce navlhčeným hadříkem a na závěr otřete suchou utěrkou.

- Klimatizátor nemyjte ve vodě: mohlo by to být nebezpečné.
- Nikdy nepoužívejte k čištění benzín, alkohol a ředidla. Nikdy na přístroj nestříkejte insekticidní a jiné přípravky.

Čištění vzduchových filtrů

Pro udržení stálého výkonu klimatizátoru doporučujeme čištění protiprachových filtrů jedenkrát týdně.

Čištění protiprachových filtrů dodávaných ke všem modelům

Každý filtr je umístěn v blízkosti sací mřížky a mřížka zároveň tvoří lůžko filtru samotného.

Pro vyčištění filtru je tedy potřeba provést následující:

- Zatáhnutím směrem ven vytáhněte mřížku pro sání (obr. 37).
- Vyháknutím z mřížky uvolnit tento protiprachový filtr (obr. 38).
- K odstranění nánosu prachu použít vysavač. Pokud je filtr příliš znečištěn, je třeba jej namočit do vlažné vody a opakovaně jej propláchnout.
- Po vypláchnutí filtru ho dokonale vysušte.
- Nasazení filtru se provede zaháknutím do mřížky sání a nasazením mřížky i s filtrem na spotřebič.

Čištění filtru s ionty stříbra a elektrostatického filtru (pouze u některých modelů)

Když je potřeba vyčistit filtr s ionty stříbra, elektrostatický filtr se na chvíli odstraní. K čištění filtrů použijte vysavač nastavený na střední výkon.

Filtr s ionty stříbra **je možné vypláchnout** vlažnou vodou: než ho vrátíte zpět na své místo, dobře ho vysušte. Elektrostatický filtr **není prátelný**, ale doporučuje se ho měnit alespoň každé dvě sezóny.

Elektrostatický filtr je možné získat v obchodech s příslušenstvím De'Longhi a v autorizovaných asistenčních centrech.

ČINNOSTI NA ZAČÁTKU SEZÓNY

Zkontrolujte, zda je napájecí kabel a zástrčka neporušena a přesvědčte se o funkčnosti uzemnění. Řiďte se pečlivě instalačními normami.

ČINNOSTI NA KONCI SEZÓNY

Před uskladněním přístroje nebo v případě jeho převozu na jiné místo je nutné vyprázdnit zbytky vody v nádržích.

Vyprázdnění nádrže

Vytáhněte nádrž podle postupu uvedeného v kapitole „ZPŮSOB NAPLNĚNÍ NÁDRŽE“, odpojte vysoušecí hadičku na levé straně nádrže (obr. 40-41), umístěte konec do nádoby, sejměte uzávěr a nechte zbylou vodu zcela vytéct.

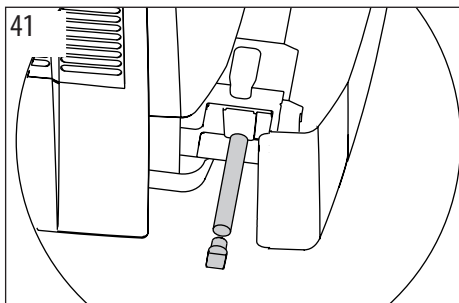
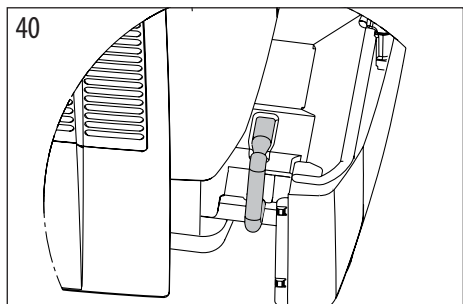

Vyprázdnění vnitřní nádrže

Pro usnadnění této činnosti se doporučuje na začátku sezóny nahradit zátku ústí (G) vysoušovací hadičkou (U).

Umístěte do blízkosti výpusti na zadní straně stroje nádobu (obr. 42) (např. konvici nebo láhev), sejměte uzávěr a nechte zbylou vodu vytéct. Po vyprázdnění umístěte uzávěr zpět na místo.

POZOR, objem vody k likvidaci může být i 2 l.

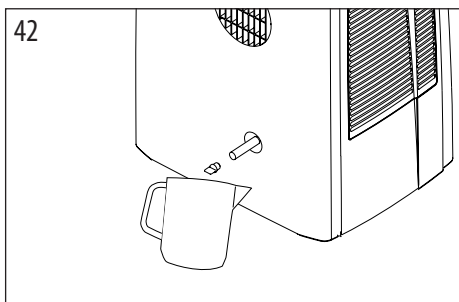

- Po dokončení 2 předchozích činností ponechte přístroj pracovat pouze ve režimu ventilace na přibližně půl hodiny. Tímto způsobem se vnitřní části přístroje vysuší a odstraní se veškeré zbytky vlhkosti.
- Přístroj vypněte a odpojte ze zásuvky.
- Odpojte hadičku na vypouštění vzduchu a zkondenzované vody.
- Přistupte k čištění protiprachových filtrů.
- Přístroj skladujte zakrytý, aby se zabránilo jeho zaprášení.

TECHNICKÉ VLASTNOSTI

Napájecí napětí viz štítek s parametry spotřebiče

Maximální příkon
při klimatizování

“

Chladivo

“

Chladicí výkon

“

Krajní provozní podmínky

Teplota v klimatizované

místnosti

21÷35°C

ZÁRUKA

Podmínky pro záruku a pro technický servis jsou uvedeny v dokumentaci dodané s vaším spotřebičem.

KDYŽ NĚCO NEFUNGUJE

PROBLÉMY	PŘÍČINY	NÁPRAVA
Klimatizátor se nezapíná	<ul style="list-style-type: none"> • absence el. proudu • zástrčka není zapojena v zásuvce • došlo k zásahu vnitřního jističe 	<ul style="list-style-type: none"> • Počkejte • zasuněte zástrčku • kontaktujte asistenční službu
Klimatizátor funguje pouze krátkou dobu	<ul style="list-style-type: none"> • hadice pro výstup vzduchu je zaškrcená nebo jsou na ní přehyby • překážka na hadici zabraňuje výstupu vzduchu. 	<ul style="list-style-type: none"> • umístěte vypouštěcí vzduchovou hadici správným způsobem a omezte na minimum její délku a ohyby, zabraňte jakémukoliv zaškrcení na ní • najděte a odstraňte překážky, které zabraňují výstupu vzduchu ven
Klimatizátor funguje, ale neochlazuje místnost	<ul style="list-style-type: none"> • otevřené dveře, odhrnuté závěsy • v místnosti je v provozu nějaký zdroj tepla (hořáky, lampa atd.) • hadice pro vypouštění vzduchu se odpojila od spotřebiče • protiprachové filtry zaneseny • technické vlastnosti přístroje neodpovídají místnosti, kde je instalován. 	<ul style="list-style-type: none"> • zavřete dveře a okna, zahrňte závěsy a řiďte se „RADAMI PRO SPRÁVNÉ POUŽITÍ“ uvedenými výše • odstraňte zdroje tepla • hadici pro výstup vzduchu upevněte do příslušného úchytu, který se nachází na zadní straně spotřebiče (obr. 1) • přistupte k čištění filtrů podle postupu popsaného výše
Během chodu se v místnosti vytváří nepříjemný zápach	<ul style="list-style-type: none"> • protiprachový filtr (u modelů, které jsou jím vybaveny) a filtr s ionty stříbra jsou zaneseny. 	<ul style="list-style-type: none"> • přistupte k čištění nebo výměně filtrů podle postupu popsaného výše
Klimatizátor nefunguje zhruba 3 minuty od doby svého spuštění	<ul style="list-style-type: none"> • ochranný jistič kompresoru, který je uvnitř zpožďuje zapnutí zhruba o 3 minuty. 	<ul style="list-style-type: none"> • počkejte; tato doba od restartu je běžnou součástí provozu přístroje.
Na displeji spotřebiče se objeví symbol  s následujícím hlášením: LT / HL / CF / PF / FI	<ul style="list-style-type: none"> • Spotřebič je vybaven systémem pro autodiagnostiku, který dokáže rozpoznat některé z poruch jeho funkce. 	<ul style="list-style-type: none"> • přečtěte si kapitulu AUTODIAGNOSTIKA.