

# HYUNDAI

WS 1070



**NÁVOD K POUŽITÍ / NÁVOD NA POUŽITIE  
INSTRUKCJA OBSŁUGI / INSTRUCTION MANUAL  
HASZNÁLATÍ ÚTMUTATÓ**

**METEOROLOGICKÁ STANICE / METEOROLOGICKÁ STANICA  
STACJA POGODOWA / WEATHER STATION  
IDŐJÁRÁS ÁLLOMÁS**

CE

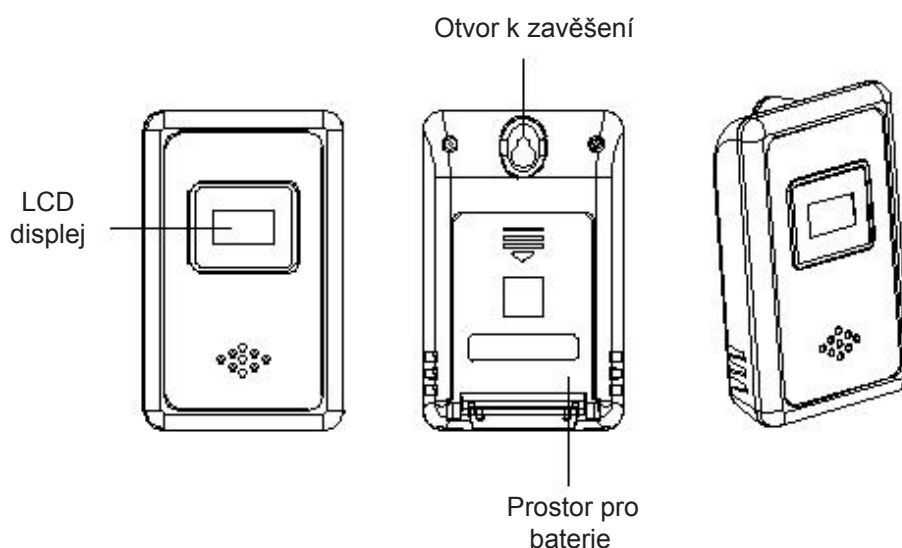
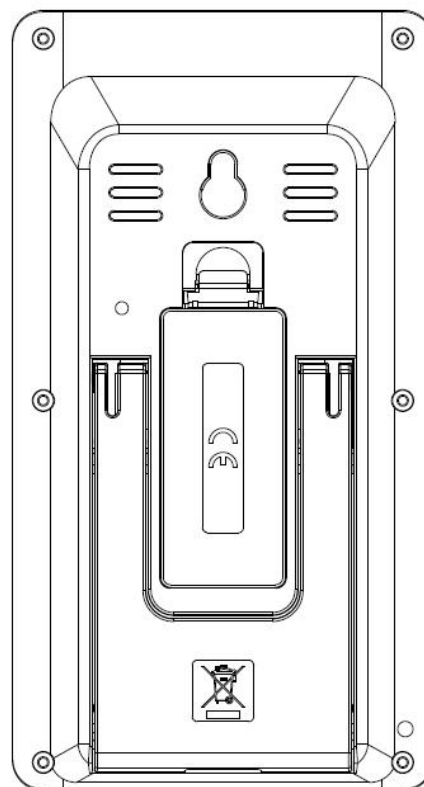
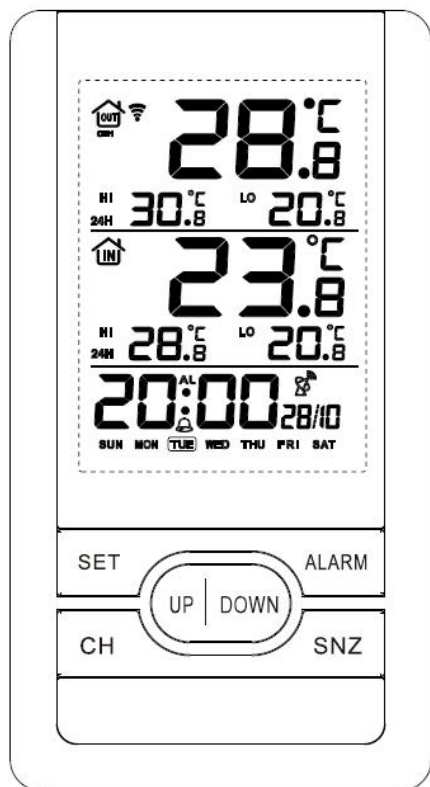

## 1. FUNKCE

- 6 tlačítek: „SET“ (Nastavení), „CH“ (Kanál), „UP“ (Nahoru), „DOWN“ (Dolů), „SNZ“ (Přispání) a „ALARM“ (Budík)
- Zobrazení času a kalendáře
- Funkce budíku a přispání s modrým podsvětlením
- Upozornění na slabou baterii u interiérové i exteriérové jednotky
- Rozsah zobrazení teploty v interiéru: 0 až 50 °C  
Rozsah zobrazení venkovní teploty: -20 až 50 °C
- Zobrazení 3 různých míst měření teploty na 3 různých kanálech
- Čas řízený rádiovým signálem, DCF frekvence 77,5 kHz
- Letní čas
- Záznam nejvyšší a nejnižší teploty uvnitř i venku
- Provoz na 2 baterie AAA (nejsou přiloženy) pro hlavní jednotku a 2 baterie AAA (nejsou přiloženy) pro senzor

## 2. ZAPNUTÍ

Otevřete kryt prostoru pro baterie a vložte 2 baterie AAA s dodržением správné polaroty dle vyobrazení v bateriovém prostoru. Po zapnutí bude hodinám trvat asi 3 minuty, než se spojí s venkovním vysílačem. Poté začne vyhledávání rádiového signálu. Vyhledávání se zastaví po úspěšném nalezení signálu nebo za 7 minut.

## 3. FUNKCE PŘÍJMU DÁLKOVÉ FREKVENCE

Po zapnutí nebo resetování trvá hodinám asi 3 minuty, než přijmou údaj o teplotě z venkovního vysílače. Podržением tlačítka „CH“ na několik vteřin vynulujete teplotu, která byla přijata předtím, a poté dojde k novému spojení s venkovním vysílačem. Během doby, kdy hodiny přijímají údaje z venkovního vysílače, bude symbol signálu  blikat.

Pokud po zapnutí nebo resetování hodiny nepřijmou signál z venkovního vysílače na 3 kanálech, nebudou signál z venkovního vysílače vyhledávat. Hodiny přestanou vyhledávat signál z venkovního vysílače, pokud nedojde k jeho příjmu do 1 hodiny. Zobrazí se „---“.



Bezdrátový venkovní senzor: Vysílací rádiová frekvence 433,92 MHz; E.i.r.p. -28,96 dBm

## 4. VYHLEDÁNÍ RÁDIOVÉHO SIGNÁLU

### Vyhledávání signálu řízení rádiem:

Hodiny začnou signál vyhledávat automaticky po propojení vysílače s hodinami při zapnutí nebo resetování. V režimu normálního zobrazení času podržením tlačítka „DOWN“ (Dolů) přepnete na vyhledávání signálu řízení rádiem. Vyhledávání signálu řízení rádiem se spustí automaticky každý den a bude trvat asi 10 minut. Automatické vyhledávání signálu pro nastavení času se spustí v 1:00 hod., 2:00 hod., 3:00 hod., 4:00 hod. a 5:00 hod. Nedojde-li k příjmu signálu před 3:00 hod., vyhledávání se zapne automaticky v 4:00 hod. a 5:00 hod. Jestliže se zdaří příjem signálu ve 4:00 hod., signál se už toho dne nebude vyhledávat. Bez ohledu na to, zda dojde k příjmu signálu v 5:00 hod. nebo nikoliv, signál se už toho dne nebude vyhledávat. Vyhledávání signálu řízení rádiem trvá 10 minut.

### Ikona příjmu signálu řízení rádiem:

Když hodiny vyhledávají signál, ikona řízení rádiem  bude blikat. Po úspěšném příjmu signálu zobrazí displej LCD úplnou ikonu , která přestane blikat, a vyhledávání signálu řízení rádiem se zruší. V režimu vyhledávání můžete vyhledávání signálu řízení rádiem zrušit podržením tlačítka „DOWN“ (Dolů). Pokud se příjem signálu daného dne nezdaří, další vyhledávání začne v 1:00 hod. příštího dne. Pokud během vyhledávání signálu řízení rádiem začne zvonit budík, bude vyhledávání signálu řízení rádiem pokračovat. Při příjmu letního času se na LCD displeji zobrazí ikona letního času DST.

### Manuální NASTAVENÍ ČASU

V režimu normálního zobrazení času podržte několik vteřin tlačítka „SET“ (Nastavení), dokud se přístroj nepřepne do režimu nastavení času. Hodnota určená k nastavení bude blikat. Nastavení provedte pomocí tlačítek „UP“ (Nahoru) a „DOWN“ (dolů). Posloupnost nastavení je 12 / 24 hod. → časová zóna → hodiny → minuty → rok → měsíc → den → ukončit. Pokud po dobu 20 vteřin neprovedete žádný úkon, uloží se aktuální nastavení a přístroj se přepne na normální zobrazení. Nebo nastavení potvrďte opětovným stisknutím tlačítka „SET“ (Nastavení).

### NASTAVENÍ BUDÍKU A PŘISPÁNÍ

V režimu normálního zobrazení času můžete zkontrolovat čas nastavení budíku jedním stisknutím tlačítka „ALARM“ (Budík). Podržением tlačítka „ALARM“ (Budík) přepnete do režimu nastavení budíku. Hodnota určená k nastavení bude blikat. Nastavení provedte pomocí tlačítek „UP“ (Nahoru) a „DOWN“ (dolů). Opětovným stisknutím tlačítka „ALARM“ (Budík) nastavení potvrďte. Posloupnost nastavení je hodiny → minuty → ukončit. Pokud po dobu 30 vteřin neprovedete žádný úkon, uloží se aktuální nastavení a přístroj se přepne na normální zobrazení. V režimu budíku zapnete funkci budíku jedním stisknutím tlačítka „ALARM“ (Budík).

Na displeji se zobrazí symbol  Opětovným stisknutím tlačítka „ALARM“ (Budík) funkci budíku vypnete. Budík bude znít po dobu 2 minut a jeho zvuk se bude měnit takto:

0 až 9 vteřin:	jedno pípnutí za vteřinu
10 až 29 vteřin:	dvě pípnutí za vteřinu
30 až 58 vteřin:	tři pípnutí za vteřinu
nad 59 vteřin:	nepřerušovaný tón

- Pokud při vyzvánění budíku stisknete tlačítko „SNZ“ (Přispání), zvuk se vypne a opět se zapne za 5 minut. Na displeji bude blikat symbol . Funkci přispání zrušíte stisknutím libovolného tlačítka.
- Vyzvánění budíku vypnete stisknutím libovolného jiného tlačítka. Budík se znovu aktivuje po 24 hodinách.

## 5. TEPLOTA

Stisknutím tlačítka „DOWN“ (Dolů) můžete měnit zobrazení teploty v °C nebo °F.

Stisknutím tlačítka „UP“ (Nahoru) zobrazíte nejvyšší a nejnižší teplotu zaznamenanou za posledních 24 hodin. Na displeji se přitom zobrazí symbol “24H”.

Podržením tlačítka „UP“ (Nahoru) na několik vteřin vymažete záznam maximální a minimální teploty. Pokud se na displeji zobrazuje symbol “24H”, vymaže se záznam za 24 hodin.

## ZMĚNA TECHNICKÉ SPECIFIKACE VÝROBKU VYHRAZENA VÝROBCEM.

Informace o výrobku a servisní síti najdete na internetové adrese [www.hyundai-electronics.cz](http://www.hyundai-electronics.cz)



NEBEZPEČÍ UDUŠENÍ. PE SÁČEK ODKLÁDEJTE MIMO DOSAH DĚTÍ. SÁČEK NENÍ NA HRANÍ. NEPOUŽÍVEJTE TENTO SÁČEK V KOLÉBKÁCH, POSTÝLKÁCH, KOČÁRCÍCH NEBO DĚTSKÝCH OHRÁDKÁCH.

### Likvidace starého elektrozařízení a použitých baterií a akumulátorů (Vztahuje se na Evropskou unii a evropské země se systémy odděleného sběru)



Tento symbol na výrobku, jeho příslušenství nebo na jeho obalu označuje, že s výrobkem nesmí být nakládáno jako s domácím odpadem. Po ukončení životnosti odevzdejte prosím výrobek nebo baterii (pokud je přiložena) v příslušném místě zpětného odběru, kde bude provedena recyklace tohoto elektrozařízení a baterií. V Evropské unii a v ostatních evropských zemích existují místa zpětného odběru vysloužilého elektrozařízení. Tím, že zajistíte správnou

likvidaci výrobku, můžete předejít možným negativním následkům pro životní prostředí a lidské zdraví, které se mohou v opačném případě projevit jako důsledek nesprávné manipulace s tímto výrobkem nebo baterií či akumulátorem. Recyklace materiálů přispívá k ochraně přírodních zdrojů. Z tohoto důvodu prosím nevyhazujte vysloužilé elektrozařízení a baterie/akumulátory do domovního odpadu.

Tímto ETA a.s. prohlašuje, že typ rádiového zařízení WS1070 je v souladu se směrnicí 2014/53/EU. Úplné znění EU prohlášení o shodě je k dispozici na této internetové adrese: [http://www.hyundai-electronics.cz/declaration\\_of\\_conformity](http://www.hyundai-electronics.cz/declaration_of_conformity)

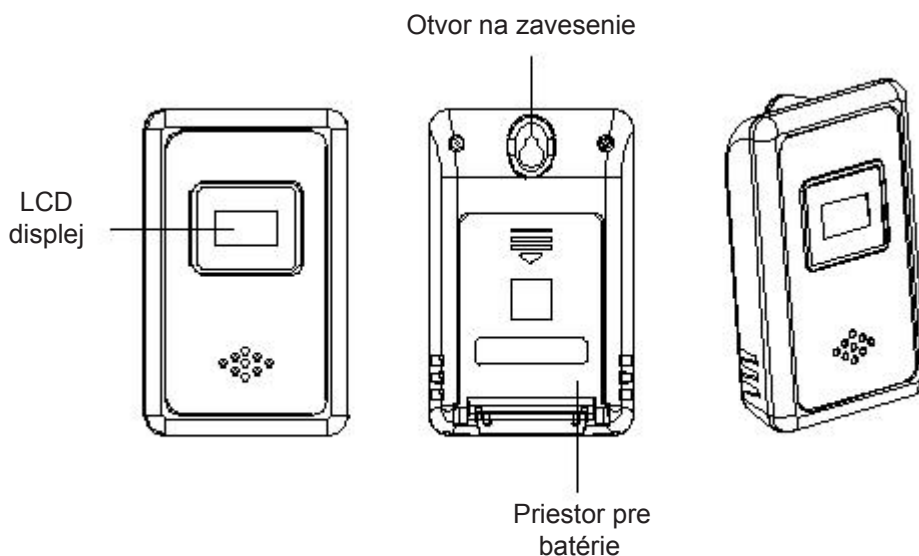
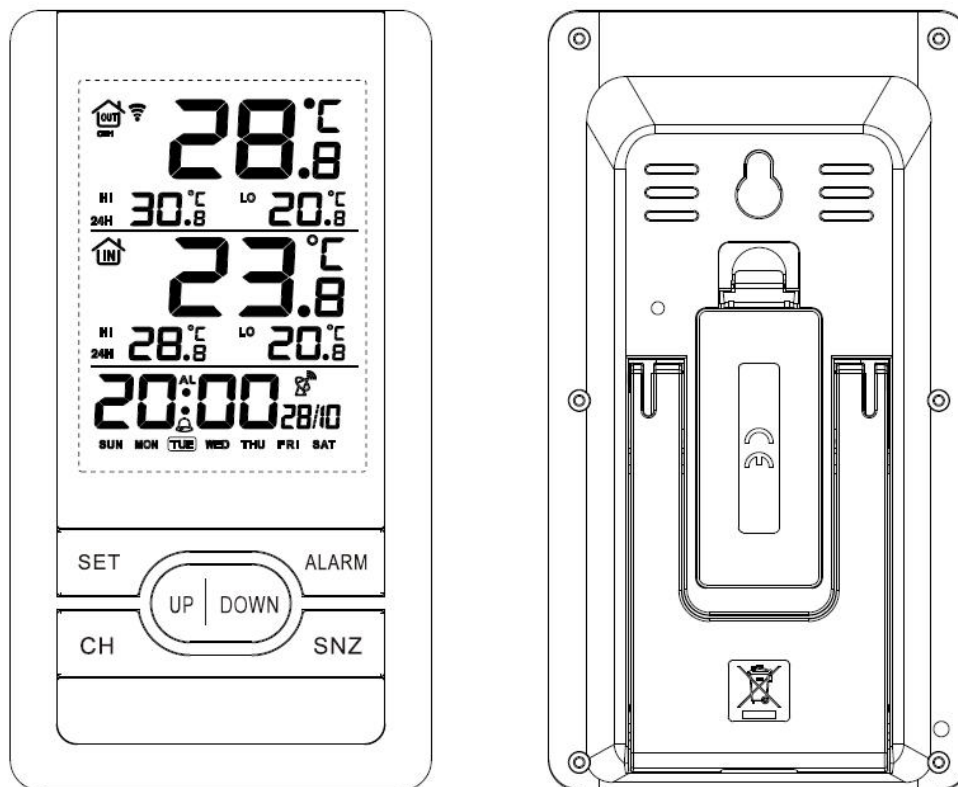

## 1. FUNKCIE

- 6 tlačidiel: „SET“ (Nastavenie), „CH“ (Kanál), „UP“ (Nahor), „DOWN“ (Dole), „SNZ“ (Prispanie) a „ALARM“ (Budík)
- Zobrazenie času a kalendára
- Funkcia budíka a prispania s modrým podsvietením
- Upozornenie na slabú batériu u interiérové i exteriérové jednotky
- Rozsah zobrazení teploty v interiéri: 0 až 50 °C  
Rozsah zobrazenia vonkajšej teploty: -20 až 50 °C
- Zobrazenie 3 rôznych miest merania teploty na 3 rôznych kanáloch
- Čas riadený rádiovým signálom, DCF frekvencia 77,5 kHz
- Letný čas
- Záznam najvyššej a najnižšej teploty vo vnútri i vonku
- Prevádzka na 2 batérie AAA (nie sú priložené) pre hlavnú jednotku a 2 batérie AAA (nie sú priložené) pre senzor



## 2. ZAPNUTIE

Otvorte kryt priestoru pre batérie a vložte 2 batérie AAA s dodržaním správnej polariry podľa vyobrazenia v batérovom priestore. Po zapnutí bude hodinám trvať asi 3 minúty, než sa spojí s vonkajším vysielateľom. Potom začne vyhľadávanie rádiového signálu. Vyhľadávanie sa zastaví po úspešnom nájdení signálu alebo za 7 minút.

## 3. FUNKCIA PRÍJMU DIAL'KOVEJ FREKVENCIE

Po zapnutí alebo resetovaní trvá hodinám asi 3 minúty, než prijmú údaj o teplote z vonkajšieho vysielateľa. Podržaním tlačidla "CH" na niekoľko sekúnd vynulujete teplotu, ktorá bola prijatá predtým, a potom dôjde k novému spojeniu s vonkajším vysielateľom. Počas doby, kedy hodiny prijímajú údaje z vonkajšieho vysielateľa, bude symbol  signálu blikať.



Pokiaľ po zapnutí alebo resetovaní hodiny neprijmú signál z vonkajšieho vysielateľa na 3 kanáloch, nebudú signál z vonkajšieho vysielateľa vyhľadávať. Hodiny prestanú vyhľadávať signál z vonkajšieho vysielateľa, pokiaľ nedôjde k jeho príjmu do 1 hodiny. Zobrazí sa „---“. Bezdrôtový vonkajší senzor: Vysielacia rádiová frekvencia 433,92 MHz; E.i.r.p. -28,96 dBm

## 4. VYHL'ADAVANIE RÁDIOVÉHO SIGNÁLU

### Vyhľadávanie signálu riadenia rádiom:

Hodiny začnú signál vyhľadávať automaticky po prepojení vysielateľa s hodinami pri zapnutí alebo reset. V režime normálneho zobrazenia času podržaním tlačidla „DOWN“ (Nadol) prepnete na vyhľadávanie signálu riadenia rádiom. Vyhľadávanie signálu riadenia rádiom sa spustí automaticky každý deň a bude trvať asi 10 minút. Automatické vyhľadávanie signálu pre nastavenie času sa spustí o 1:00 hod., 2:00 hod., 3:00 hod., 4:00 hod. a 5:00 hod. Ak nedôjde k príjmu signálu pred 3:00 hod., vyhľadávanie sa zapne automaticky o 4:00 hod. a 5:00 hod. Ak sa podarí príjem signálu o 4:00 hod., signál sa už toho dňa nebude vyhľadávať. Bez ohľadu na to, či dôjde alebo nedôjde k príjmu signálu o 5:00 hod., signál sa už toho dňa nebude vyhľadávať. Vyhľadávanie signálu riadenia rádiom trvá 10 minút.

### Ikona príjmu signálu riadenia rádiom:

Keď hodiny vyhľadávajú signál, ikona riadenie rádiom  bude blikať. Po úspešnom prijíme signálu zobrazí displej LCD úplnú ikonu , ktorá prestane blikať, a vyhľadávanie signálu riadenia rádiom sa zruší. V režime vyhľadávania môžete vyhľadávania signálu riadenia rádiom zrušiť podržaním tlačidla „DOWN“ (Nadol). Ak príjem signálu daného dňa zlyhá, ďalšie vyhľadávanie začne o 1:00 hod. nasledujúceho dňa. Ak počas vyhľadávania signálu riadenia rádiom začne zvonit' budík, bude vyhľadávanie signálu riadenia rádiom pokračovať. Pri prijíme letného času sa na LCD displeji zobrazí ikona letného času DST.

### MANUÁLNE NASTAVENIE ČASU

V režime normálneho zobrazenia času podržte niekoľko sekúnd tlačidlo „SET“ (Nastavenie), kým sa prístroj neprepne do režimu nastavenia času. Hodnota určená na nastavenie bude blikať. Nastavenie preveďte pomocou tlačidiel „UP“ (Hore) a „DOWN“ (dole). Postupnosť nastavenia je 12 / 24 hod. → časová zóna → hodiny → minúty → rok → mesiac → deň → ukončiť. Ak po dobu 20 sekúnd neurobite žiadny úkon, uloží sa aktuálne nastavenie a prístroj sa prepne na normálne zobrazenie. Alebo nastavenie potvrdíte opätovným stlačením tlačidla „SET“ (Nastavenie).

### NASTAVENIE BUDÍKA A PRISPANIE

V režime normálneho zobrazenia času môžete skontrolovať čas nastavenia budíka jedným stlačením tlačidla „ALARM“ (Budík). Podržaním tlačidla "ALARM" (Budík) prepnete do režimu nastavenia budíka. Hodnota určená na nastavenie bude blikať. Nastavenie preveďte pomocou tlačidiel „UP“ (Hore) a „DOWN“ (dole). Opätovným stlačením tlačidla „ALARM“ (Budík) nastavenie potvrdíte. Postupnosť nastavenia je hodiny → minúty → ukončiť. Ak po dobu 30 sekúnd neurobite žiadny úkon, uloží sa aktuálne nastavenie a prístroj sa prepne na normálne zobraze-

nie. V režime budíka zapnete funkciu budíka jedným stlačením tlačidla „ALARM” (Budík). Na displeji sa zobrazí symbol . Opätovným stlačením tlačidla „ALARM” (Budík) funkciu budíka vypnete. Budík bude znieť po dobu 2 minút a jeho zvuk sa bude meniť takto:

0 až 9 sekúnd:	jedno pípnutie za sekundu
10 až 29 sekúnd:	dve pípnutia za sekundu
30 až 58 sekúnd:	tri pípnutia za sekundu
nad 59 sekúnd:	neprerušovaný tón

- Ak pri vyzváňaní budíka stlačíte tlačidlo „SNZ” (Prispanie), zvuk sa vypne a opäť sa zapne za 5 minút. Na displeji bude blikať symbol . Funkciu prispania zrušíte stlačením ľubovoľného tlačidla.
- Vyzváňanie budíka vypnete stlačením ľubovoľného iného tlačidla. Budík sa znovu aktivuje po 24 hodinách.

## 5. TEPLOTA

Stlačením tlačidla „DOWN” (Dole) môžete meniť zobrazenie teploty v °C alebo °F.

Stlačením tlačidla „UP” (Nahor) zobrazíte najvyššiu a najnižšiu teplotu zaznamenanú za posledných 24 hodín. Na displeji sa pritom zobrazí symbol “24H”.

Podržaním tlačidla „UP” (Hore) na niekoľko sekúnd vymažete záznam maximálnej a minimálnej teploty. Ak sa na displeji zobrazuje symbol “24H”, vymaže sa záznam za 24 hodín.

## VÝROBCA SI VYHRADZUJE PRÁVO NA ZMENU TECHNICKEJ ŠPECIFIKÁCIE VÝROBKU.

Informácie o výrobku a servisnej sieti nájdete na internetovej adrese [www.hyundai-electronics.sk](http://www.hyundai-electronics.sk)



NEBEZPEČENSTVO UDUSENIA. PE VRECKO ODKLADAJTE MIMO DOSAHU DETÍ. VRECKO NIE JE NA HRANIE. NEPOUŽÍVAJTE TOTO VRECÚŠKO V KOLÍSKACH, POSTIELKACH, KOČÍKOCH ALEBO DETSKÝCH OHRÁDKACH.

## Likvidácia starých elektrických a prístrojov (vt'ahuje sa na Európsku úniu a európske krajiny so systémami oddeleného zberu).



Tento symbol na výrobku alebo obale znamená, že s výrobkom po ukončení jeho životnosti nemôže byť nakladané ako s bežným odpadom z domácnosti. Musí sa odovzdať do príslušnej zberne na recykláciu elektrických a elektronických zariadení. Zaručením správnej likvidácie tohto výrobku pomôžete pri predchádzaní potenciálnych negatívnych dopadov na životné prostredie a na zdravie človeka, ktoré by mohli byť zapríčinené nevhodným zaobchádzaním s odpadmi z tohto výrobku. Recyklovaním materiálov pomôžete zachovať prírodné zdroje. Podrobnejšie informácie o recyklácii tohto výrobku vám na požiadanie poskytne miestny úrad, služba likvidácie komunálneho odpadu alebo predajňa, v ktorej ste si tento výrobok zakúpili.

Týmto ETA a.s. prehlasuje, že typ rádiového zariadenia WS1070 je v súlade so smernicou 2014/53/EU. Úplné znenie prehlásenia o zhode EÚ je k dispozícii na tejto internetovej adrese: [http://www.hyundai-electronics.cz/declaration\\_of\\_conformity](http://www.hyundai-electronics.cz/declaration_of_conformity)

y

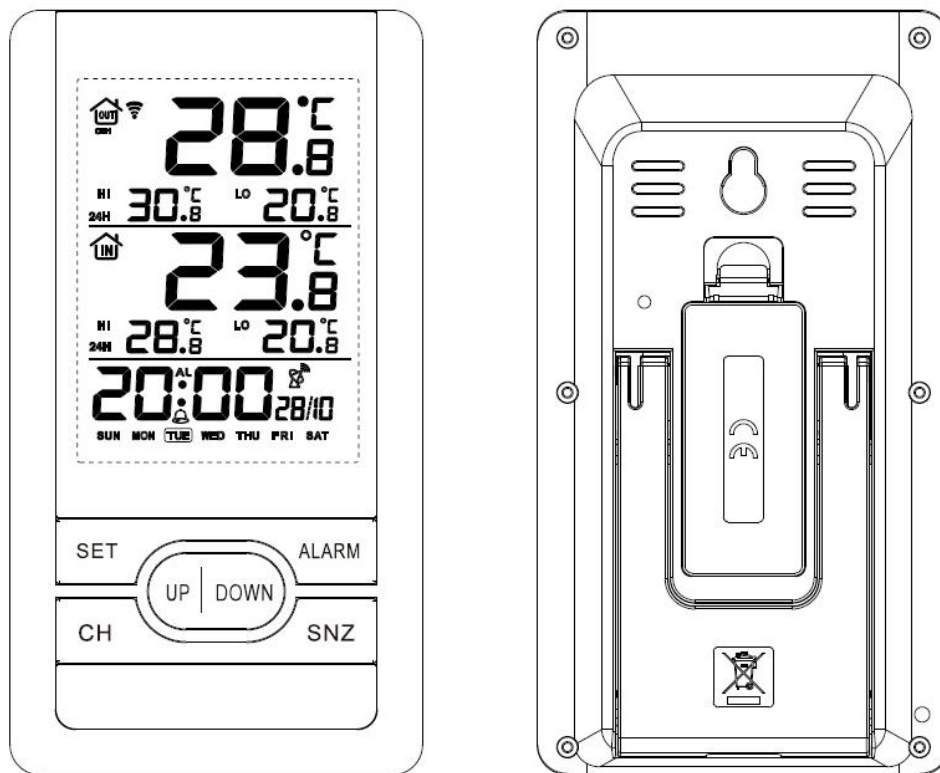

Otwór do montażu ściennego

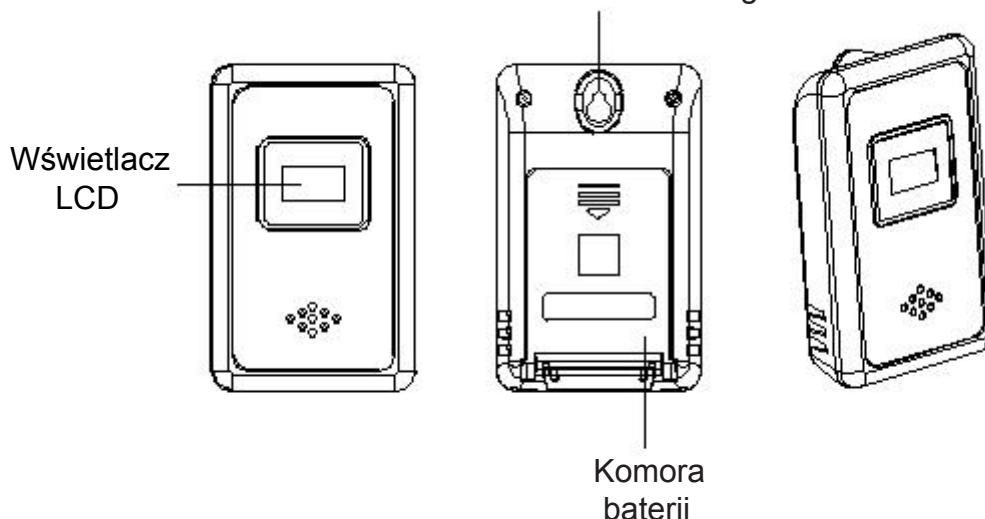

## 1. WŁAŚCIWOŚCI

- 6 przycisków: „SET”, „CH”, „UP”, „DOWN”, „SNZ”, „ALARM”
- Wyświetlanie daty i godziny
- Alarm i funkcja drzemki z podświetleniem na niebesko
- Przypomnienie o niskim poziomie baterii zarówno w urządzeniu wewnętrznym jak i zewnętrznym
- Zakres wyświetlanych temperatur wewnętrznych: 0 – 50 °C
- Zakres wyświetlanych temperatur zewnętrznych: -20 – 50 °C
- Wyświetla 3 odrębne odczyty temperatury pochodzące z 3 różnych kanałów
- Czas sterowany radiowo, DCF częstotliwość 77,5 kHz
- Automatyczna zmian czasu
- Zapamiętywanie najwyższej i najniższej temperatury zarówno wewnętrznej jak i zewnętrznej
- Zasilany za pomocą 2 baterii AAA (nie załączone) w urządzeniu wewnętrznym oraz 2 baterii AAA (nie załączone) w każdym transponderze



## 2. WŁĄCZANIE URZĄDZENIA

Otworzyć komorę baterii i włożyć 2 baterie AAA zgodnie z polaryzacją wskazaną w komorze baterii. Po włączeniu się urządzenia, w ciągu 3 minut powinno się ono połączyć się z transmitters termometru zewnętrznego. Następnie rozpocznie wyszukiwanie sygnału radiowego. Poszukiwanie zakończy się po uzyskaniu sygnału lub po 7 minutach poszukiwania.

## 3. FUNKCJA ZDALNEGO POBIERANIA DANYCH



Czas potrzebny na połączenie urządzenia z transmitters zewnętrznym i rozpoczęcie pobierania danych o temperaturze po włączeniu lub zresetowaniu to ok. 3 minut. Nacisnąć i przytrzymać przycisk „CH” przez kilka sekund, żeby wykasować ostatnio pobrane dane i ponownie pobrać dane z transmitters. Przy pobieraniu danych z transmitters miga ikonka . Urządzenie przestanie wyszukiwać sygnał z transmitters zewnętrznego, jeśli w ciągu 3 minut nie uzyska sygnału z żadnego transmitters. Urządzenie przestanie wyszukiwać sygnał z transmitters zewnętrznego, jeśli w ciągu 1 godziny nie uzyska sygnału z żadnego transmitters. Na wyświetlaczu pojawi się wówczas ikona „---”.  
Bezprzewodowy sensor zewnętrzny: Częstotliwość transmisji 433,92 MHz; E.i.r.p. -28,96 dBm

## 4. WYSZUKIWANIE SYGNAŁU RADIOWEGO

### Warunki, w których może być wyszukiwany sygnał RC:

Urządzenie automatycznie rozpocznie wyszukiwanie radiowego sygnału czasu (RC) po połączeniu z transmitters termometru następującym po włączeniu urządzenia lub jego resecie. W trybie wyświetlania czasu, w celu wejścia w tryb wyszukiwania sygnału RC, należy nacisnąć i przytrzymać przycisk „DOWN”. Wyszukiwanie sygnału RC będzie ponawiane codziennie przez ok. 10 minut. Schemat automatycznego wyszukiwania sygnału RC wygląda następująco: urządzenie rozpoczyna wyszukiwanie o godzinie 1:00 w nocy, ponawia o 2:00, 3:00, 4:00 i 5:00. Wyszukiwanie o 4:00 i 5:00 nad ranem uaktywnia się, jeśli do godziny 3:00 nie udało się odnaleźć sygnału. Jeśli urządzenie uzyska sygnał o 4:00, nie będzie ponawiać wyszukiwania tego samego dnia. Urządzenie po raz ostatni dokonuje automatycznego wyszukiwania sygnału o godzinie 5:00, bez względu na jego rezultat. Czas każdego wyszukiwania sygnału RC wynosi ok. 10 minut.

### Ikona sygnału RC:

Podczas wyszukiwania sygnału miga ikona RC . Po prawidłowym uzyskaniu sygnału, na wyświetlaczu LCD pojawi się pełna ikona , która po zakończeniu wyszukiwania przestanie też migać. W czasie wyszukiwania, nacisnąć przycisk „DOWN”, żeby przerwać ten proces. Jeśli urządzenie nie odbierze sygnału RC danego dnia, kolejne automatyczne wyszukiwanie rozpocznie się o 1:00 po północy dnia następnego. Jeśli podczas wyszukiwania sygnału RC uruchomi się alarm, urządzenie będzie kontynuowało wyszukiwanie sygnału RC. Po otrzymaniu sygnału o zmianie czasu na wyświetlaczu LCD pojawi się symbol DST.

### Ręczne ustawianie czasu

W trybie normalnego wyświetlania czasu nacisnąć przycisk „SET” i przytrzymać do momentu wejścia w tryb ustawień – zaczną migać ustawiana cyfra. Naciskać przyciski „UP” lub „DOWN”, żeby zmienić ustawienia. Kolejność ustawień jest następująca: wybór trybu wyświetlania czasu 12 / 24 h godzinny → strefa czasowa → godzina → minuty → rok → miesiąc → dzień → wyjście. Jeśli w ciągu 20 sekund nie będą wykonywane kolejne operacje, urządzenie zachowa aktualne ustawienia i wróci do normalnego trybu wyświetlania czasu. Nacisnąć przycisk „SET”, żeby zatwierdzić dokonane ustawienia.

### Ustawianie alarmu i drzemki

W trybie normalnego wyświetlania czasu nacisnąć jeden raz przycisk „ALARM” żeby sprawdzić ustawiony czas alarmu. Nacisnąć i przytrzymać przycisk „ALARM”, żeby wejść w tryb ustawień alarmu zaczną migać ustawiana cyfra. Naciskać przyciski „UP” lub „DOWN”, żeby zmienić ustawienia, ponownie nacisnąć przycisk „ALARM”, żeby zapisać ustawienia. Kolejność ustawień jest następująca: godzina → minuta → wyjście. Jeśli w ciągu  $\frac{30}{PL-9}$  sekund nie będą wykonywane kolejne operacje,

urządzenie zachowa aktualne ustawienia i wróci do normalnego trybu wyświetlania czasu. W trybie alarmu, nacisnąć jednokrotnie przycisk „ALARM”, żeby uaktywnić funkcję alarmu. Ikona  pojawi się na wyświetlaczu. Ponownie nacisnąć przycisk „ALARM”, żeby deaktywować funkcję alarmu. Dźwięk alarmu będzie odzywać się przez 2 minuty, według poniższego schematu:

- 0 – 9 sekund: pojedynczy dźwięk „bip” na sekundę
- 10 – 29 sekund: podwójny dźwięk „bip-bip” na sekundę
- 30 – 58 sekund: potrójny dźwięk „bip-bip-bip” na sekundę
- > 59 sekund: stały dźwięk „biii”

- Po włączeniu się alarmu, nacisnąć przycisk „SNZ”, żeby czasowo wyłączyć jego dźwięk. Alarm wznowi się po upływie 5 minut, a na wyświetlaczu będzie migać ikona . Nacisnąć dowolny przycisk, żeby wyłączyć funkcję drzemki.
- Po włączeniu się alarmu, nacisnąć dowolny przycisk (oprócz „SNZ”), żeby wyłączyć budzik. Alarm włączy się ponownie po upływie 24 godzin.

## 5. TEMPERATURA

Naciskać przycisk „DOWN”, żeby zmieniać jednostki temperatury pomiędzy °C i °F. Naciskać przycisk „UP”, żeby wyświetlić najwyższą i najniższą temperaturę w ciągu ostatnich 24 godzin. Na wyświetlaczu pojawi się ikona „24H”. Nacisnąć i przytrzymać przycisk „UP” przez sekundę, żeby wyczyścić dane dotyczące najwyższej i najniższej temperatury. Jeśli na wyświetlaczu znajduje się ikona „24H”, odczyt z ostatnich 24 godzin zostanie wyczyszczony.

## ZMIANA SPECYFIKACJI TECHNICZNEJ PRODUKTU ZASTRZEŻONA PRZEZ PRODUCENTA.

Więcej informacji dotyczących urządzenia oraz serwisu znajduje się na naszej stronie internetowej [www.hyundai-electronics.pl](http://www.hyundai-electronics.pl)



**NIEBEZPIECZEŃSTWO UDUSZENIA.** TOREBKĘ Z PE POŁOŻYĆ W MIEJSCU BĘDĄCYM POZA ZASIĘGIEM DZIECI. TOREBKA NIE SŁUŻY DO ZABAWY! TEGO WORKA NIE NALEŻY UŻYWAĆ W KOŁYSKACH, ŁÓŻECZKACH, WÓZKACH LUB KOJCACH DZIECIĘCYCH.

## Utylizacja zużytego sprzętu (stosowane w krajach Unii Europejskiej i w pozostałych krajach europejskich stosujących systemy zbiórki).



Ten symbol na produkcie lub jego opakowaniu oznacza, że produkt nie może być traktowany jako odpad komunalny, lecz powinno się go dostarczyć do odpowiedniego punktu zbiórki sprzętu elektrycznego i elektronicznego, w celu recyklingu. Odpowiednie zadysponowanie zużytego produktu zapobiega potencjalnym negatywnym wpływom na środowisko oraz zdrowie ludzi, jakie mogłyby wystąpić w przypadku niewłaściwego zagospodarowania odpadów. Recykling materiałów pomaga chronić środowisko naturalne.

W celu uzyskania bardziej szczegółowych informacji na temat recyklingu tego produktu, należy skontaktować się z lokalną jednostką samorządu terytorialnego, ze służbami zagospodarowywania odpadów lub ze sklepem, w którym zakupiony został ten produkt.

Niniejszym ETA a.s. oświadcza, że sprzęt radiowy typu WS1070 spełnia wymagania dyrektywy 2014/53/EU. Pełny tekst deklaracji zgodności jest dostępny pod poniższym adresem internetowym: [http://www.hyundai-electronics.cz/declaration\\_of\\_conformity](http://www.hyundai-electronics.cz/declaration_of_conformity)

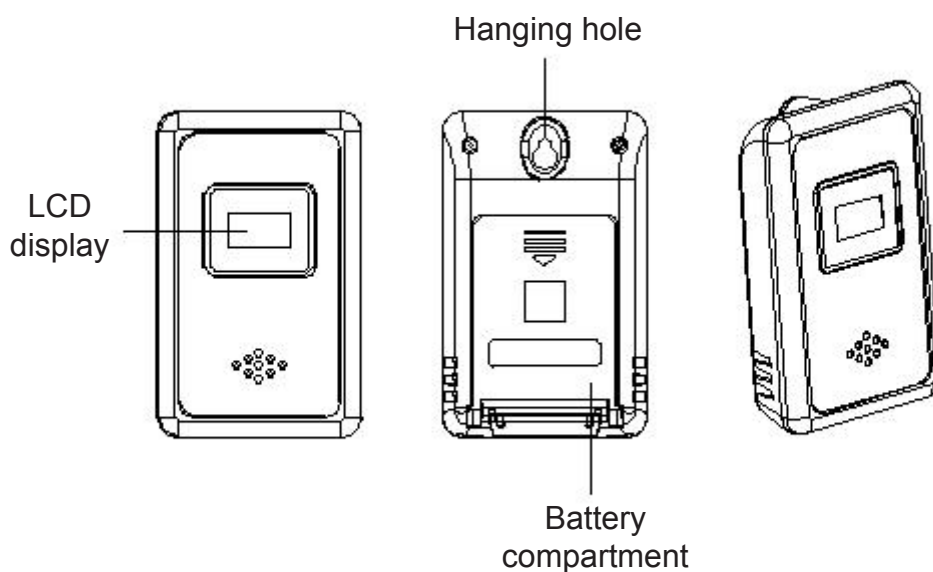
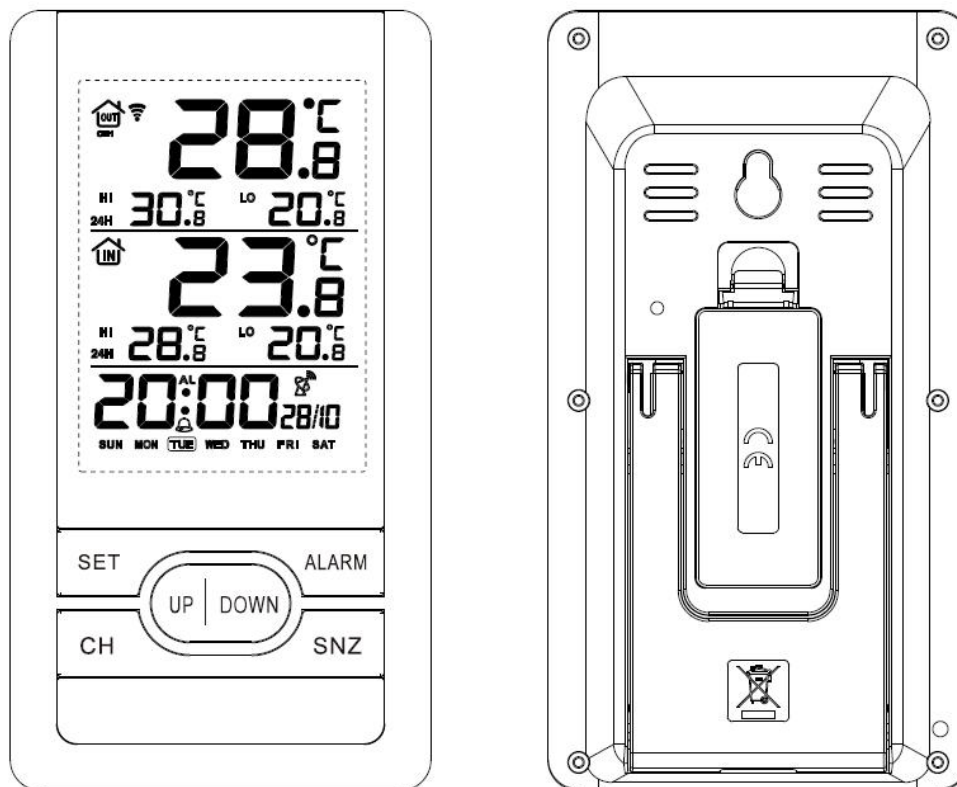

## 1. FEATURES

- 6 buttons: 'SET', 'CH', 'UP', 'DOWN', 'SNZ', 'ALARM'
- Time and calendar display
- Alarm and snooze function with blue backlight
- Low power reminding of both indoor and outdoor machine
- The displaying range of indoor temperature: 0 – 50 °C
- The displaying range of outdoor temperature: -20 – 50 °C
- Display 3 different places of temperature in 3 different channels
- Radio controlled time, DCF frequency 77,5 kHz
- DST time
- Record the highest and lowest temperature of both indoor and outdoor
- operated with 2 x AAA batteries (not included) for clock and 2 x AAA batteries (not included) for transmitter

## 2. POWERING ON

Open the battery compartment cover and insert 2 x AAA batteries according to the correct polarity showed in the compartment. After powering on, the clock will take about 3 minute to connect with the outdoor transmitter. After that, it will start search radio signal. It will stop searching signal till successfully received or 7 minutes later.

## 3. REMOTE FREQUENCY FUNCTION

The clock will take about 3 minutes to receive the temperature from outdoor transmitter once powering on or resetting. Keep pressing 'CH' button for seconds to clear up the temperature which received previously and it will start connecting with outdoor transmitter again. When the clock is receiving the data from the outdoor transmitter, the signal  will flash.

The clock will not search for the signal from outdoor transmitter if there is no signal received from outdoor transmitter in 3 channels after powering on or resetting.

The clock will not search for the signal from outdoor transmitter anymore if there is no signal received in 1 hour. It will display '---'.

Wireless Outdoor Sensor: 433,92 MHz RF transmitting frequency; E.i.r.p. -28,96 dBm

## 4. RADIO SIGNAL SEARCH

### RC signal searching condition:

The clock will start search the signal automatically after transmitter connecting with clock when powering on or resetting. Under normal time displaying mode, keep pressing 'DOWN' button to enter into RC signal searching. RC signal searching will start everyday automatically and it will last about 10 minutes. Automatically search radio signal to adjust time at 1:00 am, 2:00 am, 3:00 am, 4:00 am and 5:00 am. If there is no signal received or before 3:00 am, it will automatically start searching at 4:00 am and 5:00 am. If signal received at 4:00 am, it will not search signal that day. No matter the signal received at 5:00 am or not, there will not search again that day. RC time searching will last 10 minutes.

### RCC Receiving Icon:

When the clock is searching signal, RC icon  will be flashing.

After signal successfully received, LCD will display completed RC icon  which will stop flashing, and existing RC searching.

Under the searching mode, press 'DOWN' button to exist RC searching.

If no signal received that day, next searching time will be at 1:00 am next day.

If alarm rings while searching RC signal, the clock will continue searching RC signal.

When receive DST, the DST symbol will display on the LCD screen

### Manual TIME SETTING

At normal time displaying mode, keep pressing 'SET' button for seconds till entering time setting mode, and the setting digit will flash. Press 'UP' or 'DOWN' button to adjust. The setting order is 12 / 24hr → time zone → hour → minute → year → month → date → exit. If there is no more operation for 20 seconds, it will save the existing setting and turn to normal displaying or press 'SET' button again to confirm the setting.

### ALARM AND SNOOZE SETTING

At normal time displaying mode, press 'ALARM' button once to check the alarm time. Hold pressing 'ALARM' button to enter the alarm setting mode, the setting digit will flash. Press 'UP' and 'DOWN' button to adjust, press 'ALARM' button again to confirm the setting. The setting order is hour → minute → exit. If there is no more operation for 30 seconds, it will save the existing setting and turn to normal displaying.

At the mode of alarm, press 'ALARM' button once to turn on the alarm function and the signal of  is showed on the screen. Press 'ALARM' button again to turn off the alarm function.

The alarm sound will last for 2 minutes and it will change as below:

0 – 9 seconds:	BI per second
10 – 29 seconds:	BI BI per second
30 – 58 seconds:	BI BI BI per second
> 59 seconds:	Keep BI

- When alarm ring is on, press 'SNZ' button to turn off the sound and it will be on again after 5 minutes and the signal of  is flashing on the screen. Press any other button to turn off the snooze function.
- When the alarm ring is on, press any other button to cancel the alarm sound. The alarm will be on again after 24 hours.

## 5. TEMPERATURE

Press 'DOWN' button to change the temperature in °C or °F.

Press 'UP' button to display the highest and lowest temperature record in 24 hours. At this time, the signal of '24H' display on the screen.

Keep pressing 'UP' button for seconds to clear up the record of max and min temperature.

If there is signal of '24H' displaying on the screen, it will clear up the record in 24 hours.

## WE RESERVE THE RIGHT TO CHANGE TECHNICAL SPECIFICATIONS.



TO AVOID DANGER OF SUFFOCATION, KEEP THE PLASTIC BAG AWAY FROM BABIES AND CHILDREN. DO NOT USE THIS BAG IN CRIBS, BEDS, CARRIAGES OR PLAYPENS. THIS BAG IS NOT A TOY.

### Disposal of old Electrical & Electronic Equipment (Applicable in the European Union and other European countries with separate collection systems).



This symbol on the product or on its packaging indicates that this product shall not be treated as household waste. Instead it shall be handed over to the applicable collection point for the recycling of electrical and electronic equipment. By ensuring this product is disposed of correctly, you will help prevent potential negative consequences for the environment and human health, which could otherwise be caused by inappropriate waste handling of this product. The recycling of materials will help to conserve natural resources. For more detailed information about recycling of this product, please contact your local Civic Office, your household waste disposal service or the shop where you purchased the product.

Hereby, ETA a.s. declares that the radio equipment type WS1070 is in compliance with Directive 2014/53/EU. The full text of the EU declaration of conformity is available at the following internet address: [http://www.hyundai-electronics.cz/declaration\\_of\\_conformity](http://www.hyundai-electronics.cz/declaration_of_conformity)



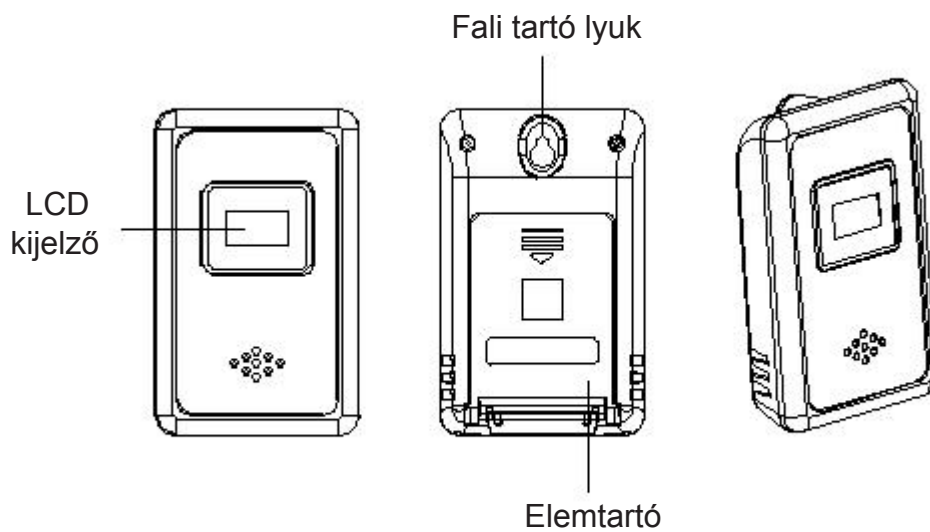
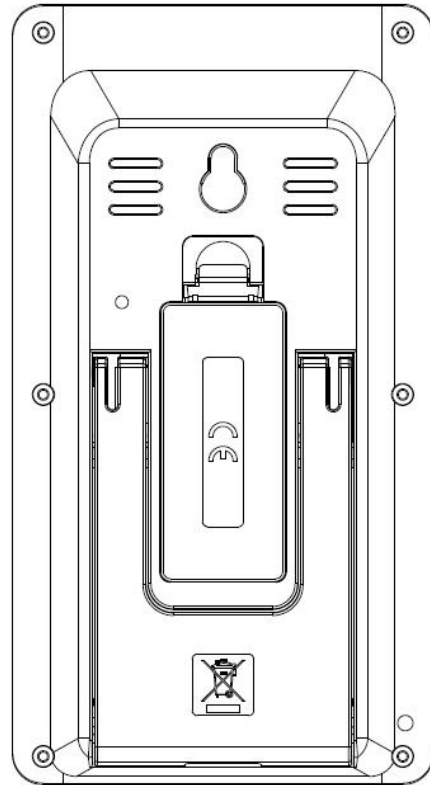
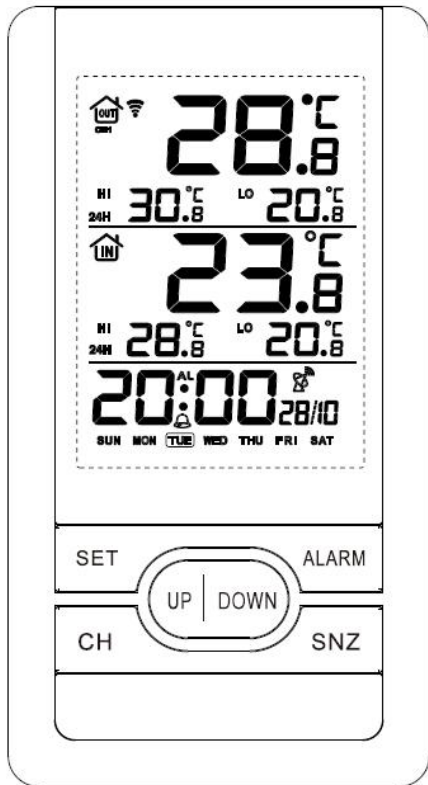

## 1. JELLEMZŐK

- 6 gomb: 'SET', 'CH', 'UP', 'DOWN', 'SNZ', 'ALARM'
- Idő és naptár megjelenése
- Risztás és szundi funkció kék háttérvilágítással
- Alacsony tápfeszültség jelzője
- Beltéri hőmérséklet tartománya: 0 – 50 °C
- Kültéri hőmérséklet tartománya: -20 – 50 °C
- Hőmérséklet megjelenése 3 különböző helyről és 3 különböző csatornáról
- Rádió vezérlésű idő, DCF frekvencia 77,5 kHz
- DST idő
- Beltéri és kültéri legmagasabb és legalacsonyabb hőmérséklet mentése
- Az óra 2 x AAA típusú elemmel működik (csomagolás nem tartalmazza), a transzmitter 2 x AAA típusú elemmel működik (csomagolás nem tartalmazza)



## 2. BEKAPCSOLÁS

Nyissa ki az elemtartó fedelét és helyezze be a 2 x AAA elemeket polaritás szerint. Bekapcsolás után körülbelül 3 percig tart, amíg a beltéri egység elkezd csatlakozni a kültéri transzmitterhez. Csatlakozás után a készülék elkezd a rádió jelet keresni. A keresés megáll sikeres csatlakozás esetén, vagy ha a készülék 7 percig a rádió jelet nem találja.

## 3. FREKVENCIA KERESÉSE

Bekapcsolás, vagy újraindítás után a készülék körülbelül 3 percig keresni fogja a külső transzmitterről származó hőmérséklet jelét. Tartsa megnyomva a "CH" gombot néhány másodpercig az aktuális hőmérséklet törléséhez, ha szeretne a kültéri transzmitterrel újra csatlakozni. Miközben a készülék kapja az adatokat a kültéri transzmitterről, a  ikon villogni fog. A készülék nem fogja tovább keresni a jelet, ha nem kapja meg a jelet a 3 csatornából a bekapcsolás, vagy újraindítás után. A készülék nem fogja tovább keresni a jelet, ha nem kapja meg a jelet 1 órán keresztül. A kijelzőn a '---' ikon jelenik meg.



Vezeték nélküli kültéri érzékelő: 433,92 MHz RF átviteli frekvencia; E.i.r.p. -28,96 dBm

## 4. RADIÓ JEL KERESÉSE

### RC jel keresési feltételek:

A készülék automatikusan elkezd keresni a jelet, miután a készülék csatlakozott a kültéri transzmitterhez bekapcsolás, vagy újraindítás után. Időt megjelenő mód közben, ha szeretné az RC jelet keresni, nyomja meg a 'DOWN' (LE) gombot. RC jel keresése minden nap automatikusan kezdődik, és minimum 10 percig tart. Rádió jel automatikus keresése 1:00, 2:00, 3:00, 4:00 és 5:00 órakor történik. Ha a készülék nem találja a jelet 3:00 óra előtt, az automatikus keresés 4:00 és 5:00 órakor folytatódik. Ha a készülék megtalálja a jelet 4:00 órakor, ezen a napon a keresés nem fog újra elindulni. Ha 5:00 órakor a készülék megtalálja a jelet, vagy sem, a keresés ezen a napon újra elindul. Az RC idő keresése 10 percig tart.

### RCC kereső ikon:

Miközben a készülék keresi a jelet, az RC ikon  villogni fog. Sikeres jel vétele után, az LCD kijelzőn világítani fog az RC ikon . Kereső módban nyomja meg a 'DOWN' (LE) gombot az RC jel aktuális kereséséhez. Ha azon a napon a készülék nem kapja meg a jelet, a következő keresés a következő napon 1:00 órakor elindul. Ha a risztás szól RC jel keresés közben, az RC jel keresése folytatódik. DST jel sikeres átvitele után, a DST szimbólum megjelenik az LCD kijelzőn.

### IDŐ Manuális BEÁLLÍTÁSA

Normál idő megjelenítési módban nyomja meg a 'SET' gombot néhány másodpercig az idő beállítási módba való belépéshez, majd a beállítani kívánt idő villogni fog. Nyomja meg az 'UP' (FEL), vagy a 'DOWN' (LE) gombot a beállításhoz. A beállítási sorrend: 12 / 24 óra → idő zóna → óra → perc → év → hónap → dátum → kilépés. Ha 20 másodpercen belül nem történik semmilyen beállítás, az aktuális beállítás le lesz mentve és a készülék visszalép a normál módba. Nyomja meg a 'SET' gombot újra a beállítás megerősítéséhez.

### RISZTÁS ÉS SZUNDI FUNKCIÓ BEÁLLÍTÁSA

Normál idő megjelenítési módban nyomja meg az 'ALARM' (RIASZTÁS) gombot a riasztási idő megjelenéséhez. Nyomja meg és tartsa megnyomva az 'ALARM' gombot a riasztás beállítási módba való belépéshez, a beállítani kívánt idő villogni fog. Nyomja meg az 'UP' (FEL), vagy a 'DOWN' (LE) gombot a beállításhoz, utána nyomja meg az 'ALARM' gombot újra a beállítás megerősítéséhez. Beállítási sorrend: óra → perc → kilépés. Ha 30 másodpercen belül nem történik semmilyen beállítás, az aktuális beállítás le lesz mentve és a készülék visszalép a normál módba. Riasztás módban nyomja meg az 'ALARM' gombot egyszer a riasztás funkció bekapcsolásához, a kijelzőn a  ikon jelenik meg. Nyomja meg az 'ALARM' gombot újra a riasztás funkció kikapcsolásához.

A riasztás 2 percen keresztül szólni fog a következő szerint:

- 0 – 9 másodperc: egy hang / másodperc
- 10 – 29 másodperc: két hang / másodperc
- 30 – 58 másodperc: három hang / másodperc
- > 59 másodperc: Folyamatos hang

- Miközben a riasztás szól, nyomja meg a 'SNZ' gombot a hang kikapcsolásához. A riasztás 5 perc múlva újra fog szólni és a riasztás ikon  villogni fog. Nyomjon meg bármilyen más gombot a szundi funkció kikapcsolásához.
- Miközben a riasztás szól, nyomjon meg bármilyen gombot a riasztás kikapcsolásához. A riasztás 24 óra múlva fog újra szólni.

## 5. HŐMÉRSÉKLET

Nyomja meg a 'DOWN' gombot a °C, vagy °F egységek kiválasztásához.

Nyomja meg az 'UP' gombot az utolsó 24 órában mentett legmagasabb és legalacsonyabb hőmérséklet megjelenéséhez. Ilyenkor a '24H' felirat jelenik meg a kijelzőn.

Nyomja meg és tartsa megnyomva az 'UP' gombot néhány másodpercig a mentett adatok törléséhez. Ha a '24H' felirat megjelenik a kijelzőn, az utolsó 24 órás adatok ki lettek törölve.

## A GYÁRTÓ FENNTARTJA A JOGOT A TECHNIKAI SPECIFIKÁCIÓK VÁLTOZTATÁSÁRA.



**FULLADÁSVESZÉLY. TARTSA A PE ZACSKÓT GYERMEKEKTŐL ELZÁRT HELYEN. A ZACSKÓ NEM JÁTÉKSZER. NE HASZNÁLJA EZT A ZACSKÓT BÖLCSŐKBEN, KISÁGYAKBAN, BABAKOCSIKBAN, VAGY GYEREK JÁRÓKÁKBAN.**

**Feleslegessé vált elektromos és elektronikus készülékek hulladékként való eltávolítása (Használható az Európai Unió és egyéb európai országok szelektív hulladékgyűjtési rendszereiben).**



Ez a szimbólum a készüléken, vagy annak csomagolásán azt jelzi, hogy a terméket ne kezelje háztartási hulladékként! Kérjük, hogy az elektromos és elektronikai hulladék gyűjtésére kijelölt gyűjtőhelyen adja le! A feleslegessé vált termék helyes kezelésével segít megelőzni a környezet és az emberi egészség károsodását, mely bekövetkezhetne, ha nem követi a hulladékkezelés helyes módját. Az anyagok újrahasznosítása segít a természeti erőforrások megőrzésében. A termék újrahasznosítása érdekében, valamint további információért forduljon a hozzátartozó hivatalhoz, vagy a lakhelyén lévő hulladékokkal foglalkozó szolgáltatóhoz, illetve ahhoz az üzlethez, ahol a terméket megvásárolta!

Ezáltal az ETA a.s. kijelenti, hogy a WS1070 típusú rádióberendezések megfelelnek a 2014/53/EU irányelvnek. Az EU-megfelelőségi nyilatkozat teljes szövege a következő internetes címen érhető el: [http://www.hyundai-electronics.cz/declaration\\_of\\_conformity](http://www.hyundai-electronics.cz/declaration_of_conformity)

**Vážený zákazníku,**

Zakoupil jste si produkt na který se vztahuje možnost získat prodlouženou 40 ti měsíční záruku (**HYUNDAI ZÁRUKA 40 měsíců**).

Věnujte prosím pozornost níže uvedeným pokynům:

Službu **HYUNDAI ZÁRUKA 40 měsíců** ETA a. s. Se sídlem: Praha 4 – Braník, Zelený pruh 95/97, PSČ 147 00 IČ: 275 44 001 (dále jen ETA), nad rámec zákonné záruky, v období od 25. do 40. měsíce od zakoupení zboží u prodejce. HYUNDAI ZÁRUKA 40 měsíců končí bez dalšího uplynutím lhůty, tedy posledním dnem 40. měsíce následujícího po uzavření kupní smlouvy.

- **Nárok na tuto službu nevzniká automaticky po zakoupení zboží, ale je podmíněno aktivací této služby zákazníkem na webových stránkách [www.hyundai-electronics.cz](http://www.hyundai-electronics.cz), v sekci ZÁRUKA.**
- Aktivaci služby **HYUNDAI ZÁRUKA 40 měsíců** provede zákazník na webových stránkách [www.hyundai-electronics.cz](http://www.hyundai-electronics.cz) tím, že pravdivě vyplní elektronický formulář. Data zapsaná do tohoto formuláře se uloží do Certifikátu **HYUNDAI ZÁRUKA 40 měsíců**, který si zákazník vytiskne. Předložení Certifikátu spolu s prodejním dokladem jsou podmínkou při uplatnění a řešení reklamace HYUNDAI ZÁRUKY 40 měsíců.
- Aktivace služby musí být na webových stránkách [www.hyundai-electronics.cz](http://www.hyundai-electronics.cz) provedena nejpozději v termínu do 60 dnů od zakoupení zboží. Rozhodné datum nákupu je uvedeno na prodejním dokladu.

**UPLATNĚNÍ HYUNDAI ZÁRUKY 40 MĚSÍCŮ – ŘEŠENÍ REKLAMACE**

- uplatnění HYUNDAI ZÁRUKY 40 měsíců je možno v prodejně, kde zákazník výrobek kupoval nebo v autorizovaném servisu.
- Při reklamaci je nutno přiložit:
  - Tištěnou verzi certifikátu, který zákazník získal při registraci HYUNDAI ZÁRUKY 40 měsíců
  - Řádný prodejní doklad k výrobku
  - Reklamovaný výrobek
- Lhůta pro vyřízení reklamace HYUNDAI ZÁRUKY 40 měsíců je maximálně 60 dnů. Pokud nedoručíte do této doby k vyřízení reklamace, považuje se výrobek za neopravitelný.
- Jde-li o vadu, kterou lze odstranit, má zákazník právo, aby byla vada odstraněna. Není-li tento postup možný, má zákazník právo na výměnu věci.
- ETA neodpovídá a HYUNDAI ZÁRUKA 40 měsíců je neplatná na závady výrobku způsobené zejména:
  - Nevhodnými provozními podmínkami
  - Použitím výrobku v rozporu s návodem k obsluze a v rozporu s charakterem výrobku
  - Neodborným nebo neoprávněným zásahem do výrobku
  - Vlivem neodvratné události (např. živelné pohromy)
  - Mechanickým poškozením
  - Připojením výrobku na jiné než předepsané napájecí napětí
  - Neodborným uvedením do provozu
  - Spojením nebo použitím výrobku s nestandardním příslušenstvím
  - Nebo v jiných případech, na které se nevztahuje záruční doba dle Občanského zákoníku.

**DALŠÍ PODMÍNKY A UJEDNÁNÍ**

- Další náležitosti spojené s uplatněním reklamace výrobku v rámci HYUNDAI ZÁRUKY 40 měsíců se řídí Obchodními podmínkami služby HYUNDAI ZÁRUKA 40 měsíců, které jsou k dispozici na webových stránkách [www.hyundai-electronics.cz](http://www.hyundai-electronics.cz) v sekci záruka.
- Aktivací služby HYUNDAI ZÁRUKA 40 měsíců zákazník souhlasí s Obchodními podmínkami služby HYUNDAI ZÁRUKA 40 měsíců.
- Dále zákazník souhlasí a se zpracováním všech údajů, které uvedl při registraci. Tyto údaje budou využity společností ETA při uplatnění služby HYUNDAI ZÁRUKA 40 měsíců a pro účely marketingu (zasílání obchodních nabídek). Souhlas lze vypovědět písemnou formou, prokazatelně doručenou do sídla společnosti ETA.
- HYUNDAI ZÁRUKA 40 měsíců se neuplatní, jeli kupujícím právnická osoba nebo fyzická osoba podnikající.

Vážený zákazník,

Zakúpil ste si produkt, na ktorý sa vzťahuje možnosť získať predĺženú 40 mesačnú záruku (HYUNDAI ZÁRUKA 40 mesiacov).

Venujte prosím pozornosť nižšie uvedeným pokynom:

Službu **HYUNDAI ZÁRUKA 40 mesiacov** poskytuje spoločnosť ETA – Slovakia, spol. s r. o., Stará Vajnorská 8, 831 04 Bratislava, IČO: 313 50 798, DIČ: 2020299259 (ďalej len ETA – Slovakia), nad rámec zákonnej záruky, v období od 25. do 40. mesiaca od zakúpenia výrobku u predajcu. HYUNDAI ZÁRUKA 40 mesiacov končí bez ďalšieho uplynutia lehoty, teda posledným dňom 40. mesiaca nasledujúceho po uzavretí kúpnej zmluvy.

- **Nárok na túto službu nevzniká automaticky po zakúpení výrobku, ale je podmienené aktiváciou tejto služby zákazníkom na webových stránkach [www.hyundai-electronics.sk](http://www.hyundai-electronics.sk), v sekcii ZÁRUKA.**
- Službu **HYUNDAI ZÁRUKA 40 mesiacov** zákazník aktivuje na webových stránkach [www.hyundai-electronics.sk](http://www.hyundai-electronics.sk) tak, že pravdivo vyplní elektronický formulár. Dáta zapísané do tohto formuláru sa uložia do Certifikátu **HYUNDAI ZÁRUKA 40 mesiacov**, ktorý si zákazník vytlačí. Predloženie Certifikátu spolu s predajným dokladom sú podmienkou pri uplatnení a riešení reklamácie HYUNDAI ZÁRUKY 40 mesiacov.
- Aktivácia služby musí byť na webových stránkach [www.hyundai-electronics.sk](http://www.hyundai-electronics.sk) najneskôr v termíne do 60 dní od zakúpenia výrobku. Rozhodujúci dátum nákupu je uvedený na predajnom doklade.

## UPLATNENIE HYUNDAI ZÁRUKY 40 MESIACOV – RIEŠENIE REKLAMÁCIE

- uplatnenie HYUNDAI ZÁRUKY 40 mesiacov je možné v predajni, kde zákazník výrobok kupoval, alebo v autorizovanom servise.
- Pri reklamácií je nutné priložiť:
  - Vytlačenú verziu certifikátu, ktorý zákazník získal pri registrácii HYUNDAI ZÁRUKY 40 mesiacov
  - Riadny predajný doklad k výrobku
  - Reklamovaný výrobok
- Doba pre vybavenie reklamácie HYUNDAI ZÁRUKY 40 mesiacov je maximálne 60 dní. Po-kiaľ nedôjde do tejto doby k vybaveniu reklamácie, považuje sa výrobok za neopraviteľný.
- Ak ide o poruchu, ktorú je možné odstrániť, má zákazník právo, aby bola porucha odstránená. Ak tento postup nie je možný, má zákazník právo na výmenu veci.
- ETA – Slovakia neodpovedá a HYUNDAI ZÁRUKA 40 mesiacov je neplatná na poruchy výrobku spôsobené hlavne:
  - Nevhodnými prevádzkovými podmienkami
  - Použitím výrobku v rozpore s návodom na obsluhu a v rozpore s charakterom výrobku
  - Neodborným alebo neoprávneným zásahom do výrobku
  - Vplyvom neodvratné udalosti (napr. živeľnej pohromy)
  - Mechanickým poškodením
  - Pripojením výrobku na iné než predpísané napájacie napätie
  - Neodborným uvedením do prevádzky
  - Spojením alebo použitím výrobku s neštandardným príslušenstvom
  - Alebo v iných prípadoch, na ktoré sa nevzťahuje záručná doba podľa Občianskeho zákonníku

## ĎALŠIE PODMIENKY A ZJEDNANIA

- Ďalšie náležitosti spojené s uplatnením reklamácie výrobku v rámci HYUNDAI ZÁRUKY 40 mesiacov sa riadia Obchodnými podmienkami služby HYUNDAI ZÁRUKA 40 mesiacov, ktoré sú k dispozícii na webových stránkach [www.hyundai-electronics.sk](http://www.hyundai-electronics.sk) v sekcii záruka.
- Aktiváciou služby HYUNDAI ZÁRUKA 40 mesiacov zákazník súhlasí s Obchodnými podmienkami služby HYUNDAI ZÁRUKA 40 mesiacov.
- Ďalej zákazník súhlasí so spracovaním všetkých údajov, ktoré uviedol pri registrácii. Tieto údaje budú využité spoločnosťou ETA – Slovakia pri uplatnení služby HYUNDAI ZÁRUKA 40 mesiacov a pre účely marketingu (zasielanie obchodných ponúk). Súhlas je možné vypovedať písomnou formou, preukázateľne doručenou do sídla spoločnosti ETA – Slovakia.
- HYUNDAI ZÁRUKA 40 mesiacov sa neuplatní, ak je kupujúcim právnická osoba alebo fyzická osoba podnikajúca.



**HYUNDAI**

Licensed by Hyundai Corporation, Korea.