

# Lenco

## Model MC-150



**User manual - Hi-Fi set with DAB+/FM radio, CD MP3, Bluetooth and USB player**  
**Gebruikshandleiding – HiFi-set met DAB+/FM-radio, CD MP3, Bluetooth en USB-speler**  
**Bedienungsanleitung - Hi-Fi-Anlage mit DAB+/FM-Radio, CD-/MP3-, Bluetooth und USB-  
Player**

**Mode d'emploi - Chaîne Hi-Fi avec radio DAB+/FM, CD MP3, Bluetooth et port USB**  
**Manual de usuario – Equipo Hi-Fi con radio DAB+/FM, CD MP3, Bluetooth y reproductor USB**

Index	
English .....	3
Nederlands .....	16
Deutsch.....	29
Français.....	42
Español .....	55

**CAUTION:**

Usage of controls or adjustments or performance of procedures other than those specified herein may result in hazardous radiation exposure.

**PRECAUTIONS BEFORE USE****KEEP THESE INSTRUCTIONS IN MIND:**

1. Do not cover or block any ventilation openings. When placing the device on a shelf, leave 5 cm (2") free space around the whole device.
2. Install in accordance with the supplied user manual.
3. Keep the device away from heat sources such as radiators, heaters, stoves, candles and other heat-generating products or naked flame. The device can only be used in moderate climates. Extremely cold or warm environments should be avoided. Working temperature between 0° and 35°C.
4. Avoid using the device near strong magnetic fields.
5. Electrostatic discharge can disturb normal usage of this device. If so, simply reset and restart the device following the instruction manual. During file transmission, please handle with care and operate in a static-free environment.
6. Warning! Never insert an object into the product through the vents or openings. High voltage flows through the product and inserting an object can cause electric shock and/or short circuit internal parts. For the same reason, do not spill water or liquid on the product.
7. Do not use in wet or moist areas such as bathrooms, steamy kitchens or near swimming pools.
8. The device shall not be exposed to dripping or splashing and make sure that no objects filled with liquids, such as vases, are placed on or near the apparatus.
9. Do not use this device when condensation may occur. When the unit is used in a warm wet room with damp, water droplets or condensation may occur inside the unit and the unit may not function properly; let the unit stand in power OFF for 1 or 2 hours before turning on the power: the unit should be dry before getting any power.
10. Although this device is manufactured with the utmost care and checked several times before leaving the factory, it is still possible that problems may occur, as with all electrical appliances. If you notice smoke, an excessive build-up of heat or any other unexpected phenomena, you should disconnect the plug from the main power socket immediately.
11. This device must operate on a power source as specified on the specification label. If you are not sure of the type of power supply used in your home, consult your dealer or local power company.
12. Keep away from animals. Some animals enjoy biting on power cords.
13. To clean the device, use a soft dry cloth. Do not use solvents or petrol based fluids. To remove severe stains, you may use a damp cloth with dilute detergent.
14. The supplier is not responsible for damage or lost data caused by malfunction, misuse, modification of the device or battery replacement.
15. Do not interrupt the connection when the device is formatting or transferring files. Otherwise, data may be corrupted or lost.
16. If the unit has USB playback function, the USB memory stick should be plugged into the unit directly. Don't use an USB extension cable because it can cause interference resulting in failing of data.
17. The rating label has been marked on the bottom or back panel of the device.
18. This device is not intended for use by people (including children) with physical, sensory or mental disabilities, or a lack of experience and knowledge, unless they're under supervision or have received instructions about the correct use of the device by the person who is responsible for their safety.
19. This product is intended for non professional use only and not for commercial or industrial use.
20. Make sure the unit is adjusted to a stable position. Damage caused by using this product in an unstable position vibrations or shocks or by failure to follow any other warning or precaution contained within this user manual will not be covered by warranty.
21. Never remove the casing of this device.
22. Never place this device on other electrical equipment.
23. Do not allow children access to plastic bags.
24. Only use attachments/accessories specified by the manufacturer.
25. Refer all servicing to qualified service personnel. Servicing is required when the device has been damaged in any way, such as the power supply cord or the plug, when liquid has been spilled or objects have fallen into the device, when the device has been exposed to rain or moisture, does not operate normally, or has been dropped.
26. Long exposure to loud sounds from personal music players may lead to temporary or permanent hearing loss.
27. If the product is delivered with power cable or AC power adaptor:
  - If any trouble occur, disconnect the AC power cord and refer servicing to qualified personnel.
  - Don't step on or pinch the power adaptor. Be very careful, particularly near the plugs and the cable's exit point. Do not place heavy items on the power adaptor, which may damage it. Keep the entire device out of children's reach! When playing with the power cable, they can seriously injure themselves.

- Unplug this device during lightning storms or when unused for a long period.
  - The socket outlet must be installed near the equipment and must be easily accessible.
  - Do not overload ac outlets or extension cords. Overloading can cause fire or electric shock.
  - Devices with class 1 construction should be connected to a main socket outlet with a protective earthed connection.
  - Devices with class 2 construction do not require a earthed connection.
  - Always hold the plug when pulling it out of the main supply socket. Do not pull the power cord. This can cause a short circuit.
  - Do not use a damaged power cord or plug or a loose outlet. Doing so may result in fire or electric shock.
28. If the product contains or is delivered with a remote control containing coin/cell batteries:
- Warning:
- “Do not ingest battery, Chemical Burn Hazard” or equivalent warning.
  - [The remote control supplied with] This product contains a coin/button cell battery. If the battery is swallowed, it can cause severe internal burns in just 2 hours and can lead to death.
  - Keep new and used batteries away from children.
  - If the battery compartment does not close securely, stop using the product and keep it away from children.
  - If you think batteries might have been swallowed or placed inside any part of the body, seek immediate medical attention.
29. Caution about the use of Batteries:
- Danger of explosion if battery is incorrectly replaced. Replace only with the same or equivalent type.
  - Battery cannot be subjected to high or low extreme temperatures, low air pressure at high altitude during use, storage or transportation.
  - Replacement of a battery with an incorrect type that can result in an explosion or the leakage of flammable liquid or gas.
  - Disposal of a battery into fire or a hot oven, or mechanically crushing or cutting of a battery, that can result in an explosion.
  - Leaving a battery in an extremely high temperature surrounding environment that can result in an explosion or that leakage of flammable liquid or gas.
  - A battery subjected to extremely low air pressure that may result in an explosion or the leakage of flammable liquid or gas.
  - Attention should be drawn to the environmental aspects of battery disposal.

#### **INSTALLATION**

- Unpack all parts and remove protective material.
- Do not connect the unit to the mains before checking the mains voltage and before all other connections have been made.



**WARNING**

Class 1 Laser Product

<p>CLASS 1 LASER PRODUCT APPAREIL À LASER DE CLASSE 1 PRODUCTO LASER DE CLASE 1</p>	<p>CAUTION INVISIBLE LASER RADIATION WHEN OPEN AND INTERLOCKS DEFEATED. AVOID EXPOSURE TO BEAM</p>	
---	--	---





This product contains a low power laser device.

Warning : Do not touch the lens.

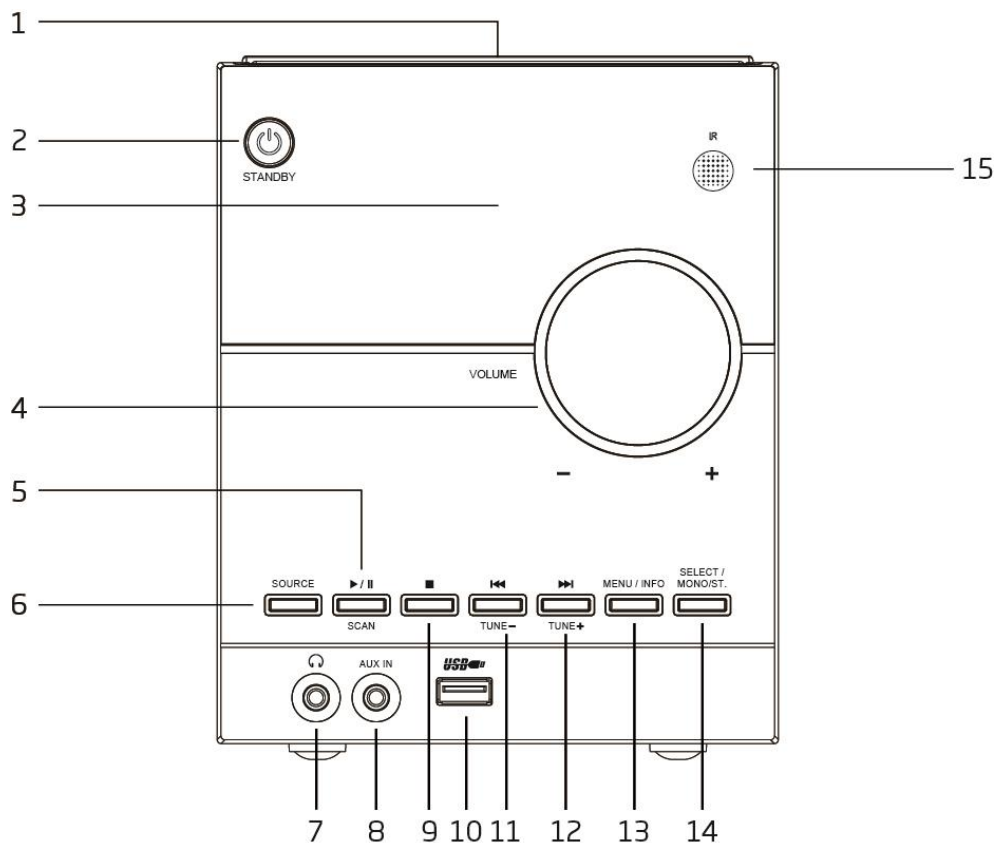
	<p><b>WARNING:</b> When participating in the traffic listening to a personal music player can make the listener less aware of potential dangers such as approaching cars.</p>
	<p><b>WARNING:</b> To prevent possible hearing damage, do not listen at high volume levels for long periods.</p>

## FRONT PANEL



1. CD DISC COMPARTMENT DOOR
2. STANDBY   
Press to turn on the unit. Press again to turn off and go to Standby mode
3. DISPLAY  
Display the unit operation status and information
4. – VOLUME +  
Adjust the main volume
5. PLAY/PAUSE /SCAN  
CD/USB/BT: Press to toggle between pause and resume playback operation.  
FM: Short press to scan the next available FM station.  
Press and hold to start auto-scanning and store all available FM stations.  
DAB: Press to start auto-scanning and store all available DAB stations.
6. SOURCE  
Press this key to choose different modes of operation: DAB/FM/CD/USB/BT/AUX IN
7. HEADPHONE OUT JACK  
Connect to the external headphone
8. AUX IN  
Connect to external audio player
9. STOP   
Press to stop the CD/USB playback operation
10. USB INPUT
11. /TUNE-  
DAB: Press to display the next station information  
FM: Short press to tune to a different frequency  
Press and hold to scan the next available station  
CD/USB/BT: Press to search to the previous track
12. /TUNE+  
DAB: Press to display the next station information  
FM: Short press to tune to a different frequency  
Press and hold to scan the next available station  
CD/USB/BT: Press to search to the next track

13. MENU/INFO

DAB/FM: Press to display station information  
Press and hold to enter the Menu for setting change

14. SELECT/MONO/ST

DAB/FM: Press to select the change setting in the menu operation  
Press and hold to toggle between stereo and force mono when FM station is received

15. IR RECEPTION WINDOW

**REAR PANEL**

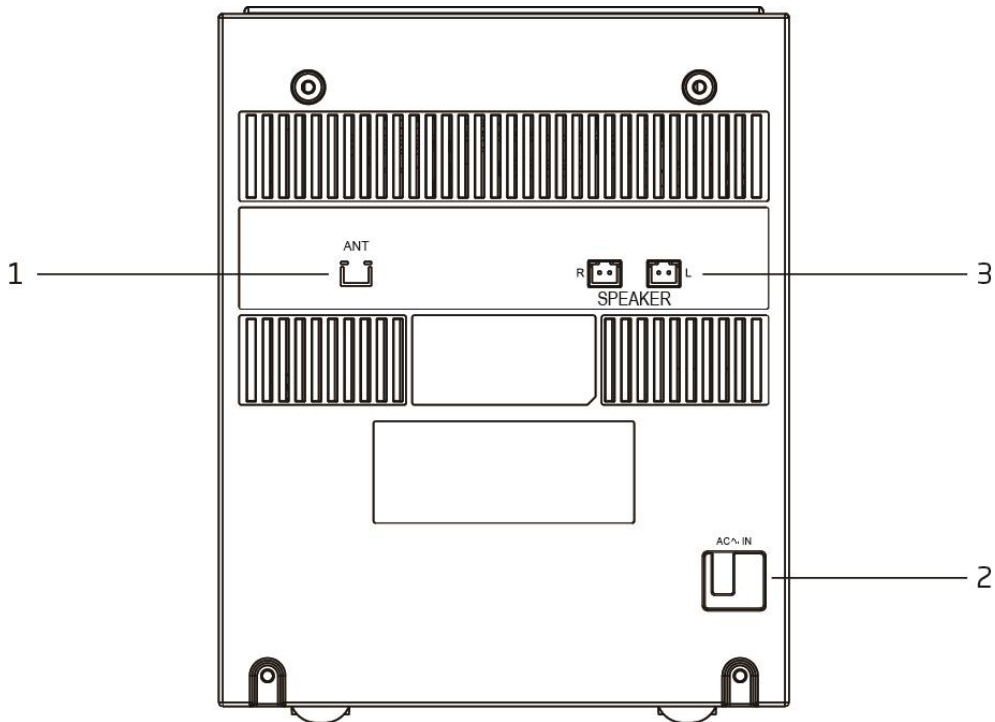

1. ANT IN

Insert the single wire antenna into this terminal. Ensure that the wire antenna polarity is correctly inserted. The wire should be extended to ensure good reception.

2. AC ~ IN POWER CORD

3. LEFT/RIGHT SPEAKER OUTPUT

Left and right speakers should insert into these terminals L and R respectively. Ensure that the wire polarity is correctly inserted.

## REMOTE CONTROL

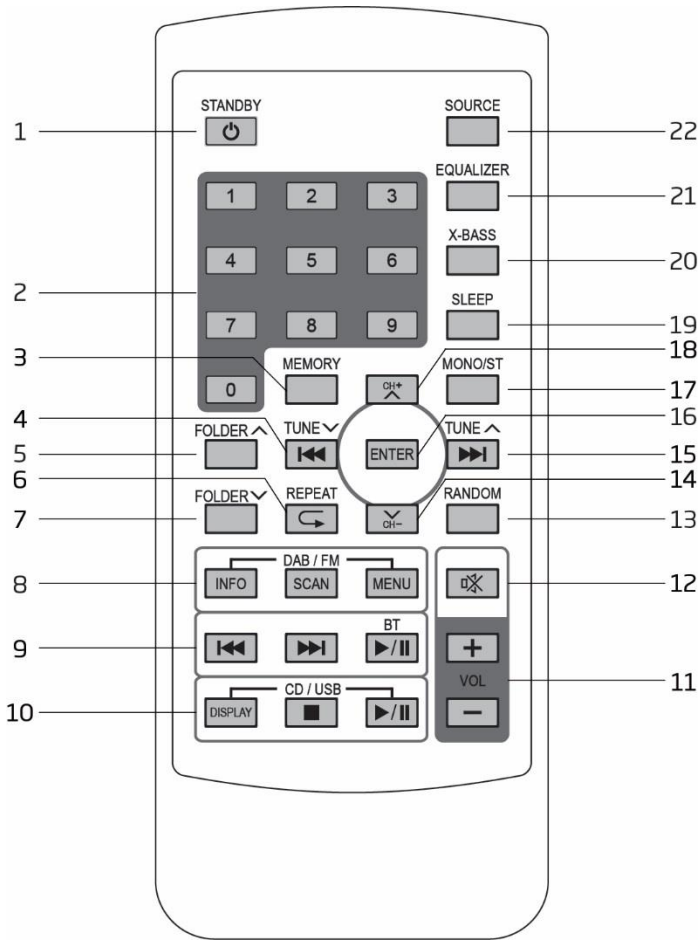

1. STANDBY
2. NUMERIC BUTTONS
3. MEMORY
4. PREVIOUS <<</TUNE v
5. FOLDER ^
6. REPEAT
7. FOLDER v
8. INFO  
SCAN  
MENU
9. BT PREVIOUS <<<  
BT NEXT >>>  
BT PLAY/PAUSE >/||
10. ID3 TAG DISPLAY  
CD/USB STOP ■  
CD/USB PLAY/PAUSE >/||
11. VOLUME +  
VOLUME -
12. MUTE
13. RANDOM
14. CH-
15. NEXT >>>/TUNE ^
16. ENTER
17. MONO/ST
18. CH+
19. SLEEP
20. X-BASS
21. EQUALIZER
22. SOURCE

### Remote Control Operation

A CR2025 battery is already installed in the remote control unit. Before using, pull out the battery insulation sheet as shown below.

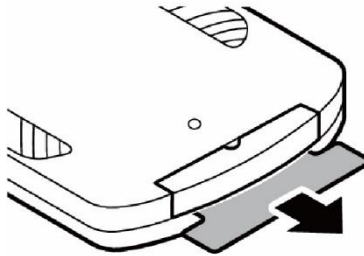



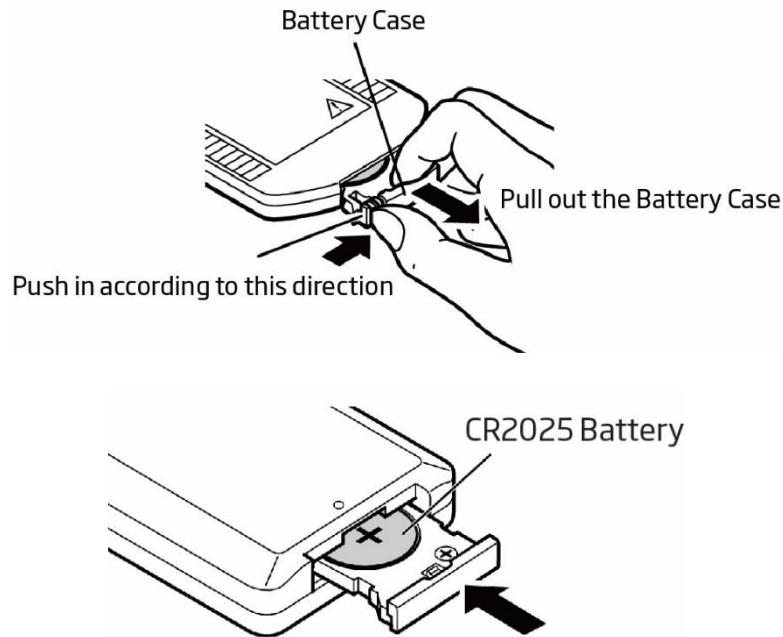

To replace a new battery, please refer to the figure shown below. When inserting a battery, be sure to do so in the proper direction.



- If the remote control conflicts with other devices, the operation will be affected.
- Do not simultaneously press buttons on the unit and the remote control.
- Avoid using two remote controls at the same time as it will cause a malfunction.
- Use only CR-2025 size batteries.
- If there is battery leakage, clean the remote control thoroughly before replacing batteries
- Do not short two terminals of the batteries. Dispose old batteries in a suitable place.

#### **BASIC OPERATION**

Plug the AC power cable into the AC wall socket. The display will show "SCANTIME". The unit is now updating the time from the broadcaster. Wait for a while until it is finished and the real time will be display.

Press the STANDBY  button to turn on the unit. To turn off, press the STANDBY  button again.

#### **DAB/FM/CD/USB/BT/AUX IN**

Press the SOURCE button to select from different sources.

#### **Volume Control**

Turn the VOLUME control or press the VOL-/VOL+ buttons on the remote control to change the volume.

#### **Adjusting the Antenna**

The wire antenna at the rear panel of the unit should be extended and altered to ensure a good DAB/FM reception.







#### **DAB OPERATION**

The first time the DAB mode is selected, it will automatically scan for available DAB stations. Wait until the scanning has finished. The display will show the scanning progress. After scanning it will tune to the first station. Stations are listed in numerical then alphabetic order. All stations scanned are stored. The next time the unit is turned on there will be no automatic scanning.

#### **Auto Scan**



1. Turn on the unit and select DAB mode
2. Press the SCAN button on the front or remote control, to start auto-scanning for available DAB radio stations.

#### **Manual DAB scanning**

1. Turn on the unit and select DAB mode
2. Press MENU button on the remote control to access the menu control.
3. Press the PREVIOUS  or NEXT  button until "MANUAL" is displayed and then press the ENTER button.
4. Press the PREVIOUS  or NEXT  button to select the desired channel (Example: 5A-13F).
5. Press the ENTER button to confirm.
6. To select another channel (Example: 5A-13F), press the PREVIOUS  or NEXT  button and then press the ENTER button to confirm.



7. To quit manual scan, press the MENU button on the remote control.

### Tuning

Press the TUNE  or TUNE  button to display the information of the next station. Then press the ENTER button to tune to this station in few seconds.

### Storing DAB Presets

You can save up to 20 DAB stations.

1. Tune to the station you wish to store.
2. Press and hold the MEMORY button to access the menu control. Flashing "PROG" is displayed
3. Press the TUNE  or TUNE  button to a preset number that you want to store. Then press the ENTER button to save.

### Stored DAB Presets



Press the CH- or CH+ button directly tune to the preset channel.

### Displaying DAB Station Information

There are several types of information as listed below. To change the display information, press the INFO button repeatedly.

1. Radio Text scrolling  
Comprises music titles or programme details provided by the broadcaster.
2. Signal Bar  
Reception signal level. The more the star mark is displayed, the stronger the signal is received. To improve the reception adjust the wire antenna position.
3. Program Type (PTY)  
Type of program provided by the Radio station.
4. Multiplex Name  
Displays name of multiplex to which the current station belongs.
5. Frequency  
Current channel frequency.
6. Signal Error Rate  
It shows the error received. The larger this value the more errors are received. To improve the reception adjust position of the wire antenna.
7. Audio Bit Rate  
This is the current channel audio bit rate.

### OTHER DAB MENU OPERATIONS





Press the MENU button on the remote control to access the menu control. Then press the PREVIOUS  or NEXT  button for different options as described below.

### Dynamic Range Control (DRC)

DRC can make quieter sounds easier to hear when the unit is used in a noisy environment. The DRC level of a broadcast is set by the radio station and transmitted with the service. Changing the DRC value on your unit enables you to apply a scaling factor to this level.

There are three levels of compression:

DRC high:	Maximum compression as sent with the transmitted service
DRC low:	Set to 1/2 that of the sent transmitted service
DRC off:	No compression





1. Press the MENU button on the remote control to access the menu control.
2. Press the PREVIOUS  or NEXT  button until "DRC" is displayed and then press the ENTER button.
3. Press the PREVIOUS  or NEXT  button to select the DRC value and then press the ENTER to confirm.
4. Press the MENU button on the remote control to exit the menu control.

Note:

- Not all DAB stations are able to use DRC function. If the radio station does not support DRC then the DRC setting in the unit will have no effect.
- After you have adjusted the DRC level the sound may be louder.

### Prune

This function removes inactive stations.





1. Press MENU button on the remote control to access the menu control.
2. Press the PREVIOUS  or NEXT  button until "PRUNE" is displayed and then press the ENTER button.
3. Press the PREVIOUS  or NEXT  button to select "PRUNE Y" and then press the ENTER button to prune the unit.
4. Press the MENU button on the remote control to exit the menu control.

## FM RADIO OPERATION

### Auto Scan



1. Turn on the unit in FM mode.
2. Press and hold the SCAN button to start auto-scanning and saving the available stations (max. 20 storage).

### Manual Scan

1. Press the TUNE  or TUNE  button repeatedly to tune to a different frequency.
2. Alternatively press and hold the TUNE  or TUNE  button to automatically search to the next available station.

### Storing FM Presets

You can save up to 20 FM stations.

1. Tune to the station you wish to store.
2. Press and hold the MEMORY button. Flashing "PROG" is displayed.
3. Press the TUNE  or TUNE  button to a preset number that you want to store. Then press the ENTER button to save.

### Recall FM Presets

Press the CH- or CH+ button directly tune to the preset channel.

### Stereo/Force Mono Selection



When receiving a stereo broadcast FM station, press the MONO/ST button will switch between stereo audio or force mono audio.

### Displaying FM Station Information





There are several types of information as listed below. To change the display information press the INFO button repeatedly.

1. Radio Text  
Scrolling text which displays information about music title or program details provided by the active radio station.
2. Program Type (PTY)  
Type of program provided by the broadcaster.
3. Frequency  
Current channel frequency.
4. Audio Type  
Stereo or Mono.





## OTHER FM MENU OPERATION

Press the MENU button on the remote control to access the menu control. Then press the PREVIOUS  or NEXT  button for different options as described below.

### Scan Setting

1. Press the MENU button on the remote control to access the menu control.
2. Press the PREVIOUS  or NEXT  button until "SCAN" is displayed and then press the ENTER button.
3. Press the PREVIOUS  or NEXT  button to toggle between "ALL" or "STRONG" selections and then press the ENTER button confirm. When "ALL" is selected, all stations will be detected during FM scanning even if the radio station is noisy. When the "STRONG" is selected, only the strong stations are detected. Scanning will ignore those noisy stations.
4. The next time doing a FM scan the unit will search for the stations based on this confirmed setting.

### Audio Setting

1. Press the MENU button on the remote control to access the menu control.
2. Press the PREVIOUS  or NEXT  button until "AUDIO" is displayed and then press the ENTER button.
3. Press the PREVIOUS  or NEXT  button to toggle between "STEREO" or "MONO" selection and then press the ENTER button confirm.

## CD/USB OPERATION

### Loading and Playing CD Disc

Open the CD door. Install a disc with the CD graphic side facing up. Close the CD door. Press the SOURCE button to CD mode. After reading the total number of tracks will be shown on the display. Press the CD/USB PLAY/PAUSE ►/|| button to play.

### Reading and Playing USB Device

Insert a USB device into the USB input jack. Press the SOURCE button to USB mode. After reading the total number of tracks will be shown on the display. Press the CD/USB PLAY/PAUSE ►/|| button to play.

### Play/Pause Control

To pause playback press the CD/USB PLAY/PAUSE ►/|| button. Press the button again to resume playback.

### Stop Control

To stop playback press the STOP ■ button.

### Skip Track

During playback press the PREVIOUS ◀◀ or NEXT ▶▶ button to search to the previous or next track.

### Random Play

During playback press the RANDOM button to play music in random order. The display will show "RANDOM". Press the RANDOM button again to resume normal playback.

### High-Speed Music Search

During playback press & hold the PREVIOUS ◀◀ or NEXT ▶▶ button to start high-speed searching. When you release the PREVIOUS ◀◀ or NEXT ▶▶ button normal speed playback will resume.

### Repeat Playing

During playback press the REPEAT ↻ button once the display shows "RPT ONE". The current track will be played repeatedly. Press the REPEAT ↻ button again the display shows "RPT ALL". All tracks will be played repeatedly. Press the REPEAT ↻ button again to resume normal playback.

In case of MP3 file folder playback, there is a repeat folder as well and the display will show "RPT FOLD".

### Programmed Playback

This unit can be programmed to play a sequence of tracks selected.

1. Insert a disc and in stop mode press the MEMORY button. "P01" is shown with "PROG" flashing.
  2. Press the PREVIOUS ◀◀ or NEXT ▶▶ button to select the desired track.
  3. Press the MEMORY button to save the desired track.
  4. Repeat steps 2-4 to program up to 20 programmed tracks.
  5. Press the CD/USB PLAY/PAUSE ►/|| button to play according to the programmed track.
  6. To clear the program play, press the STOP ■ button twice or change to another mode.
- During program play you can also do the "Repeat One" or "Repeat All" operation. When programmed playback is active, the random play function is not available.

Note: when programming MP3 from CD or USB, you need to press the MEMORY button twice before you can start programming.

In MP3 programming mode you can select up to 99 tracks.

### Folder Select (MP3 file only)

During MP3 playback press the FOLDER ▲ or FOLDER ▼ button to change the folder.

In stop mode press the FOLDER ▲ or FOLDER ▼ button to change the folder. Then press the PREVIOUS ◀◀ or NEXT ▶▶ button to select your desired track to play. Press the PLAY/PAUSE ►/|| button to start playback the track.

### ID3 Tag Display (MP3 file only in which the ID3 Tag information is included)

Press the DISPLAY button will toggle the ID3 Tag display on/off. When it is on, the MP3 track's title, artist and album details will be displayed.

## BLUETOOTH AUDIO

Please follow the pairing instructions below to link the unit to your Bluetooth device.

1. Press the SOURCE button repeatedly to enter the Bluetooth mode. The display will show "BT". It will start searching and will display a flashing "PAIRING".
2. If the unit has never been paired with a Bluetooth device before or cannot find the last paired device, the display and the Bluetooth status indicator will keep on flashing. Turn on the Bluetooth function of your device and enable the search until "Lenco MC-150" is found. Select "Lenco MC-150" on the Bluetooth device to make connection. Enter the pass code "0000" if required.
3. After successfully paired the unit will display "BT AUDIO".
4. You can now start playing music from your smartphone wirelessly to the speaker.
5. You can press the BT PLAY/PAUSE ►/|| button to pause or resume the playback.
6. You can press the BT PREVIOUS ◀◀ or BT NEXT ▶▶ button to search to the previous or next song.

"This product has a bluetooth **reception** function, **you can not transmit any bluetooth sound with it**: this means that you can receive wirelessly a bluetooth sound signal from an external source like a smartphone."

## AUX IN

This allows you to connect an external player's sound through your unit.

1. Plug a 3.5mm audio cable (not included) into your external player's line out and the other end into the AUX IN jack.
2. Press the SOURCE button to enter AUX mode. Display shows "AUDIO IN"
3. Start your external player to play music.
4. The unit will output the sound.

If it is in AUX mode more than 4 hours, it will automatically switch to standby mode. When it is 10 minutes before entering the standby, the display will flash. You can press PLAY button to disable the auto-off function.

## EQ OPERATION

You can enjoy different EQ sound effect modes. Press the EQUALIZER button will change to different sound effects of FLAT/CLASSIC/ROCK/POP/JAZZ.

## X-BASS

You can also boost the bass effect of the music. Press the X-BASS button will toggle the X-Bass effect between ON and OFF.

## SLEEP FUNCTION

1. When the unit is switched on, press the SLEEP button repeatedly to select a sleep duration from either SLEEP 00 (sleep off), 90, 80, 70, 60, 50, 40, 30, 20 or 10 minutes. The sleep icon **zzz** will be shown on the display.
2. When the sleep timer is zero, the unit will turn off automatically.
3. To cancel the sleep function, press the STANDBY button to turn off the unit. Or press the SLEEP button repeatedly to select "SLEEP 00".

## ENERGY SAVING

Due to ErP stage 2 requirement and protect the environment, the unit will turn off to the standby mode automatically once no music has been playing for about 15 minutes except in AUX mode. If it is in AUX mode more than 4 hours, it will automatically switch to standby mode. When it is 10 minutes before entering the standby, the display will flash. You can press PLAY button to disable the auto-off function.

To reactivate the unit, press the STANDBY button to turn on the unit.

## SOFTWARE VERSION CHECK

You can check the unit software version.

1. Turn on the unit in DAB mode or FM mode.
2. Press the remote control MENU button (or press and hold the MENU/INFO button on the front panel) to access the menu control.
3. Press the PREVIOUS ◀◀ or NEXT ▶▶ button until "SYSTEM" is displayed and then press the ENTER button.
4. Press the PREVIOUS ◀◀ or NEXT ▶▶ button until "SW VER" is displayed and then press the ENTER button to show the software version number.
5. Press the remote control MENU button to exit the menu control.

## LANGUAGE SETUP

You can set the unit's language.

1. Turn on the unit in DAB mode or FM mode.
2. Press the remote control MENU button (or press and hold the MENU/INFO button on the front panel) to access the menu control.
3. Press the PREVIOUS ◀◀ or NEXT ▶▶ button until "SYSTEM" is displayed and then press the ENTER button.
4. Press the PREVIOUS ◀◀ or NEXT ▶▶ button until "LANGUAGE" is displayed and then press the ENTER button.
5. Press the PREVIOUS ◀◀ or NEXT ▶▶ button to toggle between different languages. Select your desired language and then press the ENTER button to confirm.
6. Press the remote control MENU button to exit the menu control.

## FACTORY RESET

This function resets the unit to the original factory settings.

1. Turn on the unit in DAB mode or FM mode.
2. Press the remote control MENU button (or press and hold the MENU/INFO button on the front panel) to access the menu control.
3. Press the PREVIOUS ◀◀ or NEXT ▶▶ button until "SYSTEM" is displayed and then press the ENTER button.
4. Press the PREVIOUS ◀◀ or NEXT ▶▶ button until "RESET" is displayed and then press the ENTER button.
5. Press the PREVIOUS ◀◀ or NEXT ▶▶ button until "RESET Y" is displayed and then press the ENTER button to reset the unit.

## ACCESSORIES

- Wire antenna x 1
- Remote control x 1
- Instruction manual x 1

## TECHNICAL SPECIFICATIONS

DAB+ radio frequency range	174.928-239.2 MHz
FM radio frequency range	87.5-108 MHz
AC power input	100-240V~, 50/60Hz
Power consumption	22 W
Speaker output power	2 x 10W RMS
Bluetooth	V5.0
USB	USB 2.0 type A socket
Aux In	3.5mm stereo socket
Headphone out	3.5mm stereo socket
Remote control battery	CR2025 x 1 pcs
Main Unit dimension (L x D x H)	140 x 204 x 170 mm
Speaker box dimension (L x D x H)	Each speaker box 130 x 123 x170 mm
Total weight	2.6 kg

- The specification presents only as a reference. The value of weight and size are approximation.
- Our product is improved ceaselessly and the specification and function may be changed without prior notice.

## Guarantee

Lenco offers service and warranty in accordance to European law, which means that in case of repairs (both during and after the warranty period) you should contact your local dealer.

Important note: It is not possible to send products that need repairs to Lenco directly.

Important note: If this unit is opened or accessed by a non-official service center in any way, the warranty expires.

This device is not suitable for professional use. In case of professional use, all warranty obligations of the manufacturer will be voided.

## Disclaimer

Updates to Firmware and/or hardware components are made regularly. Therefore some of the instruction, specifications and pictures in this documentation may differ slightly from your particular situation. All items described in this guide for illustration purposes only and may not apply to particular situation. No legal right or entitlements may be obtained from the description made in this manual.

## Disposal of the Old Device



This symbol indicates that the relevant electrical product or battery should not be disposed of as general household waste in Europe. To ensure the correct waste treatment of the product and battery, please dispose them in accordance to any applicable local laws of requirement for disposal of electrical equipment or batteries. In so doing, you will help to conserve natural resources and improve standards of environmental protection in treatment and disposal of electrical waste (Waste Electrical and Electronic Equipment Directive).

## CE Marking

Hereby, Lenco Benelux B.V., Thermiekstraat 1a, 6361 HB Nuth, The Netherlands, declares that this product is in compliance with the essential EU directive requirements.

The declaration of conformity may be consulted via [techdoc@commaxxgroup.com](mailto:techdoc@commaxxgroup.com)



## Service

For more information and helpdesk support, please visit [www.lenco.com](http://www.lenco.com)

Lenco Benelux BV, Thermiekstraat 1a, 6361 HB, The Netherlands.

**LET OP:**

Het gebruik van afstandsbedieningen of aanpassingen of de uitvoering van procedures die niet in dit document zijn gespecificeerd, kan leiden tot gevaarlijke blootstelling aan straling.

**VOORZORGSMAATREGELEN VOOR GEBRUIK****ONTHOUD DE VOLGENDE INSTRUCTIES:**

1. Bedek of blokkeer de ventilatieopeningen niet. Wanneer u het apparaat op een schap plaatst, dient u 5 cm (2") vrije ruimte rondom het gehele apparaat te behouden.
2. Installeer het product volgens de meegeleverde gebruikershandleiding.
3. Houd het apparaat uit de buurt van hittebronnen, zoals radiatoren, verwarmingen, kachels, kaarsen en andere hittegenererende producten of open vuur. Het apparaat kan alleen worden gebruikt in een gematigd klimaat. Extreem koude of warme omgevingen dienen te worden vermeden. Het bedrijfstemperatuurbereik ligt tussen 0 °C en 35 °C.
4. Gebruik dit apparaat niet in de buurt van krachtige magnetische velden.
5. Elektrostatische ontlading kan normaal gebruik van dit apparaat verstoren. U hoeft het apparaat in dit geval slechts te resetten en opnieuw op te starten volgens de gebruikershandleiding. Wees voorzichtig tijdens bestandsoverdracht en gebruik het product in een omgeving zonder statische interferentie.
6. Waarschuwing! Steek nooit een voorwerp via de ventilatie- of andere openingen in het product. Er is hoogspanning in het product aanwezig en als u er een object insteekt, kan dat een elektrische schok veroorzaken en/of kortsluiting in de interne onderdelen. Mors om dezelfde reden geen water of vloeistof op het product.
7. Gebruik het toestel niet in vochtige ruimtes, zoals badkamers, stomende keukens of in de buurt van zwembaden.
8. Het apparaat mag niet worden blootgesteld aan druppels en spetters en zorg ervoor dat er geen met vloeistof gevulde voorwerpen, zoals vazen, op of in de buurt van het apparaat worden geplaatst.
9. Gebruik dit apparaat niet wanneer condensatie kan optreden. Wanneer het apparaat in een warme, natte ruimte wordt gebruikt, kunnen zich waterdruppels of condens vormen in het apparaat en kan het apparaat niet goed functioneren. Laat het apparaat 1 of 2 uur uit staan voordat u het inschakelt: het apparaat dient droog te zijn voordat deze stroom ontvangt.
10. Alhoewel dit apparaat met grote zorg gefabriceerd en verschillende keren geïnspecteerd is voordat het de fabriek verlaat, is het nog steeds mogelijk dat er problemen optreden, zoals met alle elektrische apparaten. Als u rook, een overmatige hitteontwikkeling of enig ander onverwacht verschijnsel opmerkt, moet u onmiddellijk de stekker van het netsnoer uit het stopcontact halen.
11. Dit apparaat moet worden gebruikt met een voedingsbron zoals gespecificeerd op het specificatielabel. Als u twijfelt over het type voeding dat gebruikt wordt in uw huis, raadpleeg dan uw dealer of plaatselijk energiebedrijf.
12. Buiten bereik van dieren houden. Sommige dieren kauwen graag op voedingskabels.
13. Gebruik een zacht, droog doekje om het apparaat te reinigen. Gebruik geen oplosmiddelen of op benzine gebaseerde vloeistoffen. U kunt een vochtig doekje met verdund schoonmaakmiddel gebruiken om hardnekkige vlekken te verwijderen.
14. De leverancier is niet verantwoordelijk voor schade of verloren gegevens veroorzaakt door storing, misbruik, modificatie van het apparaat of batterijvervanging.
15. Onderbreek nooit de verbinding wanneer het apparaat formatteert of bestanden overdraagt. De gegevens kunnen anders corrupt of verloren raken.
16. Indien het apparaat een USB-afspeelfunctie heeft, moet de USB-geheugenstick rechtstreeks op het apparaat worden aangesloten. Gebruik geen USB-verlengkabel, omdat die kan leiden tot storingen met foutieve gegevens als gevolg.
17. Het classificatielabel bevindt zich op de onderkant of het achterpaneel van het apparaat.
18. Dit hulpmiddel is niet bedoeld voor gebruik door mensen (inclusief kinderen) met een fysieke, zintuiglijke of mentale handicap, of een gebrek aan ervaring en kennis, tenzij zij toezicht of instructies hebben gekregen over het juiste gebruik van het hulpmiddel door een persoon die verantwoordelijk is voor hun veiligheid.
19. Dit product is alleen voor niet-professioneel gebruik bedoeld en niet voor commercieel of industrieel gebruik.
20. Verzeker u ervan dat het apparaat in een stabiele positie staat opgesteld. Schade die wordt veroorzaakt door het gebruik van dit product in een onstabiele positie, trillingen of schokken of het niet opvolgen van de waarschuwingen of voorzorgsmaatregelen in deze gebruikershandleiding wordt niet gedekt door de garantie.
21. Verwijder nooit de behuizing van dit apparaat.
22. Plaats dit apparaat nooit op andere elektrische apparatuur.
23. Geef kinderen geen gelegenheid in aanraking met plastic zakken te komen.
24. Gebruik uitsluitend uitbreidingen/accessoires gespecificeerd door de fabrikant.
25. Laat alle reparaties over aan gekwalificeerd onderhoudspersoneel. Onderhoud is nodig als het apparaat is beschadigd, bijvoorbeeld als de voedingskabel of de stekker is beschadigd, als er vloeistof op het apparaat is gemorst, als er voorwerpen in het apparaat zijn gevallen, als het apparaat is blootgesteld aan regen of vocht, als het apparaat niet normaal werkt of als het is gevallen.



26. Langdurige blootstelling aan harde geluiden van persoonlijke muzikspelers kan leiden tot tijdelijk of permanent gehoorverlies.
27. Als het product wordt geleverd met voedingskabel of wisselstroomvoedingsadapter:
- Als er zich problemen voordoen, moet u de voedingskabel loskoppelen en het ter onderhoud aanbieden aan gekwalificeerd personeel.
  - Nooit op de voedingsadapter stappen of deze indrukken. Wees zeer voorzichtig, vooral in het gebied rond de stekkers en de kabelansluitingen. Plaats geen zware voorwerpen op de voedingsadapter, om beschadiging ervan te voorkomen. Houd het gehele apparaat buiten bereik van kinderen! Wanneer kinderen met de voedingskabel spelen, kunnen zij ernstig letsel oplopen.
  - Haal de stekker uit het stopcontact tijdens onweer of wanneer u deze langere tijd niet gebruikt.
  - Het stopcontact moet in de buurt van de apparatuur zijn geïnstalleerd en eenvoudig te bereiken zijn.
  - Laat AC-stopcontacten of verlengsnoeren nooit overbelast raken. Overbelasting kan brand of een elektrische schok veroorzaken.
  - Apparaten met een Klasse 1 structuur dienen te worden aangesloten op een stopcontact met een beschermende aardverbinding.
  - Apparaten met een Klasse 2 structuur vereisen geen aardverbinding.
  - Houd altijd de stekker vast wanneer u deze uit het stopcontact trekt. Trek nooit aan de voedingskabel. Dit kan tot een kortsluiting leiden.
  - Gebruik nooit een beschadigde voedingskabel of stekker of een los stopcontact. Dit vormt namelijk een risico op brand of elektrische schokken.
28. Indien het product knoopcelbatterijen bevat of wordt geleverd met een afstandsbediening die knoopcelbatterijen bevat:  
 Waarschuwing:
- “Batterij niet inslikken, chemisch brandgevaar” of gelijkwaardige werking.
  - De meegeleverde afstandsbediening bevat een knoopcelbatterij. Als de batterij wordt ingeslikt, kan deze in slechts 2 uur ernstige interne brandwonden veroorzaken en tot de dood leiden.
  - Houd nieuwe en gebruikte batterijen buiten bereik van kinderen.
  - Als de batterijhouder niet goed kan worden gesloten, dient u het product niet meer te gebruiken en buiten bereik van kinderen te houden.
  - Als u denkt dat batterijen zijn ingeslikt of binnenin een willekeurig lichaamsdeel terecht zijn gekomen, dient u onmiddellijk medische hulp te zoeken.
29. Waarschuwing m.b.t. het gebruik van batterijen:
- Als de batterij onjuist wordt geplaatst, bestaat er explosiegevaar. Vervang de batterij alleen door een zelfde of vergelijkbare soort batterij.
  - Stel de batterij niet bloot aan extreem hoge of lage temperaturen of een lage luchtdruk op grote hoogte tijdens gebruik, opslag of transport.
  - Vervanging van een batterij door een incorrect type kan leiden tot een ontploffing of de lekkage van ontvlambare vloeistoffen of gas.
  - Het weggooien van een batterij in het vuur of een hete oven, of het mechanisch verpletteren of insnijden van een batterij, kan leiden tot een explosie.
  - Het achterlaten van een batterij in een omgeving met extreem hoge temperaturen kan leiden tot een explosie of het lekken van brandbare vloeistof of gas.
  - Een batterij die aan een extreem lage luchtdruk wordt blootgesteld, kan leiden tot een explosie of het lekken van brandbare vloeistof of gas.
  - Aandacht voor het milieu is nodig bij het verwijderen van de batterijen.

## INSTALLATIE

- Pak alle onderdelen uit en verwijder de beschermende materialen.
- Sluit het apparaat niet aan op het stopcontact, voordat u de netspanning hebt gecontroleerd en voordat alle andere aansluitingen zijn gemaakt.



## WAARSCHUWING

Klasse 1 Laserproduct

KLASSE 1 LASERPRODUCT APPAREIL À LASER DE CLASSE 1 PRODUCTO LASER DE CLASE 1	LET OP ONZICHTBARE LASERSTRALING ALS HET APPARAAT WORDT GEOPEND EN VERGRENDINGEN ONKLAAR WORDEN GEMAAKT. VERMIJD BLOOTSTELLING AAN DE BUNDEL	
--	---	---

Dit product bevat een laser met laag vermogen.

Waarschuwing: Raak de lens niet aan.

	<b>WAARSCHUWING:</b> Wanneer u zich op de straat bevindt, kan het gebruik van een persoonlijke muzikspeler de luisteraar afleiden van de potentiële gevaren, zoals naderende auto's.
	<b>WAARSCHUWING:</b> Luister nooit voor lange tijd op hoge volumenniveaus, om mogelijke gehoorbeschadiging te voorkomen.

## VOORPANEEL

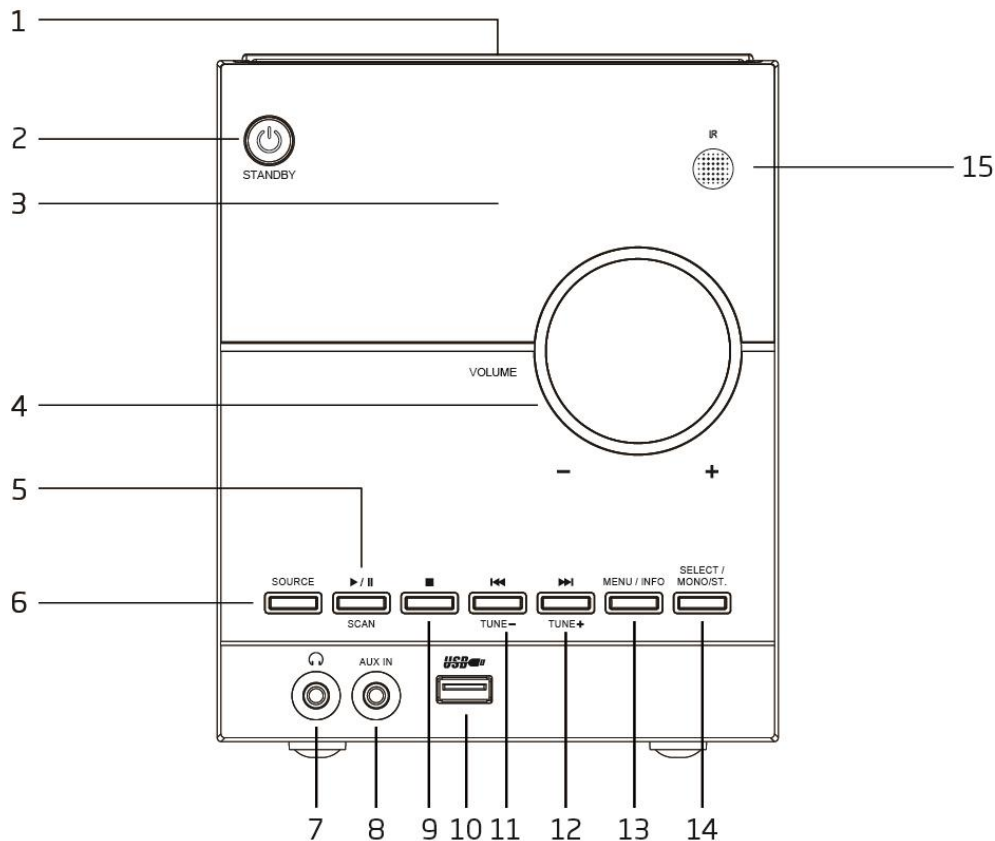

1. KLEP VAN CD-HOUDER
2. STAND-BY 

Indrukken om het apparaat in te schakelen. Nogmaals indrukken om uit en weer op stand-by te schakelen
3. SCHERM
 

Toont de gebruiksmodus van het apparaat en andere informatie
4. – VOLUME +
 

Het hoofdvolume aanpassen
5. START/PAUZE /SCAN
 

CD/USB/BT: Indrukken om het afspelen te pauzeren en hervatten.  
 FM: Kort indrukken om naar het volgende beschikbare FM-station te zoeken.  
 Ingedrukt houden om een automatische scan te starten en alle beschikbare FM-stations op te slaan.  
 DAB: Indrukken om een automatische scan te starten en alle beschikbare DAB-stations op te slaan.
6. BRON
 

Druk op deze toets om verschillende gebruiksmodi te selecteren: DAB/FM/CD/USB/BT/AUX-IN
7. HOOFDTELEFOONUITGANG
 

Sluit hier een externe hoofdtelefoon aan
8. AUX-IN
 

Sluit hier een externe audiospeler aan
9. STOP 

Indrukken om de CD-/USB-afspeelmodus te stoppen
10. USB-INGANG
11. /AFSTEMMEN-
 

DAB: Indrukken om de volgende stationsinformatie weer te geven  
 FM: Kort indrukken om af te stemmen op een andere frequentie  
 Ingedrukt houden om naar het volgende beschikbare station te zoeken  
 CD/USB/BT: Indrukken om naar de vorige track te zoeken
12. /AFSTEMMEN+
 

DAB: Indrukken om de volgende stationsinformatie weer te geven  
 FM: Kort indrukken om af te stemmen op een andere frequentie  
 Ingedrukt houden om naar het volgende beschikbare station te zoeken  
 CD/USB/BT: Indrukken om naar de volgende track te zoeken

13. MENU/INFO  
DAB/FM: Indrukken om stationsinformatie weer te geven  
Ingedrukt houden om het menu te openen en instellingen te veranderen
14. SELECTEREN/MONO/ST  
DAB/FM: Indrukken om instellingen te veranderen in het menu  
Ingedrukt houden om te wisselen tussen stereo en geforceerd mono wanneer een FM-station wordt ontvangen
15. IR-ONTVANGSTVENSTER

## ACHTERPANEEL

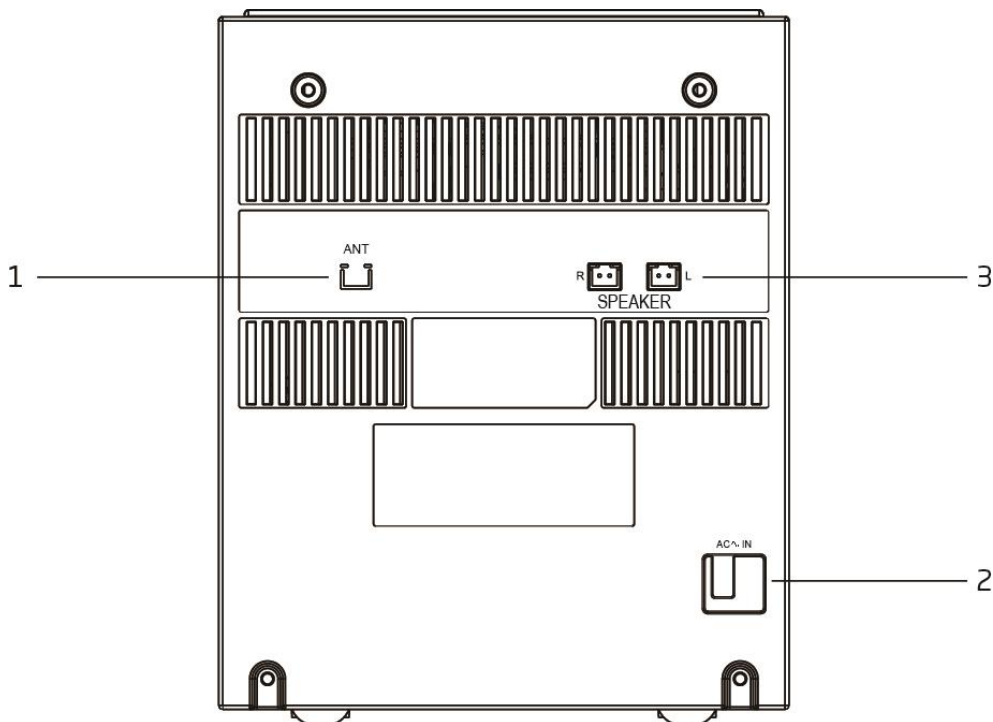

1. ANT IN  
Steek de enkeldraadse antenne in deze klem. Controleer of de draadantenne in de juiste polariteitrichting is ingestoken. Trek de draad volledig uit voor een goede ontvangst.
2. AC ~ IN VOEDINGSKABEL
3. LINKER/RECHTER LUIDSPREKERUITGANG  
Sluit de linker en rechter luidsprekers aan op de corresponderende klemmen L en R. Controleer of de draad in de juiste polariteitrichting is ingestoken.

## AFSTANDSBEDIENING

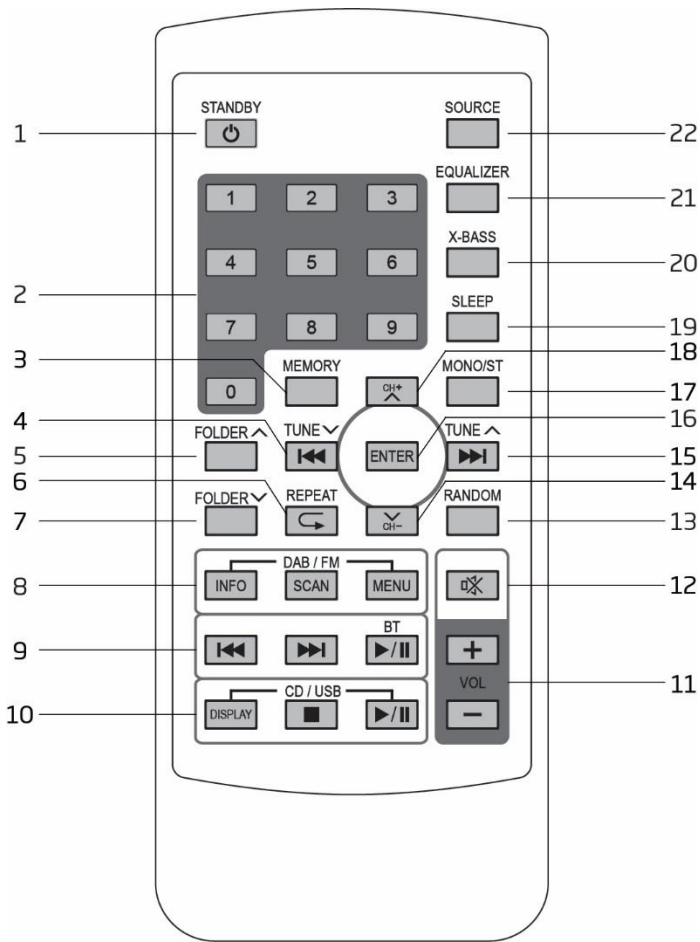

1. STANDBY
2. NUMERIEKE TOETSEN
3. GEHEUGEN
4. VORIGE <<</AFSTEMMEN v
5. FOLDER ^
6. HERHAAL
7. FOLDER v
8. INFO  
SCAN  
MENU
9. BT VORIGE <<<  
BT VOLGENDE >>>  
BT START/PAUZE >/||
10. WEERGAVE ID3-TAG  
CD/USB STOP ■  
CD/USB START/PAUZE >/||
11. VOLUME +  
Volume -
12. DEMP
13. WILLEKEURIG
14. Kanaal-
15. VOLGENDE >>>/AFSTEMMEN ^
16. INVOEREN
17. MONO/ST
18. Kanaal+
19. SLAPEN
20. X-BASS
21. EQUALIZER
22. BRON

### De afstandsbediening gebruiken

Er is al een type CR2025 batterij geïnstalleerd in de afstandsbediening. Trek vóór gebruik het isolatievelletje van de batterij af, zoals hieronder staat afgebeeld.

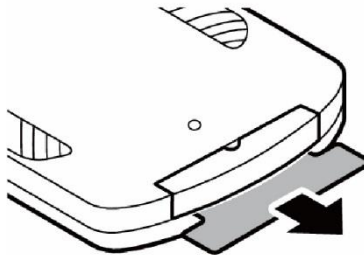

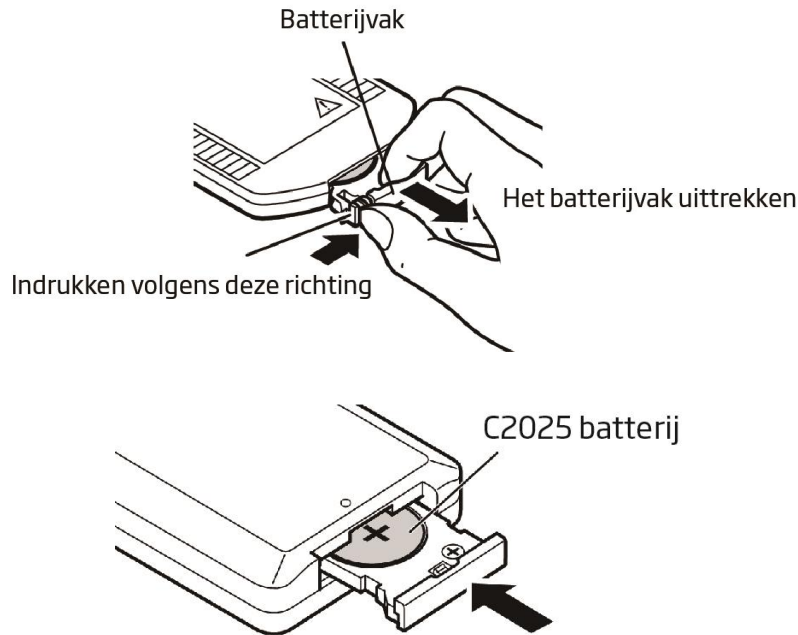

Raadpleeg de afbeelding hieronder om de batterij te vervangen door een nieuwe. Let tijdens het installeren van de batterij op de juiste polariteitrichting.



- Als de afstandsbediening interferentie ontvangt van andere apparatuur, dan kan de werking ervan worden verstoord.
- Druk niet gelijktijdig knoppen op het apparaat en de afstandsbediening in.
- Gebruik nooit twee afstandsbedieningen tegelijkertijd, omdat dit tot storingen zal leiden.
- Gebruik uitsluitend type CR-2025 batterijen.
- Maak de afstandsbediening in het geval van batterijlekkage grondig schoon voordat u batterijen vervangt
- Verbind twee kanten van de batterijen niet met elkaar. Gooi oude batterijen weg op de daarvoor bestemde plek.

#### **ALGEMENE BEDIENING**

Steek de AC-voedingskabel in het AC-stopcontact. De display zal "SCANTIME" (scan tijd) weergeven. Het apparaat is nu bezig de tijd bij te werken via de zender. Wacht eventjes totdat de scan is voltooid en de actuele tijd zal worden weergegeven.

Druk op de toets STANDBY  om het apparaat in te schakelen. Druk nogmaals op de toets STANDBY  om uit te schakelen.

#### **DAB/FM/CD/USB/BT/AUX-IN**

Druk op de toets SOURCE om van bron te wisselen.

#### **Volumeregeling**

Draai de VOLUMEREGELING of druk op de toetsen VOL-/VOL+ op de afstandsbediening om het volume aan te passen.

#### **De antenne aanpassen**

De draadantenne op het achterpaneel van het apparaat dient volledig te worden uitgetrokken en aangepast om een goede DAB-/FM-ontvangst te krijgen.

#### **BEDIENING DAB+**

Als de DAB-modus voor het eerst wordt geselecteerd, dan zal het apparaat automatisch naar beschikbare DAB-stations zoeken. Wacht totdat de scan is voltooid. De display zal de voortgang van de scan weergeven. De radio zal na de scan afstemmen op het eerste station. Stations staan eerst in numerieke en vervolgens in alfabetische volgorde in de lijst. Alle gescande stations worden opgeslagen. De volgende keer als u het apparaat inschakelt, zal er geen automatische scan worden uitgevoerd.

#### **Automatische scan**

1. Schakel het apparaat in en selecteer de DAB-modus.
2. Druk op de toets SCAN op het voorpaneel of op de afstandsbediening om automatisch te zoeken naar beschikbare DAB-radiostations.

### DAB handmatig scannen

1. Schakel het apparaat in en selecteer de DAB-modus.
2. Druk op de toets MENU op de afstandsbediening om de menubediening te openen.
3. Druk op de toets VORIGE ◀◀ of VOLGENDE ▶▶ totdat "MANUAL" (handmatig) wordt weergegeven en druk vervolgens op de toets ENTER.
4. Druk op de toets VORIGE ◀◀ of VOLGENDE ▶▶ om het gewenste kanaal te selecteren (bijvoorbeeld: 5A-13F).
5. Druk op de knop ENTER om te bevestigen.
6. Om een ander kanaal te selecteren (bijvoorbeeld: 5A-13F), druk op de toets VORIGE ◀◀ of VOLGENDE ▶▶ en druk vervolgens ter bevestiging op de toets ENTER.
7. Druk op de toets MENU op de afstandsbediening om de handmatige scan te verlaten.

### Afstemmen

Druk op de toets TUNE ▼ of TUNE ▲ om de informatie weer te geven over het volgende station. Druk vervolgens op de toets ENTER om binnen enkele seconden op dit station af te stemmen.

### DAB-stationsgeheugens opslaan

U kunt tot op 20 DAB-stations opslaan.

1. Stem af op het station dat u wilt opslaan.
2. Houd de toets MEMORY ingedrukt om de menubediening te openen. "PROG" zal op de display knipperen.
3. Druk op de toets TUNE ▼ of TUNE ▲ om een voorkeuzenummer te selecteren dat u wilt opslaan. Druk vervolgens op de toets ENTER om op te slaan.

### Opgeslagen DAB-voorkeuzestations

Druk direct op de toets CH- of CH+ om af te stemmen op het opgeslagen kanaal.

### DAB-stationsinformatie weergeven

Er zijn verschillende soorten informatie beschikbaar, zoals hieronder vermeld. Druk meerdere keren op de toets INFO om de informatie op de display te veranderen.

1. Scrollende radiotekst  
Deze tekst bestaat uit muziektitels of programmadetails verstrekt door de zender.
2. Signaalbalk  
Sterkte van de signaalontvangst. Hoe meer sterretjes worden weergegeven, hoe krachtiger het ontvangen signaal. Pas de positie van de draadantenne aan om de ontvangst te verbeteren.
3. Soort programma (PTY):  
Het type programma verstrekt door het radiostation.
4. Multiplexnaam  
Toont de naam van het multiplex waartoe het huidige station behoort.
5. Frequentie  
Huidige kanaalfrequentie.
6. Foutfrequentie van signaal  
Dit toont de ontvangen fouten. Hoe hoger deze waarde, hoe meer fouten worden ontvangen. Pas de positie van de draadantenne aan om de ontvangst te verbeteren.
7. Audiobitsnelheid  
Dit is de bitsnelheid van de audio van het huidige kanaal.

### OVERIGE DAB-MENUBEDIENINGEN

Druk op de toets MENU op de afstandsbediening om de menubediening te openen. Druk vervolgens op de toets VORIGE ◀◀ of VOLGENDE ▶▶ voor verschillende opties, zoals hieronder beschreven.

### Dynamische bereikcontrole (DRC)

DRC kan zachtere geluiden duidelijker hoorbaar maken wanneer het apparaat wordt gebruikt in een lawaaierige omgeving. Het DRC-niveau van een uitzending is ingesteld door het radiostation en wordt verzonden met de service. Door de DRC-waarde op uw apparaat te veranderen, kunt u een schaalfactor toepassen op dit niveau.

Er zijn drie compressieniveaus beschikbaar:

- |           |   |
|-----------|---|
| DRC hoog: | Maximale compressie zoals verzonden door de zender. |
| DRC laag: | 1/2 compressie van die verzonden door de zender.    |
| DRC uit:  | Geen compressie.                                    |

1. Druk op de toets MENU op de afstandsbediening om de menubediening te openen.
2. Druk op de toets VORIGE ◀◀ of VOLGENDE ▶▶ totdat "DRC" wordt weergegeven en druk vervolgens op de toets ENTER.
3. Druk op de toets VORIGE ◀◀ of VOLGENDE ▶▶ om de DRC-waarde te selecteren en druk vervolgens ter bevestiging op de toets ENTER.





4. Druk op de toets MENU op de afstandsbediening om de menubediening te verlaten.

Opmerking:

- Niet alle DAB-stations ondersteunen het gebruik van de DRC-functie. Als het radiostation de DRC-functie niet ondersteunt, dan zal de DRC-instelling in het apparaat geen effect hebben.
- Het geluid kan luider zijn nadat u het DRC-niveau hebt aangepast.

### Stations opruimen

Deze functie verwijdert inactieve stations.





1. Druk op de toets MENU op de afstandsbediening om de menubediening te openen.
2. Druk op de toets VORIGE  of VOLGENDE  totdat "PRUNE" (opruimen) wordt weergegeven en druk vervolgens op de toets ENTER.
3. Druk op de toets VORIGE  of VOLGENDE  om "PRUNE Y" (opruimen Y) te selecteren en druk vervolgens op de toets ENTER om het apparaat op te ruimen.
4. Druk op de toets MENU op de afstandsbediening om de menubediening te verlaten.

## FM-RADIOBEDIENING

### Automatische scan



1. Schakel het apparaat in op FM-modus.
2. Houd de toets SCAN om een automatische scan te starten en de beschikbare stations op te slaan (max. 20 geheugens).

### Handmatige scan

1. Druk meerdere keren op de toets TUNE  of TUNE  om op een andere frequentie af te stemmen.
2. U kunt de toets TUNE  of TUNE  ook ingedrukt houden om automatisch te zoeken naar het volgende beschikbare station.

### FM-stationsgeheugens opslaan

U kunt tot op 20 FM-stations opslaan.

1. Stem af op het station dat u wilt opslaan.
2. Houd de toets MEMORY ingedrukt. "PROG" zal op de display knipperen.
3. Druk op de toets TUNE  of TUNE  om een voorkeuzenummer te selecteren dat u wilt opslaan. Druk vervolgens op de toets ENTER om op te slaan.

### FM-stationsgeheugens herroepen

Druk direct op de toets CH- of CH+ om af te stemmen op het opgeslagen kanaal.

### Stereo/geforceerd mono selecteren



Wanneer een stereo FM-station wordt ontvangen, dan kunt u op de toets MONO/ST drukken om te wisselen tussen stereo audio en geforceerd mono audio.

### FM-stationsinformatie weergeven





Er zijn verschillende soorten informatie beschikbaar, zoals hieronder vermeld. Druk meerdere keren op de toets INFO om de weergegeven informatie te veranderen.

1. Radiotekst  
Scrollende tekst die informatie geeft over de muzikertitel of programmadetails verstrekt door het actieve radiostation.
2. Soort programma (PTY):  
Type van het programma verstrekt door de zender.
3. Frequentie  
Huidige kanaalfrequentie.
4. Soort audio:  
Stereo of mono.

## OVERIGE FM-MENUBEDIENING

Druk op de toets MENU op de afstandsbediening om de menubediening te openen. Druk vervolgens op de toets VORIGE  of VOLGENDE  voor verschillende opties, zoals hieronder beschreven.

### Scaninstelling





1. Druk op de toets MENU op de afstandsbediening om de menubediening te openen.
2. Druk op de toets VORIGE  of VOLGENDE  totdat "SCAN" wordt weergegeven en druk vervolgens op de toets ENTER.
3. Druk op de toets VORIGE  of VOLGENDE  om te wisselen tussen de selecties "ALL" (alle) of "STRONG" (sterk) en druk vervolgens ter bevestiging op de toets ENTER. Wanneer "All" (Alle) is geselecteerd, zullen alle stations worden gevonden tijdens



de FM-scan, zelfs als een radiostation veel ruis bevat. Wanneer "STRONG" (Krachtig station) is geselecteerd, dan worden alleen de krachtige stations waargenomen. De scan zal de stations met veel ruis negeren.

4. De volgende keer dat u een FM-scan uitvoert, zal het apparaat naar stations zoeken gebaseerd op deze bevestigde instelling.

### Audio-instelling

1. Druk op de toets MENU op de afstandsbediening om de menubediening te openen.
2. Druk op de toets VORIGE  of VOLGENDE  totdat "AUDIO" wordt weergegeven en druk vervolgens op de toets ENTER.
3. Druk op de toets VORIGE  of VOLGENDE  om te wisselen tussen de selecties "STEREO" en "MONO" en druk vervolgens ter bevestiging op de toets ENTER.

### BEDIENING CD/USB

#### CD's laden en afspelen

Open het CD-klepje. Plaats een disk met de bedrukte zijde omhoog gericht. Sluit het CD-klepje. Druk op de toets SOURCE om de CD-modus te openen. Nadat de disk is ingelezen, dan zal het totale aantal tracks op de display worden weergegeven. Druk op de toets CD/USB START/PAUZE  om af te spelen.

#### Een USB-apparaat inlezen en afspelen

Steek een USB-apparaat in de USB-ingangspoort. Druk op de toets SOURCE om de USB-modus te openen. Nadat de disk is ingelezen, dan zal het totale aantal tracks op de display worden weergegeven. Druk op de toets CD/USB START/PAUZE  om af te spelen.

#### Afspelen/pauzeren

Druk op de toets CD/USB START/PAUZE  om het afspelen te pauzeren. Druk weer op de toets om het afspelen te hervatten.

#### Stoppen

Druk om het afspelen te stoppen op de  STOP-toets.

#### Tracks overslaan

Druk in afspeelmodus op de toets VORIGE  of VOLGENDE  om de vorige of volgende track te selecteren.

#### Willekeurig Afspelen



Druk in afspeelmodus op de toets RANDOM om de tracks in willekeurige volgorde af te spelen. De display zal "RANDOM" (willekeurig) weergeven. Druk nogmaals op de toets RANDOM om de normale afspeelmodus te hervatten.

#### Spoelen

Houd in afspeelmodus de toets VORIGE  of VOLGENDE  ingedrukt om te spoelen.

Wanneer u de toets VORIGE  of VOLGENDE  loslaat, dan zal de normale afspeelsnelheid worden hervat.





#### Herhalende afspeelmodus

Druk in afspeelmodus eenmaal op de toets REPEAT  en de display zal "RPT ONE" (herhaal één) weergeven. De huidige track zal herhalend worden afgespeeld. Druk nogmaals op de toets REPEAT  en de display zal "RPT ALL" (herhaal alle) weergeven. Alle tracks zullen nu worden herhaald. Druk nog een keer op de toets REPEAT  om de normale afspeelmodus te hervatten.

Als u MP3-bestanden opgeslagen in een folder afspeelt, dan is er ook een optie beschikbaar om deze folder te herhalen; de display zal in dit geval "RPT FOLD" (herhaal folder) weergeven.





#### Geprogrammeerd afspelen

Dit apparaat kan worden geprogrammeerd om een geselecteerde trackvolgorde af te spelen.

1. Laad een disk en druk in stopmodus op de toets GEHEUGEN. "P01" wordt weergegeven terwijl "PROG" knippert.
  2. Druk op de toets VORIGE  of VOLGENDE  om de gewenste track te selecteren.
  3. Druk op de toets GEHEUGEN om de gewenste track op te slaan.
  4. Herhaal stappen 2-4 om tot op 20 tracks te programmeren.
  5. Druk op de toets CD/USB START/PAUZE  om de tracks in de geprogrammeerde volgorde af te spelen.
  6. Druk tweemaal op de toets STOP  of selecteer een andere modus om de programmering te wissen.
- U kunt tijdens het geprogrammeerd afspelen ook de functies "Repeat One" (Herhaal één) of "Repeat All" (Herhaal alles) gebruiken. De willekeurige afspeelfunctie is onbeschikbaar in de geprogrammeerde afspeelmodus.  
Opmerking: wanneer u MP3-tracks programmeert van een cd of USB, dan dient u tweemaal op de toets GEHEUGEN te drukken voordat u de programmering kunt starten. U kunt in de MP3-programmeermodus tot 99 tracks selecteren.

#### FOLDER selecteren (alleen MP3-bestanden)

Druk tijdens de MP3-weergave op de toets FOLDER  of FOLDER  om van folder te wisselen.

Druk in gestopte modus op de toets FOLDER  of FOLDER  om van folder te wisselen. Druk vervolgens op de toets VORIGE  of VOLGENDE  om de track te selecteren die u wilt afspelen. Druk op de toets START/PAUZE  om het afspelen van de track te starten.

### **ID3-tagweergave (alleen MP3-bestanden die de ID3-taginformatie bevatten)**

Druk op de toets DISPLAY om de ID3-tagweergave aan/uit te schakelen. Wanneer ingeschakeld, dan zullen de tracktitel, artiest en albumdetails van de MP3-track worden weergegeven.

### **BLUETOOTH-AUDIO**

Volg a.u.b. de paringinstructies hieronder om het apparaat te paren met uw Bluetooth-apparaat.

1. Druk meerdere keren op de toets SOURCE om de Bluetooth-modus te openen. De display zal "BT" weergeven. Het apparaat zal beginnen te zoeken en het knipperende woord "PAIRING" (paring) weergeven.
2. Als het apparaat nog nooit eerder was gepaard met een Bluetooth-apparaat of het laatst gepaarde apparaat niet kan vinden, dan zullen de display en Bluetooth-statusindicator blijven knipperen. Schakel de Bluetooth-functie van uw apparaat in en laat deze zoeken totdat "Lenco MC-150" is gevonden. Selecteer "Lenco MC-150" op het Bluetooth-apparaat om de verbinding tot stand te brengen. Voer eventueel het wachtwoord "0000" in.
3. Het apparaat zal na een geslaagde paring "BT AUDIO" weergeven.
4. U kunt nu beginnen de muziek draadloos af te spelen vanuit uw smartphone naar de luidspreker.
5. U kunt op de toets BT START/PAUZE  drukken om het afspelen te pauzeren of hervatten.
6. U kunt op de toets BT VORIGE  of BT VOLGENDE  drukken om de vorige of volgende track te selecteren.

"Dit product is voorzien van een Bluetooth-**ontvangstfunctie, u kunt er geen Bluetooth-audio mee sturen**: dit betekent dat u van een externe bron zoals een smartphone draadloos een Bluetooth-audiosignaal kunt ontvangen."

### **AUX-IN**

U kunt een externe speler op deze ingang aansluiten om het geluid daarvan via uw apparaat af te spelen.

1. Steek het ene uiteinde van een 3,5mm audiokabel (niet inbegrepen) in de lijnuitgang van uw externe speler en het andere uiteinde in de ingang AUX IN.
2. Druk op de toets SOURCE om de AUX-modus te openen. De display zal "AUDIO IN" weergeven.
3. Start uw externe speler om muziek af te spelen.
4. De muziek zal via het apparaat worden afgespeeld.

Wanneer het apparaat langer dan 4 uur in AUX-modus, blijft, dan zal deze automatisch op stand-by schakelen. Dit wordt 10 minuten voordat het apparaat op stand-by schakelt aangegeven door een knipperende display. U kunt op de toets PLAY drukken om de automatische uitschakelfunctie te deactiveren.

### **EQ-BEDIENING**

U kunt van verschillende EQ-geluidseffecten genieten. Druk op de toets EQUALIZER om een ander geluidseffect te kiezen uit VLAK/KLASSIEK/ROCK/POP/JAZZ.

### **X-BASS**

U kunt ook het effect van de lage tonen van uw muziek versterken. Druk op de toets X-BASS om het X-Bass effect AAN of UIT te schakelen.

### **SLAAPFUNCTIE**

1. Wanneer het apparaat is ingeschakeld, druk dan meerdere keren op de toets SLEEP om een slaapduur te kiezen uit SLEEP 00 (slaap uit), 90, 80, 70, 60, 50, 40, 30, 20 of 10 minuten. Het slaapicoontje  zal op de display verschijnen.
2. Wanneer de slaaptimer is verstreken, dan zal het apparaat automatisch uitschakelen.
3. U kunt de slaapfunctie annuleren door op de toets STANDBY te drukken en het apparaat uit te schakelen. U kunt ook meerdere keren op de toets SLEEP drukken totdat "SLEEP 00" (slaap 00) is geselecteerd.

### **ENERGIEBESPARING**

Wegens de vereisten van ErP fase 2 en om het milieu te beschermen, zal het apparaat automatisch uit en op stand-by schakelen als er ongeveer 15 minuten geen muziek wordt afgespeeld, behalve wanneer ingesteld op AUX-modus. Wanneer het apparaat langer dan 4 uur in AUX-modus blijft, dan zal deze automatisch op stand-by schakelen. Dit wordt 10 minuten voordat het apparaat op stand-by schakelt aangegeven door een knipperende display. U kunt op de toets PLAY drukken om de automatische uitschakelfunctie te deactiveren.

Druk op de toets STANDBY om het apparaat weer te activeren.

## DE SOFTWAREVERSIE CONTROLEREN

U kunt de softwareversie van het apparaat controleren.

1. Schakel het apparaat in op DAB- of FM-modus.
2. Druk op de toets MENU op de afstandsbediening (of houd de toets MENU/INFO op het voorpaneel ingedrukt) om de menubediening te openen.
3. Druk op de toets VORIGE ◀◀ of VOLGENDE ▶▶ totdat "SYSTEM" (systeem) wordt weergegeven en druk vervolgens op de toets ENTER.
4. Druk op de toets VORIGE ◀◀ of VOLGENDE ▶▶ totdat "SW VER" wordt weergegeven en druk vervolgens op de toets ENTER om het versienummer van de software weer te geven.
5. Druk op de toets MENU op de afstandsbediening om de menubediening te verlaten.

## LAALINSTELLING

U kunt de taal instellen van het apparaat.

1. Schakel het apparaat in op DAB- of FM-modus.
2. Druk op de toets MENU op de afstandsbediening (of houd de toets MENU/INFO op het voorpaneel ingedrukt) om de menubediening te openen.
3. Druk op de toets VORIGE ◀◀ of VOLGENDE ▶▶ totdat "SYSTEM" (systeem) wordt weergegeven en druk vervolgens op de toets ENTER.
4. Druk op de toets VORIGE ◀◀ of VOLGENDE ▶▶ totdat "LANGUAGE" (taal) wordt weergegeven en druk vervolgens op de toets ENTER.
5. Druk op de toets VORIGE ◀◀ of VOLGENDE ▶▶ om te wisselen tussen de verschillende talen. Selecteer de gewenste taal en druk vervolgens ter bevestiging op de toets ENTER.
6. Druk op de toets MENU op de afstandsbediening om de menubediening te verlaten.

## HET HERSTELLEN VAN DE FABRIEKSINSTELLINGEN

Deze functie stelt het apparaat opnieuw in op de originele fabrieksinstellingen.

1. Schakel het apparaat in op DAB- of FM-modus.
2. Druk op de toets MENU op de afstandsbediening (of houd de toets MENU/INFO op het voorpaneel ingedrukt) om de menubediening te openen.
3. Druk op de toets VORIGE ◀◀ of VOLGENDE ▶▶ totdat "SYSTEM" (systeem) wordt weergegeven en druk vervolgens op de toets ENTER.
4. Druk op de toets VORIGE ◀◀ of VOLGENDE ▶▶ totdat "RESET" wordt weergegeven en druk vervolgens op de toets ENTER.
5. Druk op de toets VORIGE ◀◀ of VOLGENDE ▶▶ totdat "RESET Y" wordt weergegeven en druk vervolgens op de toets ENTER om het apparaat te resetten.

## ACCESSOIRES

- Draadantenne x 1
- Afstandsbediening x 1
- Gebruikshandleiding x 1

## TECHNISCHE SPECIFICATIES

Frequentiebereik DAB+ radio	174,928-239,2 MHz
Frequentiebereik FM-radio	87,5-108 MHz
AC-voedingsingang	100-240 V AC, 50/60 Hz
Energieverbruik	22 W
Uitgangsvermogen luidspreker	2 x 10W RMS
Bluetooth	V5.0
USB	USB 2.0 type A poort
Aux In	3,5mm stereo aansluiting
Hoofdtelefoonuitgang	3,5mm stereo aansluiting
Afstandsbedieningbatterij	CR2025 x 1 stuk
Afmetingen hoofdeenheid (L x D x H)	140 x 204 x 170 mm
Afmetingen luidsprekerbox (L x D x H)	Elke luidsprekerbox 130 x 123 x 170 mm
Totaal gewicht	2,6 kg

- De specificatie fungeert alleen als een referentie. Het gewicht en de afmetingen zijn gemiddelden.
- Ons product wordt continu verbeterd en de specificaties en functies kunnen zonder voorafgaande kennisgeving aangepast worden.

## Garantie

Lenco biedt service en garantie aan overeenkomstig met de Europese wetgeving. Dit houdt in dat u, in het geval van reparaties (zowel tijdens als na de garantieperiode), uw lokale handelaar moet contacteren.

Belangrijke opmerking: Het is niet mogelijk om producten die gerepareerd moeten worden direct naar Lenco te sturen.

Belangrijke opmerking: De garantie verloopt als een onofficieel servicecenter het apparaat op wat voor manier dan ook heeft geopend, of er toegang toe heeft gekregen.

Het apparaat is niet geschikt voor professioneel gebruik. In het geval van professioneel gebruik worden alle garantieverplichtingen van de fabrikant nietig verklaard.

## Disclaimer

Er worden regelmatig updates in de firmware en/of hardwarecomponenten gemaakt. Daardoor kunnen gedeelten van de instructie, de specificaties en afbeeldingen in deze documentatie enigszins verschillen van uw eigen situatie. Alle onderwerpen die staan beschreven in deze handleiding zijn bedoeld als illustratie en zijn niet van toepassing op specifieke situaties. Aan de beschrijving in dit document kunnen geen rechten worden ontleend.

## Afvoer van het oude apparaat



Dit symbool geeft aan dat het betreffende elektrische product of de batterij niet moet worden verwijderd als algemeen huishoudelijk afval in Europa. Zorg voor een juiste afvalverwerking door het product en de batterij in overeenstemming met alle van toepassing zijnde lokale wetten voor het verwijderen van elektrische apparatuur of batterijen te verwijderen. Als u dit doet, helpt u de natuurlijke hulpbronnen te behouden en de standaard van milieubescherming te verbeteren bij de behandeling en verwijdering van elektrisch afval (Afgedankte Elektrische en Elektronische Apparatuur).

## CE-markering

Lenco Benelux B.V., Thermiekstraat 1a, 6361 HB Nuth, Nederland, verklaart hierbij dat dit product voldoet aan de vereisten van de essentiële EU-richtlijnen. De conformiteitsverklaring kan worden opgevraagd via [techdoc@commaxxgroup.com](mailto:techdoc@commaxxgroup.com)



## Service

Bezoek voor meer informatie en helpdeskondersteuning [www.lenco.com](http://www.lenco.com)

Lenco Benelux BV, Thermiekstraat 1a, 6361 HB, Nederland.

**ACHTUNG:**

Eine andere als die hier beschriebene Bedienung, Einstellung oder Verwendung der Funktionen kann zu gefährlicher Strahlenbelastung führen.

**VORSICHTSMASSNAHMEN VOR DER BENUTZUNG****BEFOLGEN SIE IMMER FOLGENDE ANWEISUNGEN:**

1. Blockieren oder bedecken Sie keine Lüftungsöffnungen. Wenn Sie das Gerät auf ein Regal stellen, lassen Sie um das gesamte Gerät 5 cm (2") freien Platz.
2. Stellen Sie das Gerät entsprechend den Anweisungen der mitgelieferten Bedienungsanleitung auf.
3. Halten Sie das Gerät von Hitzequellen wie Radiatoren, Heizern, Öfen, Kerzen oder anderen hitzeerzeugenden Produkten oder offenen Flammen fern. Das Gerät darf nur bei gemäßigttem Klima verwendet werden. Sehr kalte oder heiße Umgebungen sind zu vermeiden. Der Betriebstemperaturbereich liegt zwischen 0 °C und 35 °C.
4. Meiden Sie bei der Nutzung des Produkts die Nähe starker Magnetfelder.
5. Elektrostatische Entladungen können die normale Verwendung von diesem Gerät stören. Sollte dies geschehen, führen Sie einfach einen Reset aus und starten Sie dann das Gerät entsprechend den Anweisungen dieser Bedienungsanleitung neu. Gehen Sie besonders bei Datenübertragungen mit dem Gerät vorsichtig um und führen Sie diese nur in einer antielektrischen Umgebung aus.
6. **Warnung!** Niemals Gegenstände durch die Lüftungsschlitze oder Öffnungen in das Gerät stecken. In diesem Gerät fließt Hochspannung und das Hineinstecken von Gegenständen kann zu elektrischem Schock und/oder Kurzschluss interner elektrischer Bauteile führen. Aus dem gleichen Grund kein Wasser oder Flüssigkeiten in das Gerät geben.
7. Benutzen Sie das Gerät nicht in nasser oder feuchter Umgebung wie Bad, Dampfküche oder in der Nähe von Schwimmbecken.
8. Das Gerät darf weder Tropf- noch Spritzwasser ausgesetzt werden und es dürfen keine mit Flüssigkeit gefüllten Behälter wie z.B. Vasen auf das Gerät oder in der Nähe des Gerätes gestellt werden.
9. Benutzen Sie das Gerät nicht bei Kondensationsgefahr. Wenn Sie das Gerät in einem warmen feuchten Raum benutzen, dann können sich im Inneren des Geräts Wassertropfen oder Kondensationen bilden und zu Fehlfunktionen des Geräts führen. Schalten Sie in diesem Fall das Gerät für 1 – 2 Stunden aus, bevor Sie es erneut einschalten: Das Gerät sollte vollständig getrocknet sein, wenn Sie es wieder einschalten.
10. Obwohl dieses Gerät unter größter Sorgfalt und vor Auslieferung mehrmals überprüft wurde, können trotzdem wie bei jedem anderen elektrischen Gerät auch Probleme auftauchen. Trennen Sie das Gerät im Falle einer Rauchentwicklung, starker Hitzeentwicklung oder jeden anderen unnatürlichen Erscheinung sofort vom Netz.
11. Dieses Gerät ist durch eine Stromquelle wie auf dem Typenschild angegeben zu betreiben. Halten Sie bei Unsicherheiten über die Art Ihrer Stromversorgung in Ihrer Wohnung Rücksprache mit Ihrem Händler oder Ihrer Stromzuliefererfirma.
12. Halten Sie es von Haustieren fern. Einige Nagetiere lieben es, an Netzkabeln zu nagen.
13. Benutzen Sie für die Reinigung ein weiches und trockenes Tuch. Benutzen Sie niemals Lösungsmittel oder Flüssigkeiten auf Ölbasis. Benutzen Sie zum Entfernen hartnäckiger Flecken ein feuchtes Tuch mit mildem Reinigungsmittel.
14. Der Hersteller haftet nicht für Schäden oder Verluste durch Fehlfunktion, Zweckentfremdung oder Modifikation des Geräts oder durch Wechseln der Batterien.
15. Unterbrechen Sie die Verbindung nicht während einer Formatierung oder einer Datenübertragung. Bei Unterbrechung drohen Datenverlust und Datenbeschädigung.
16. Wenn das Gerät eine USB-Wiedergabefunktion besitzt, dann stecken Sie den USB-Stick direkt in das Gerät. Verwenden Sie kein USB-Verlängerungskabel, weil die erhöhte Störungsanfälligkeit zu Datenverlust führen könnte.
17. Das Typenschild befindet sich an der Unter- oder Rückseite des Geräts.
18. Dieses Gerät ist nicht zur Benutzung durch Personen (einschließlich Kinder) mit physischen, sensorischen oder mentalen Beeinträchtigungen oder ohne ausreichender Erfahrung vorgesehen, es sei denn, sie werden durch eine verantwortliche Person beaufsichtigt oder wurden in die ordnungsgemäße Bedienung des Gerätes durch eine für ihre Sicherheit verantwortliche Person eingewiesen.
19. Dieses Produkt ist nur für den nicht-professionellen Gebrauch und nicht für gewerbliche oder industrielle Zwecke bestimmt.
20. Stellen Sie sicher, dass das Gerät in einer stabilen Position aufgestellt ist. Schäden aufgrund Verwendung dieses Produkts in einer instabilen Position, Vibrationen, Stöße oder Nichtbeachtung der anderen in dieser Bedienungsanleitung enthaltenen Warnungen und Sicherheitshinweise werden nicht durch die Garantie abgedeckt.
21. Entfernen Sie niemals das Gehäuse dieses Produkts.
22. Stellen Sie das Produkt niemals auf andere elektrische Geräte.
23. Halten Sie Kinder von den Plastiktüten fern.
24. Benutzen Sie nur vom Hersteller spezifizierte Erweiterungen/Zubehörteile.
25. Lassen Sie alle Eingriffe von qualifiziertem Servicepersonal ausführen. Eingriffe werden notwendig, wenn das Gerät auf irgendeine Weise wie beispielsweise am Netzkabel oder am Netzstecker beschädigt wurde, Flüssigkeit in das

Gerät eingedrungen ist, Gegenstände in das Gerät gefallen sind, das Gerät Regen oder Feuchtigkeit ausgesetzt war, es heruntergefallen ist oder nicht ordnungsgemäß funktioniert.

26. Langes Hören lauter Töne aus einem Musikgerät kann zum zeitweiligen oder permanenten Hörverlust führen.
27. Wenn zum Lieferumfang des Produkts ein Netzkabel oder ein Netzadapter gehört:
- Wenn irgendwelche Probleme auftreten, dann ziehen Sie den Netzstecker aus der Netzsteckdose und setzen Sie sich anschließend mit einer qualifizierten Fachkraft in Verbindung.
  - Treten Sie nicht auf das Netzteil und klemmen Sie es auch nicht ein. Geben Sie besonders im näheren Bereich des Steckers und der Stelle acht, wo das Kabel aus dem Gerät herausgeführt wird. Stellen Sie keine schweren Gegenstände auf das Netzteil, weil es dadurch beschädigt werden könnte. Halten Sie das gesamte Gerät außerhalb der Reichweite von Kindern! Durch Spielen mit dem Netzkabel können sie sich ernsthafte Verletzungen zuziehen.
  - Trennen Sie das Gerät während eines Gewitters oder bei längerer Nichtbenutzung vom Netz.
  - Die Wandsteckdose muss sich in der Nähe des Geräts befinden und einfach zu erreichen sein.
  - Steckdosen und Verlängerungsleitungen nicht überlasten. Eine Überlastung kann zu Brandgefahr bzw. Stromschlag führen.
  - Geräte der Schutzklasse 1 sind an eine Netzsteckdose mit Schutzleiter anzuschließen.
  - Geräte der Schutzklasse 2 benötigen keinen Schutzleiteranschluss.
  - Halten Sie den Netzstecker in der Hand, wenn Sie ihn aus der Netzsteckdose ziehen. Ziehen Sie ihn nicht durch Zerren am Kabel heraus. Das kann zu einem Kurzschluss führen.
  - Verwenden Sie weder ein beschädigtes Netzkabel noch einen beschädigten Stecker oder eine lockere Steckdose. Es besteht Brand- und Stromschlaggefahr.
28. Wenn das Produkt mit einer Fernbedienung mit Batterien/Knopfzellen geliefert wird oder das Produkt eine derartige Fernbedienung umfasst:  
Warnung:
- „Die Batterie nicht einnehmen, er besteht Verätzungsgefahr“.
  - [Die mit diesem Produkt mitgelieferte Fernbedienung] enthält eine Knopfzelle. Das Verschlucken der Batterie kann innerhalb von nur 2 Stunden zu schwersten inneren Verbrennungen mit Todesfolge führen.
  - Halten Sie neue und gebrauchte Batterien von Kindern fern.
  - Verwenden Sie dieses Produkt nicht weiter und halten Sie es von Kindern fern, wenn das Batteriefach nicht sicher schließt.
  - Suchen Sie umgehend ärztliche Hilfe auf, wenn Sie vermuten, dass Batterien verschluckt oder in Körperöffnungen eingeführt wurden.
29. Warnhinweise bzgl. der Verwendung von Batterien:
- Es besteht Explosionsgefahr, wenn die Batterien nicht korrekt eingelegt werden. Nur mit Batterien des gleichen oder entsprechenden Typs ersetzen.
  - Die Batterie darf während der Benutzung, Aufbewahrung oder des Transports weder sehr hohen oder sehr niedrigen Temperaturen noch niedrigem Luftdruck in großen Höhenlagen ausgesetzt werden.
  - Die Ersetzung der Batterie mit einem falschen Batterietyp kann zum Explodieren der Batterie oder dem Auslaufen von entflammbarem Gas oder entflammbarer Flüssigkeit aus der Batterie führen.
  - Die Entsorgung der Batterie in Feuer oder einem heißen Ofen oder das mechanische Zerkleinern oder Zerteilen der Batterie kann zu Explosionen führen.
  - Das Verbleiben der Batterie in einer Umgebung mit sehr hohen Temperaturen kann zum Explodieren der Batterie oder dem Auslaufen von entflammbarem Gas oder entflammbarer Flüssigkeit führen.
  - Eine einem sehr niedrigen Luftdruck ausgesetzte Batterie kann explodieren oder es kann aus einer einem sehr niedrigen Luftdruck ausgesetzten Batterie entflammbares Gas oder entflammbare Flüssigkeit auslaufen.
  - Augenmerk ist auf den ökologischen Aspekt der Batterieentsorgung zu legen.

## **ANSCHLUSS**



- Packen Sie alle Teile aus und entfernen Sie danach die Schutzmaterialien.
- Schließen Sie das Gerät nicht eher an das Netz an, bevor Sie die Netzspannung überprüft haben und alle anderen notwendigen Verbindungen hergestellt sind.

## WARNUNG

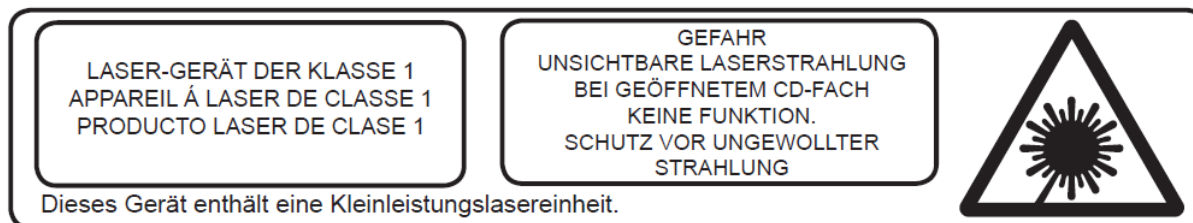
Laserprodukt der Klasse 1



Warnung: Berühren Sie die Linse nicht.

	<b>WARNUNG:</b> Bei der Teilnahme am Straßenverkehr kann das Hören von Musik über ein Musikgerät von möglichen Gefahren, wie sich annähernden Fahrzeugen, ablenken.
	<b>WARNUNG:</b> Hören Sie nicht für längere Zeit mit einem hohen Lautstärkepegel, um dauerhaften Hörschäden vorzubeugen.

## VORDERANSICHT

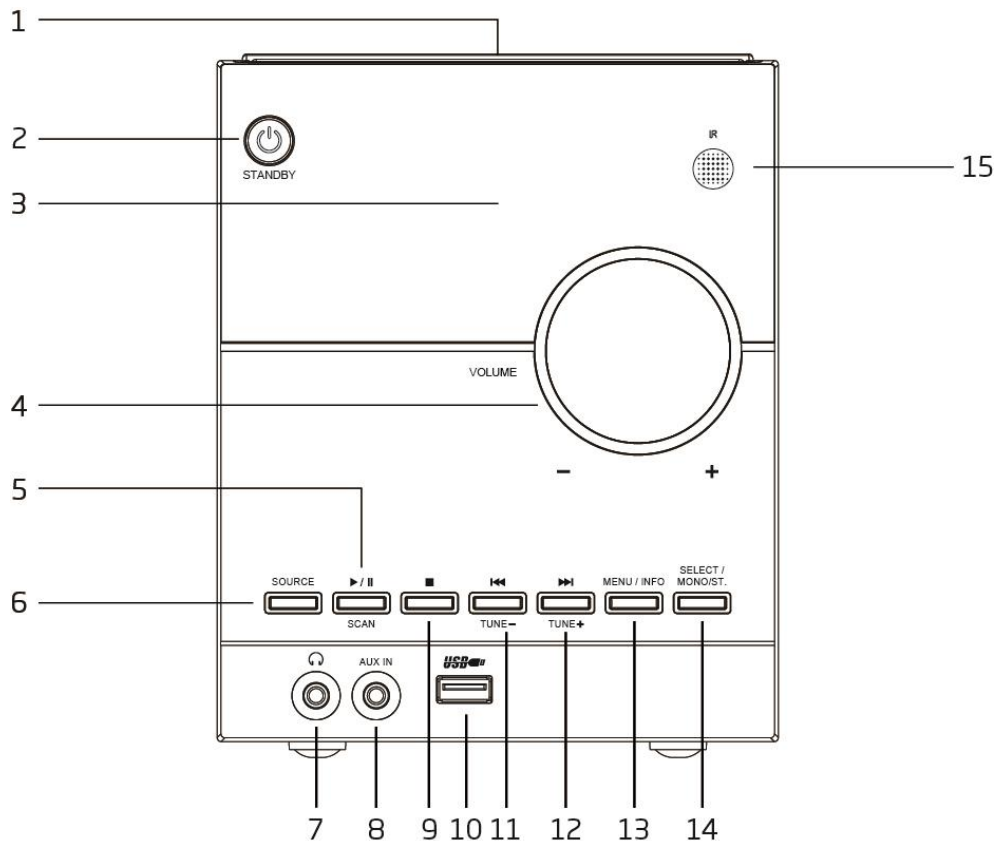

1. CD-FACH
2. EINSCHALTSTASTE/STANDBY 

Drücken Sie die Taste, um das Gerät einzuschalten. Drücken Sie die Taste erneut, um es auszuschalten und in den Standby-Modus zu versetzen.
3. ANZEIGE
 

Zeigt den Betriebsstatus des Geräts und Informationen an.
4. – LAUTSTÄRKE +
 

Stellen Sie hiermit die Lautstärke ein.
5. WIEDERGABE/PAUSE /SENDER-SUCHLAUF
 

CD/USB/BLUETOOTH: Drücken Sie hier, um jeweils zwischen Pause und erneuter Wiedergabe umzuschalten.  
 UKW: Drücken Sie kurz diese Taste, um den nächsten verfügbaren UKW-Radiosender zu suchen.  
 Drücken und halten Sie diese Taste, um den automatischen Sendersuchlauf zu starten und alle verfügbaren UKW-Radiosender zu speichern.  
 DAB: Drücken und halten Sie diese Taste, um den automatischen Sendersuchlauf zu starten und alle verfügbaren DAB-Radiosender zu speichern.
6. SOURCE
 

Drücken Sie diese Taste, um eine der verschiedenen Betriebsarten zu wählen: DAB/FM/CD/USB/BT/AUX IN
7. KOPFHÖRERAUSGANGSBUCHSE
 

Anschluss für einen externen Kopfhörer
8. AUX-IN-Buchse
 

Anschluss für einen externen Audioplayer
9. STOPP 

Drücken Sie diese Taste, um die CD/USB-Wiedergabe zu beenden.
10. USB-EINGANG
11. /RADIOSENDEREINSTELLUNG-
 

DAB: Drücken Sie diese Taste zur Anzeige von Radiosenderinformationen.  
 UKW: Drücken Sie kurz diese Taste, um eine andere Frequenz einzustellen.  
 Drücken und halten Sie diese Taste, um den nächsten verfügbaren UKW-Radiosender zu suchen.  
 CD/USB/BLUETOOTH: Drücken Sie diese Taste, um den vorherigen Titel zu suchen.
12. /RADIOSENDEREINSTELLUNG+
 

DAB: Drücken Sie diese Taste zur Anzeige von Radiosenderinformationen.  
 UKW: Drücken Sie kurz diese Taste, um eine andere Frequenz einzustellen.



Drücken und halten Sie diese Taste, um den nächsten verfügbaren UKW-Radiosender zu suchen.

CD/USB/BLUETOOTH: Drücken Sie diese Taste, um den nächsten Titel zu suchen.

13. MENÜ/INFO

DAB/UKW: Drücken Sie diese Taste zur Anzeige von Radiosenderinformationen.

Drücken und halten Sie diese Taste, um das Menü zum Ändern der Einstellungen aufzurufen.

14. WÄHLEN/MONO/STEREO

DAB/UKW: Drücken Sie diese Taste, um die zu ändernde Einstellung im Menü aufzurufen.

Drücken und halten Sie diese Taste, um beim Empfang eines UKW-Radiosenders zwischen Stereo- und Zwangs-Mono-Empfang umzuschalten.

15. IR-FENSTER

## RÜCKANSICHT

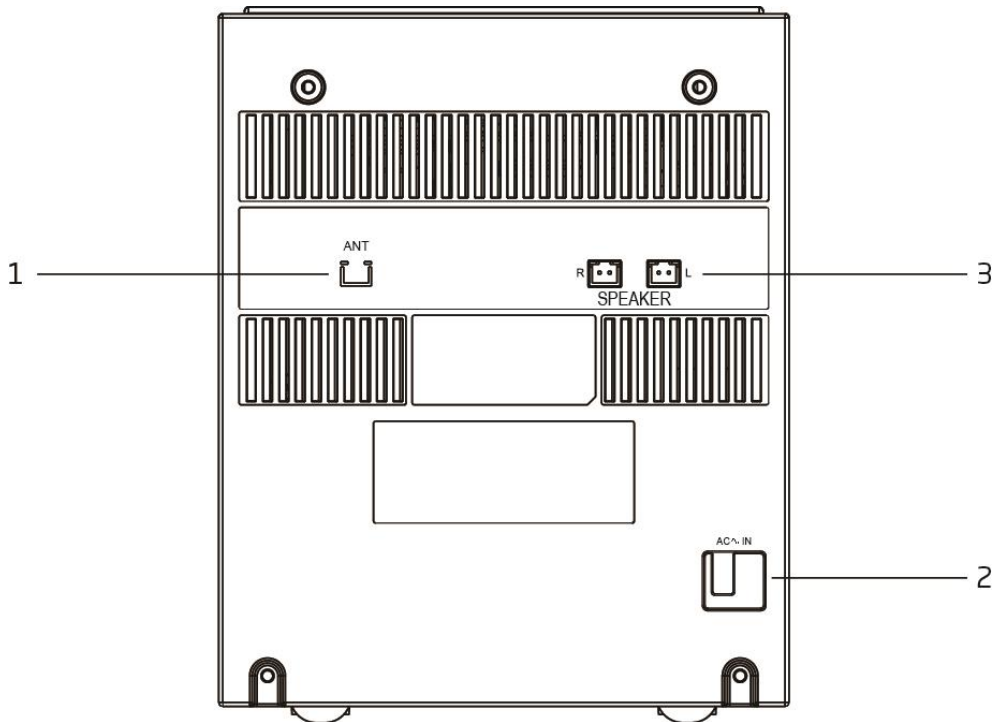

1. ANTENNENEINGANG

Schließen Sie hier die Wurfantenne an. Stellen Sie sicher, dass die Wurfantenne mit der richtigen Polung angeschlossen ist. Um einen möglichst guten Empfang sicherzustellen, muss die Wurfantenne weit ausgezogen werden.

2. STROMKABELANSCHLUSS

3. LAUTSPRECHERAUSGÄNGE LINKS/RECHTS

Der linke und der rechte Lautsprecher müssen an die entsprechenden Ausgänge L und R angeschlossen werden. Stellen Sie sicher, dass beim Anschließen die richtige Polung beachtet wird.

## FERNBEDIENUNG

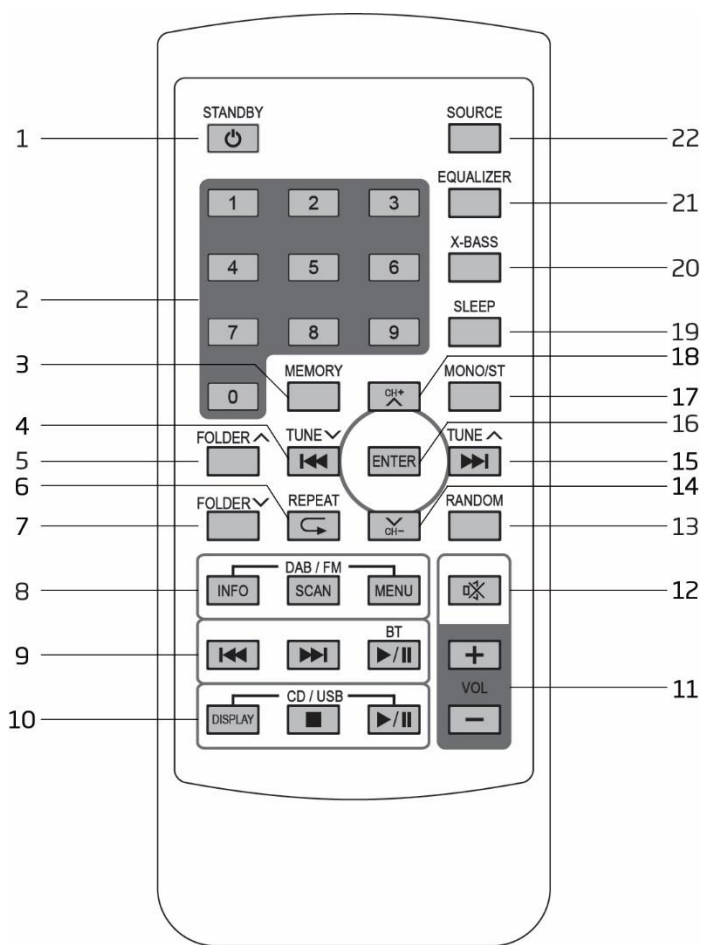

1. EINSCHALTASTE/STANDBY
2. NUMMERNTASTEN
3. SPEICHER
4. VORHERIGER /TITEL
5. VERZEICHNIS
6. WIEDERHOLE
7. VERZEICHNIS
8. INFO  
SENDER-SUCHLAUF  
MENÜ
9. VORHERIGER BLUETOOTH-TITEL   
NÄCHSTER BLUETOOTH-TITEL   
BLUETOOTH WIEDERGABE/  
PAUSE
10. ID3-TAG-ANZEIGE  
CD/USB BEENDEN   
CD/USB WIEDERGABE/PAUSE
11. LAUTSTÄRKE +  
LAUTSTÄRKE -
12. STUMM
13. RANDOM (ZUFALL)
14. SENDER-  
NÄCHSTER /TITEL
16. EINGABE
17. MONO/STEREO
18. SENDER+
19. SLEEP
20. X-BASS
21. EQUALIZER
22. SOURCE

### Betrieb mit der Fernbedienung

Eine CR2025-Batterie ist in der Fernbedienung bereits enthalten. Ziehen Sie vor der Benutzung der Fernbedienung den Isolierstreifen von der Batterie ab, wie es unten gezeigt wird.

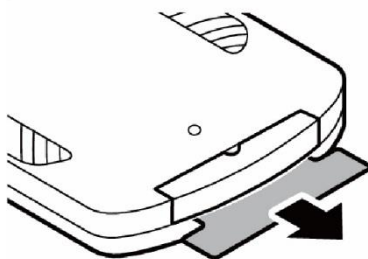

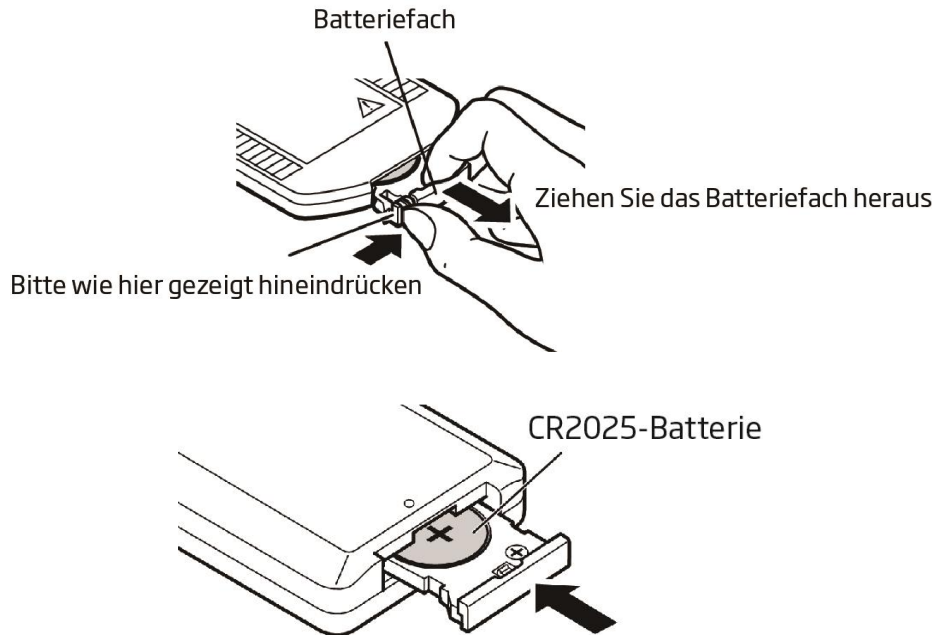

Halten Sie sich zum Ersetzen der Batterie bitte an die Abbildung unten. Achten Sie beim Einlegen der Batterie auf die richtige Richtung.



- Kommt die Fernbedienung in Konflikt mit anderen Geräten, wird ihr Betrieb beeinträchtigt.
- Drücken Sie nicht gleichzeitig Tasten am Gerät und auf der Fernbedienung.
- Vermeiden Sie die gleichzeitige Benutzung von zwei Fernbedienungen, da dies Störungen verursacht.
- Benutzen Sie nur Batterien der Größe CR2025.
- Läuft die Batterie aus, reinigen Sie die Fernbedienung sorgfältig, bevor Sie die Batterie ersetzen.
- Schalten Sie die beiden Batteriepole nicht kurz. Entsorgen Sie verbrauchte Batterien vorschriftsmäßig.

#### **GRUNDLEGENDE BEDIENUNG**

Stecken Sie das Stromkabel in eine Wandsteckdose. Das Display zeigt nun „Scantime“ („Uhrzeit suchen“). Das Gerät aktualisiert jetzt die Uhrzeit vom Sendestudio. Warten Sie einen Moment bis der Prozess abgeschlossen ist und die tatsächliche Uhrzeit angezeigt wird.

Drücken Sie zum Einschalten des Geräts die Taste STANDBY . Drücken Sie die Taste STANDBY  erneut, um es auszuschalten.

#### **DAB/FM/CD/USB/BT/AUX IN**

Drücken Sie die Taste SOURCE, um eine der verschiedenen Betriebsarten zu wählen.

#### **Lautstärkeregler**

Durch Drehen von VOLUME oder Drücken der Tasten VOL-/VOL+ auf der Fernbedienung ändern Sie die Lautstärke.

#### **Ausrichten der Antenne**

Die Wurfantenne auf der Geräterückseite muss ausgezogen und ausgerichtet werden, um einen guten DAB/UKW-Empfang sicherzustellen.







#### **DAB-Bedienung**

Wird der DAB-Modus das erste Mal gewählt, wird er automatisch nach verfügbaren DAB-Radiosendern suchen. Warten Sie, bis der Sendersuchlauf beendet ist. Das Display zeigt den Verlauf der Suche an. Nach dem Scannen wird automatisch der erste Radiosender ausgewählt. Die DAB-Radiosender werden in numerischer und dann alphabetischer Reihenfolge angezeigt. Alle beim Suchlauf gefundenen Radiosender werden gespeichert. Wenn Sie das Gerät das nächste Mal einschalten, wird kein erneuter Scan ausgeführt.



### Automatischer Suchlauf

1. Schalten Sie das Gerät ein und wählen Sie den DAB-Modus.
2. Drücken Sie die Taste SCANNEN an der Vorderseite des Geräts oder auf der Fernbedienung, um das Scannen nach verfügbaren DAB-Radiosendern zu beginnen.

### Manueller DAB-Sendersuchlauf



1. Schalten Sie das Gerät ein und wählen Sie den DAB-Modus.
2. Drücken Sie auf der Fernbedienung die Taste MENU, um in die Menüsteuerung zu gelangen.
3. Drücken Sie die Taste PREVIOUS  oder NEXT  bis „MANUAL“ („MANUELL“) angezeigt wird und dann die Taste ENTER.
4. Drücken Sie zur Auswahl des gewünschten Kanals die Taste PREVIOUS  oder NEXT  (Beispiel: 5A-13F).
5. Drücken Sie zur Bestätigung die Taste ENTER.
6. Drücken Sie zur Auswahl eines anderen Kanals (Beispiel: 5A-13F) die Taste PREVIOUS  oder NEXT  und dann die Taste ENTER zur Bestätigung.
7. Drücken Sie zum Beenden des manuellen Sendersuchlaufs auf der Fernbedienung die Taste MENU.

### Abstimmen

Drücken Sie die Taste TUNE  oder TUNE  zur Anzeige von Informationen des nächsten Radiosenders. Drücken Sie danach die Taste ENTER, um diesen Sender innerhalb weniger Sekunden einzustellen.

### DAB-Radiosender speichern

Sie können bis zu 20 DAB-Radiosender speichern.

1. Stellen Sie den Radiosender ein, den Sie speichern möchten.
2. Drücken Sie auf der Fernbedienung die Taste MEMORY, um in die Menüsteuerung zu gelangen. Ein blinkendes „PROG“ („PROGRAMMIEREN“) wird angezeigt.
3. Drücken Sie die Taste TUNE  oder TUNE  bis zu einer voreingestellten Nummer, die sie speichern möchten. Drücken Sie danach die Taste ENTER zum Speichern.

### Speichern von voreingestellten DAB-Radiosendern



Drücken Sie die Taste CH- oder CH+, um direkt zu dem voreingestellten Kanal zu gelangen.

### Anzeige von DAB-Radiosenderinformationen

Unten sind die verschiedenen Arten von Informationen aufgeführt. Drücken Sie zum Ändern der angezeigten Radiosenderinformationen mehrfach die Taste INFO.

1. Radio-Lauftext  
Beinhaltet Musiktitel oder Programmdetails, die vom Sendestudio bereitgestellt werden.
2. Signalleiste  
Empfangsstärke des Signals. Je mehr von dem Sternsymbol angezeigt wird, desto stärker ist das empfangene Signal. Richten Sie zur Verbesserung des Empfangs die Wurfantenne entsprechend aus.
3. Programmart (PTY):  
Art des vom Radiosender ausgestrahlten Programms.
4. Multiplexname  
Zeigt den Namen des Multiplex an, in welchem sich der gegenwärtige Radiosender befindet.
5. Frequenz  
Aktuelle Frequenz des Kanals.
6. Signalfehlerrate  
Sie zeigt die empfangenen Fehler an. Je höher der Wert, desto mehr Fehler werden empfangen. Richten Sie zur Verbesserung des Empfangs die Wurfantenne entsprechend aus.
7. Audiobitrate  
Dies ist die Audiobitrate des aktuellen Kanals.

### ANDERE DAB-MENÜOPERATIONEN

Drücken Sie auf der Fernbedienung die Taste MENU, um in die Menüsteuerung zu gelangen. Drücken Sie die Taste PREVIOUS  oder NEXT , um zwischen nachstehend aufgeführten Operationen auszuwählen.

### Kompressor





Durch den Kompressor werden leisere Klänge besser hörbar, wenn das Gerät in einer lauten Umgebung verwendet wird. Der Kompressorwert einer Sendung wird vom Radiosender eingestellt und übertragen. Durch Ändern des Werts des Kompressors Ihres Geräts sind Sie in der Lage, den Kompressionsfaktor bezüglich dieser Stufe anzupassen.

Es gibt drei Kompressionsstufen:

- |                                 |   |
|---------------------------------|---|
| DRC high (hohe Kompression):    | Maximalkompression, wie sie mit dem Service übertragen wird |
| DRC low (niedrige Kompression): | Halbe Signalkompression des übertragenen Services           |

DRC off (keine Kompression):

Keine Kompression





1. Drücken Sie auf der Fernbedienung die Taste MENU, um in die Menüsteuerung zu gelangen.
2. Drücken Sie die Taste PREVIOUS  oder NEXT  bis „DRC“ („KOMPRESSOR“) angezeigt wird und dann die Taste ENTER.
3. Drücken Sie die Taste PREVIOUS  oder NEXT  zur Auswahl des „DRC“-Werts („KOMPRESSOR“) und dann die Taste ENTER.
4. Drücken Sie auf der Fernbedienung die Taste MENU, um die Menüsteuerung zu verlassen.

Hinweis:

- Nicht alle DAB-Radiosender können die DRC-Funktion benutzen. Falls der Radiosender DRC nicht unterstützt, hat die DRC-Einstellung des Geräts keine Auswirkung.
- Nachdem Sie eine Kompressionsstufe eingestellt haben, kann es sein, dass die Wiedergabe lauter wird.

### **Bereinigen**

Diese Funktion entfernt inaktive Sender.





1. Drücken Sie auf der Fernbedienung die Taste MENU, um in die Menüsteuerung zu gelangen.
2. Drücken Sie die Taste PREVIOUS  oder NEXT  bis „PRUNE“ („BEREINIGEN“) angezeigt wird und dann die Taste ENTER.
3. Drücken Sie die Taste PREVIOUS  oder NEXT  zur Auswahl von „PRUNE Y“ („Y BEREINIGEN“) und dann die Taste ENTER.
4. Drücken Sie auf der Fernbedienung die Taste MENU, um die Menüsteuerung zu verlassen.

## **UKW-RADIOBEDIENUNG**

### **Automatischer Suchlauf**



1. Wechseln Sie in den UKW-Modus.
2. Drücken und halten Sie die Taste SCAN zum Starten des automatischen Suchlaufs und Speichern der verfügbaren Radiosender (es können maximal 20 UKW-Radiosender gespeichert werden).

### **Manueller Suchlauf**

1. Drücken Sie wiederholt die Taste TUNE  oder TUNE  zum Einstellen einer anderen Frequenz.
2. Oder drücken und halten Sie alternativ die Taste TUNE  oder TUNE  zum automatischen Suchen des nächsten verfügbaren UKW-Radiosenders.

### **UKW-Radiosender speichern**

Sie können bis zu 20 UKW-Radiosender speichern.

1. Stellen Sie den Radiosender ein, den Sie speichern möchten.
2. Drücken und halten Sie die Taste MEMORY (SPEICHERN). Ein blinkendes „PROG“ („PROGRAMMIEREN“) wird angezeigt.
3. Drücken Sie die Taste TUNE  oder TUNE  bis zu einer voreingestellten Nummer, die sie speichern möchten. Drücken Sie danach die Taste ENTER zum Speichern.

### **Gespeicherten UKW-Radiosender aufrufen**

Drücken Sie die Taste CH- oder CH+, um direkt zu dem voreingestellten Kanal zu gelangen.

### **Auswahl Stereo / Mono erzwingen**



Wenn Sie eine UKW-Stereosendung empfangen, können Sie durch Drücken der Taste MONO/ST zwischen Stereo- und Zwangs-Mono-Empfang umschalten.

### **Anzeige von UKW-Radiosenderinformationen**





Unten sind die verschiedenen Arten von Informationen aufgeführt. Drücken Sie zum Ändern der angezeigten Radiosenderinformationen mehrfach die Taste INFO.

1. Radiotext:  
Lauftext mit vom aktuell eingestellten Sender angezeigten Informationen zum gerade gespielten Musiktitel oder zu Programmdetails.
2. Programmart (PTY):  
Die Art des Programms, das vom Sendestudio bereitgestellt wird.
3. Frequenz  
Aktuelle Frequenz des Kanals.
4. Audioart:  
Stereo oder Mono.





### **ANDERE UKW-MENÜOPTIONEN**

Drücken Sie auf der Fernbedienung die Taste MENU, um in die Menüsteuerung zu gelangen. Drücken Sie die Taste PREVIOUS  oder NEXT , um zwischen nachstehend aufgeführten Operationen auszuwählen.

### **Sendersuchlaufeinstellung**

1. Drücken Sie auf der Fernbedienung die Taste MENU, um in die Menüsteuerung zu gelangen.
2. Drücken Sie die Taste PREVIOUS  oder NEXT  bis „SCAN“ („SUCHEN“) angezeigt wird und dann die Taste ENTER.
3. Drücken Sie die Taste PREVIOUS  oder NEXT  zum Umschalten zwischen „ALL“ (Alle) oder „STRONG“ (Starke Sender) und dann die Taste ENTER zur Bestätigung der Auswahl. Wenn Sie „All“ (Alle) ausgewählt haben, dann werden alle Radiosender während des Sendersuchlaufes gesucht, auch wenn der Radiosender ein starkes Rauschen besitzt. Wenn Sie „STRONG“ (Starke Sender) auswählen, dann wird nur nach starken Sendern gesucht. Der Sendersuchlauf übergeht Sender, die ein Rauschen besitzen.
4. Wenn Sie das nächste Mal einen Sendersuchlauf durchführen, dann werden diese bestätigten Einstellungen verwendet.

### **Audioeinstellung**

1. Drücken Sie auf der Fernbedienung die Taste MENU, um in die Menüsteuerung zu gelangen.
2. Drücken Sie die Taste PREVIOUS  oder NEXT  bis „AUDIO“ („AUDIO“) angezeigt wird und dann die Taste ENTER.
3. Drücken Sie die Taste PREVIOUS  oder NEXT  zum Umschalten zwischen „STEREO“ oder „MONO“ und dann die Taste ENTER zur Bestätigung der Auswahl.

## **CD/USB-BEDIENUNG**

### **CD einlegen und abspielen**

Öffnen Sie das CD-Fach. Legen Sie die CD so ein, dass die bedruckte Seite nach oben zeigt. Schließen Sie das CD-Fach wieder. Drücken Sie die Taste SOURCE, um in den CD-Modus zu gelangen. Nach dem Lesen der CD wird die Gesamttitelzahl im Display angezeigt. Drücken Sie die Taste CD/USB PLAY/PAUSE  zur Wiedergabe der CD.

### **Lesen und Wiedergabe eines USB-Geräts**

Schließen Sie ein USB-Gerät an die USB-Eingangsbuchse an. Drücken Sie die Taste SOURCE, um in den USB-Modus zu gelangen. Nach dem Lesen der CD wird die Gesamttitelzahl im Display angezeigt. Drücken Sie die Taste CD/USB PLAY/PAUSE  zur Wiedergabe der CD.



### **Wiedergabe/Pause-Steuerung**

Drücken Sie die Taste CD/USB PLAY/PAUSE  zum Unterbrechen der Wiedergabe. Drücken Sie die Taste erneut, um die Wiedergabe fortzusetzen.

### **Stopp-Steuerung**

Drücken Sie die Taste STOP , um die Wiedergabe zu beenden.

### **Titel überspringen**



Drücken Sie während der Wiedergabe die Taste PREVIOUS  oder NEXT  zum Suchen des vorherigen oder nächsten Titels.

### **Zufallswiedergabe**



Drücken Sie während der Wiedergabe die Taste RANDOM, um die Titel in einer zufälligen Reihenfolge abzuspielen. Das Display zeigt nun „RANDOM“ („Zufallswiedergabe“). Drücken Sie die Taste RANDOM erneut, um die normale Wiedergabe fortzusetzen.

### **Schnellsuche vor-/rückwärts**

Drücken und halten Sie während der Wiedergabe die Taste PREVIOUS  oder NEXT  zum Starten der Schnellsuche.

Wenn Sie die Taste PREVIOUS  oder NEXT  wieder loslassen, wird die Wiedergabe mit normaler Geschwindigkeit fortgesetzt.



### **Wiederholte Wiedergabe**

Drücken Sie während der Wiedergabe die Taste REPEAT  einmal und das Display zeigt „RPT ONE“ („EINEN TITEL WIEDERHOLEN“). Der aktuelle Titel wird wiederholt wiedergegeben. Drücken Sie während der Wiedergabe die Taste REPEAT  erneut, zeigt das Display „RPT ALL“ („ALLE TITEL WIEDERHOLEN“). Alle Titel werden wiederholt wiedergegeben. Drücken Sie die Taste REPEAT  erneut, um die normale Wiedergabe fortzusetzen.

Wird eine MP3-Datei aus einem Verzeichnis wiedergegeben, kann auch dieses Verzeichnis wiederholt wiedergegeben werden. Das Display zeigt in diesem Fall „RPT FOLD“ („VERZEICHNIS WIEDERHOLEN“).

### **Programmierte Wiedergabe**

Dieses Gerät kann für die Wiedergabe einer Folge von Titeln programmiert werden.

1. Legen Sie eine CD oder DVD ein und drücken Sie bei gestoppter Wiedergabe die Taste SPEICHER. „P01“ wird angezeigt und „PROG“ blinkt.
2. Drücken Sie die Taste VORHERIGER  oder NÄCHSTER , um den gewünschten Titel auszuwählen.
3. Drücken Sie die Taste SPEICHER, um den gewünschten Titel zu speichern.
4. Wiederholen Sie die Schritte 2 – 4, um bis zu 20 Titel zu programmieren.
5. Drücken Sie die Taste CD/USB WIEDERGABE/PAUSE , um mit der Wiedergabe der programmierten Titel zu beginnen.

6. Drücken Sie zweimal die Taste STOPP ■ oder wechseln Sie in einen anderen Modus, um die Programmierung aufzuheben.
- Während der programmierten Wiedergabe können Sie ebenfalls einen oder alle Titel wiederholt wiedergeben lassen. Während der programmierten Wiedergabe steht Ihnen die Funktion Zufallswiedergabe nicht zur Verfügung.  
Hinweis: Wenn Sie MP3s programmieren möchten, die sich auf einer CD oder einem USB-Datenträger befinden, dann müssen Sie die Taste SPEICHER zweimal drücken, um mit der Programmierung zu beginnen. Im MP3-Programmiermodus können Sie bis zu 99 Titel auswählen.

### Verzeichnis auswählen (nur MP3-Dateien)

Drücken Sie während der MP3-Wiedergabe die Taste FOLDER ^ oder FOLDER v zum Wechseln des Verzeichnisses.

Drücken Sie im Stopp-Modus die Taste FOLDER ^ oder FOLDER v zum Wechseln des Verzeichnisses. Drücken Sie dann die Taste PREVIOUS ◀◀ oder NEXT ▶▶ zur Wiedergabe des gewünschten Titels. Drücken Sie die Taste PLAY/PAUSE ▶/||, um mit der Wiedergabe des Titels zu beginnen.

### ID3-Tag-Anzeige (nur die MP3-Datei, die eine ID3-Tag-Information beinhaltet)

Durch Drücken der Taste DISPLAY schalten Sie die ID3-Tag-Anzeige ein/aus. Ist sie eingeschaltet, werden der MP3-Titel, der MP3-Interpret und Details zu dem Album angezeigt.

### BLUETOOTH-AUDIO

Bitte befolgen Sie die unten angegebenen Anweisungen zum Koppeln, um die Anlage mit Ihrem Bluetooth-Gerät zu verbinden.

1. Drücken Sie zum Aufrufen des Bluetooth-Modus mehrfach die Taste SOURCE. Das Display zeigt nun „BT“ („BLUETOOTH“). Es beginnt mit der Suche und zeigt ein blinkendes „PAIRING“ („KOPPELN“).
2. Wurde die Anlage vorher noch nie mit einem Bluetooth-Gerät gekoppelt oder sie kann das zuletzt gekoppelte Gerät nicht finden, blinken das Display und die Bluetooth-Statusanzeige weiter. Schalten Sie in diesem Fall die Bluetooth-Funktion Ihres Geräts ein und aktivieren Sie die Suche bis „Lenco MC-150“ gefunden wurde. Wählen Sie auf dem Bluetooth-Gerät „Lenco MC-150“, um die Verbindung herzustellen. Geben Sie, falls erforderlich, den Zugangscode „0000“ ein.
3. Nach dem erfolgreichen Koppeln zeigt das Display „BT AUDIO“ („BLUETOOTH AUDIO“).
4. Sie können die kabellose Wiedergabe der Musik von Ihrem Smartphone über die Lautsprecher starten.
5. Sie können die Taste BT PLAY/PAUSE ▶/|| zum Unterbrechen oder Fortsetzen der Wiedergabe drücken.
6. Sie können die Taste BT PREVIOUS ◀◀ oder BT NEXT ▶▶ zum Suchen des vorherigen oder nächsten Titels drücken.

„Dieses Produkt besitzt eine Bluetooth-Empfangsfunktion, mit der Sie jedoch keine Klänge über Bluetooth übertragen können, d. h. Sie können nur Bluetooth-Audiosignale von externen Quellen wie beispielsweise einem Smartphone kabellos empfangen.“

### AUX-IN-Buchse

Dieser Eingang ermöglicht Ihnen, den Klang externer Player über Ihr Gerät wiederzugeben.

1. Stecken Sie ein 3,5 mm Audiokabel (nicht mitgeliefert) in den Line-Out-Anschluss Ihres externen Players und das andere Ende des Kabels in die AUX-IN-Buchse.
2. Drücken Sie die Taste SOURCE, um in den AUX-Modus zu gelangen. Das Display zeigt „AUDIO IN“ („AUDIO EINGANG“).
3. Starten Sie die Wiedergabe Ihres externen Players.
4. Das Gerät wird die Wiedergabe ausgeben.

Wenn sich das Gerät länger als 4 Stunden im AUX-Modus befindet, wechselt es automatisch in den Standby-Modus. Das Display blinkt 10 Minuten vor dem Aufrufen des Standby-Modus. Drücken Sie die Taste PLAY, um die automatische Abschaltfunktion zu deaktivieren.

### EQ-BETRIEB

Mit dieser Anlage kommen Sie in den Genuss verschiedener EQ-Soundeffekte. Durch Drücken der Taste EQUALIZER können Sie zu verschiedenen Soundeffekten wie FLAT/CLASSIC/ROCK/POP/JAZZ wechseln.

### X-BASS

Sie können ebenfalls den Basseffekt der Musik verstärken. Durch Drücken der Taste X-BASS schalten Sie den X-Bass-Effekt EIN oder AUS.

### EINSCHLAFUNKTION

1. Ist die Anlage eingeschaltet, drücken Sie wiederholt die Taste SLEEP, um die Dauer aus folgenden Möglichkeiten zu wählen: SLEEP 00 (Sleep ausgeschaltet), 90, 80, 70, 60, 50, 40, 30, 20 oder 10 Minuten. Im Display wird das Sleep-Symbol zZ angezeigt.
2. Ist der Sleep-Timer auf 0 eingestellt, schaltet sich die Anlage automatisch aus.
3. Um die Einschlaffunktion aufzuheben, drücken Sie die Taste STANDBY zum Ausschalten der Anlage. Oder drücken Sie wiederholt die Taste SLEEP, um „SLEEP 00“ auszuwählen.

## ENERGIESPAREN

Sobald ca. 15 Minuten lang keine Musik wiedergegeben wird, wechselt das Gerät wegen den Anforderungen von ErP Stufe 2 und aus Umweltschutzgründen automatisch in den Standby-Modus. Das gilt nicht für den AUX-Modus. Wenn sich das Gerät länger als 4 Stunden im AUX-Modus befindet, wechselt es automatisch in den Standby-Modus. Das Display blinkt 10 Minuten vor dem Aufrufen des Standby-Modus. Drücken Sie die Taste PLAY, um die automatische Abschaltfunktion zu deaktivieren.

Drücken Sie zur Reaktivierung die Taste STANDBY zum Einschalten der Anlage.

## SOFTWARE-VERSIONSÜBERPRÜFUNG

Sie können die Version der Software des Geräts überprüfen.

1. Wechseln Sie hierfür in den DAB- oder UKW-Modus.
2. Drücken Sie auf der Fernbedienung die Taste MENU (oder drücken und halten Sie auf der Vorderseite der Anlage die Taste MENU/INFO), um auf die Menüsteuerung zugreifen zu können.
3. Drücken Sie die Taste PREVIOUS ◀◀ oder NEXT ▶▶ bis „SYSTEM“ („SYSTEM“) angezeigt wird und dann die Taste ENTER.
4. Drücken Sie die Taste PREVIOUS ◀◀ oder NEXT ▶▶ bis „SW VER“ („SOFTWAREVERSION“) angezeigt wird und dann die Taste ENTER.
5. Drücken Sie auf der Fernbedienung die Taste MENU, um die Menüsteuerung zu verlassen.

## SPRACHEINSTELLUNG

Sie können die Anzeigesprache des Geräts festlegen.

1. Wechseln Sie hierfür in den DAB- oder UKW-Modus.
2. Drücken Sie auf der Fernbedienung die Taste MENU (oder drücken und halten Sie auf der Vorderseite der Anlage die Taste MENU/INFO), um auf die Menüsteuerung zugreifen zu können.
3. Drücken Sie die Taste PREVIOUS ◀◀ oder NEXT ▶▶ bis „SYSTEM“ („SYSTEM“) angezeigt wird und dann die Taste ENTER.
4. Drücken Sie die Taste PREVIOUS ◀◀ oder NEXT ▶▶ bis „LANGUAGE“ („SPRACHE“) angezeigt wird und dann die Taste ENTER.
5. Drücken Sie die Taste PREVIOUS ◀◀ oder NEXT ▶▶, um zwischen den verschiedenen Sprachen umzuschalten. Wählen Sie die gewünschte Sprache aus und drücken Sie anschließend zur Bestätigung die Taste ENTER.
6. Drücken Sie auf der Fernbedienung die Taste MENU, um die Menüsteuerung zu verlassen.

## ZURÜCKSETZEN AUF WERKSEINSTELLUNG

Diese Funktion setzt das Gerät auf die ursprünglichen Werkseinstellungen zurück.

1. Wechseln Sie hierfür in den DAB- oder UKW-Modus.
2. Drücken Sie auf der Fernbedienung die Taste MENU (oder drücken und halten Sie auf der Vorderseite der Anlage die Taste MENU/INFO), um auf die Menüsteuerung zugreifen zu können.
3. Drücken Sie die Taste PREVIOUS ◀◀ oder NEXT ▶▶ bis „SYSTEM“ („SYSTEM“) angezeigt wird und dann die Taste ENTER.
4. Drücken Sie die Taste PREVIOUS ◀◀ oder NEXT ▶▶ bis „RESET“ („ZURÜCKSETZEN“) angezeigt wird und dann die Taste ENTER.
5. Drücken Sie die Taste PREVIOUS ◀◀ oder NEXT ▶▶ bis „RESET Y“ („Y ZURÜCKSETZEN“) angezeigt wird und dann die Taste ENTER.

## ZUBEHÖR

- Wurfantenne x 1
- Fernbedienung x 1
- Bedienungsanleitung x 1



## TECHNISCHE SPEZIFIKATIONEN

DAB+ Radiofrequenzbereich	174,928-239,2 MHz
UKW-Radiofrequenzbereich	87,5-108 MHz
AC-Stromaufnahme	100 - 240 V~, 50/60 Hz
Leistungsaufnahme	22 W
Lautsprecherleistungsleistung	2 x 10 W RMS
Bluetooth	V5.0
USB	USB 2.0 Typ A Buchse
AUX-IN	3,5 mm Stereobuchse
Kopfhörerausgang	3,5 mm Stereobuchse
Batterie für die Fernbedienung	CR2025 x 1
Abmessungen des Hauptgeräts (L x T x H)	140 x 204 x 170 mm
Abmessungen der Lautsprecherboxen (L x T x H)	Jede Lautsprecherbox 130 x 123 x 170 mm
Gesamtgewicht	2,6 kg

- Diese Angaben dienen lediglich als Richtwerte. Die Gewichts- und Größenangaben sind Näherungswerte.
- Unser Produkt wird permanent weiterentwickelt und unterliegt bezüglich Spezifikationen und Funktionen stillschweigenden Änderungen.

## Garantie

Lenco bietet Leistungen und Garantien im Einklang mit Europäischem Recht. Im Falle von Reparaturen (sowohl während als auch nach Ablauf der Garantiezeit) sollten Sie deshalb Ihren Einzelhändler kontaktieren.

Wichtiger Hinweis: Es ist nicht möglich, Geräte für Reparaturen direkt an Lenco zu schicken.

Wichtiger Hinweis: Falls dieses Gerät von einem nicht autorisierten Kundendienst geöffnet oder darauf zugegriffen wird, erlischt die Garantie.

Dieses Gerät ist nicht für professionelle Zwecke geeignet. Falls das Gerät für professionelle Zwecke eingesetzt wird, erlöschen alle Garantieverpflichtungen seitens des Herstellers.

## Haftungsausschluss

Aktualisierungen der Firmware und/oder Hardware-Komponenten werden regelmäßig durchgeführt. Daher können einige der Anweisungen, Spezifikationen und Abbildungen in dieser Dokumentation von Ihrer individuellen Situation abweichen. Alle in diesem Handbuch beschriebenen Elemente dienen nur zur Illustration und treffen auf Ihre individuelle Situation möglicherweise nicht zu. Aus der in diesem Handbuch getätigten Beschreibung können keine Rechtsansprüche oder Ansprüche geltend gemacht werden.

## Entsorgung des Altgeräts



Dieses Symbol zeigt an, dass das entsprechende Produkt oder dessen Batterie in Europa nicht mit dem normalen Hausmüll entsorgt werden darf. Um die ordnungsgemäße Abfallbehandlung des Produkts und dessen Batterie zu gewährleisten, müssen diese im Einklang mit allen anwendbaren örtlichen Vorschriften zur Entsorgung von Elektrogeräten und Batterien entsorgt werden. Dabei helfen Sie, natürliche Ressourcen zu schonen und Umweltschutzstandards zur Verwertung und Entsorgung von Altgeräten aufrecht zu halten (Waste Electrical and Electronic Equipment Directive).

## CE-Kennzeichen

Hiermit erklärt Lenco Benelux B.V., Thermiekstraat 1a, 6361 HB Nuth, The Netherlands, dass dieses Produkt den grundsätzlichen Anforderungen der EU-Richtlinie entspricht. Die Konformitätserklärung ist erhältlich unter [techdoc@commaxxgroup.com](mailto:techdoc@commaxxgroup.com)



## Service

Weitere Informationen und Unterstützung erhalten Sie unter [www.lenco.com](http://www.lenco.com)  
Lenco Benelux BV, Thermiekstraat 1a, 6361 HB, Die Niederlande.

**ATTENTION :**

L'utilisation de commandes ou d'ajustements ou l'exécution de procédures autres que celles spécifiées dans le présent document peuvent entraîner une exposition dangereuse aux radiations.

**PRÉCAUTIONS AVANT UTILISATION****GARDEZ CES INSTRUCTIONS À L'ESPRIT :**

1. Ne couvrez pas et n'obtenez pas les ouvertures de ventilation. Lorsque vous placez l'appareil sur une étagère, laissez 5 cm (2") d'espace libre tout autour de l'appareil.
2. Installez-le conformément au mode d'emploi fourni.
3. Gardez l'appareil à l'écart des sources de chaleur telles que des radiateurs, appareils de chauffage, fours, bougies et autres produits générant de la chaleur ou une flamme nue. L'appareil ne peut être utilisé que dans des climats modérés. Les environnements extrêmement froids ou chauds doivent être évités. La plage de température de fonctionnement se situe entre 0° et 35° C.
4. Évitez d'utiliser l'appareil à proximité de champs magnétiques puissants.
5. Des décharges électrostatiques peuvent perturber le fonctionnement de cet appareil. Dans ce cas, il suffit de réinitialiser et de redémarrer l'appareil en suivant le mode d'emploi. Pendant le transfert de fichiers, manipulez l'appareil avec précaution et faites-le fonctionner dans un environnement sans électricité statique.
6. Mise en garde ! N'introduisez jamais un objet dans l'appareil par les ouvertures et les fentes de ventilation. Étant donné que des tensions élevées sont présentes à l'intérieur du produit, l'insertion d'un objet peut entraîner une électrocution et/ou court-circuiter les composants internes. Pour les mêmes raisons, ne versez pas de l'eau ou un liquide sur le produit.
7. Ne l'utilisez pas dans des endroits humides tels qu'une salle de bain, une cuisine pleine de vapeur ou à proximité d'une piscine.
8. L'appareil ne doit pas être exposé à des écoulements ou des éclaboussures et aucun objet contenant un liquide, tel qu'un vase, ne doit être posé sur ou près de l'appareil.
9. N'utilisez pas cet appareil lorsque de la condensation est possible. Lorsque l'appareil est utilisé dans une pièce humide et chaude, des gouttelettes d'eau ou de la condensation peuvent se former à l'intérieur de l'appareil et affecter son fonctionnement. Laissez l'appareil hors tension pendant 1 ou 2 heures avant de le mettre en marche : l'appareil doit être sec avant sa mise sous tension.
10. Bien que ce dispositif soit fabriqué avec le plus grand soin et contrôlé à plusieurs reprises avant de quitter l'usine, des problèmes peuvent néanmoins survenir, comme avec tous les appareils électriques. Si l'appareil émet de la fumée ou en cas d'accumulation excessive de la chaleur ou d'un phénomène inattendu, débranchez immédiatement la fiche d'alimentation du secteur.
11. Cet appareil doit fonctionner avec la source d'alimentation indiquée sur la plaque signalétique. Si vous n'êtes pas sûr du type d'alimentation utilisé chez vous, contactez votre revendeur ou le fournisseur local d'électricité.
12. Tenez l'appareil à l'abri des animaux. Certains animaux aiment ronger les cordons électriques.
13. Pour nettoyer l'appareil, servez-vous d'un chiffon doux et sec. N'utilisez pas de solvant ni d'autre liquide à base de pétrole. Pour enlever les taches importantes, vous pouvez vous servir d'un chiffon humide imbibé d'une solution de détergent diluée.
14. Le fournisseur n'est pas responsable des dommages ou pertes de données causés par un dysfonctionnement, une utilisation abusive, une modification de l'appareil ou un remplacement de la batterie.
15. N'interrompez pas la connexion lorsque l'appareil formate ou transfère des fichiers. Dans le cas contraire, les données pourraient être endommagées ou perdues.
16. Si l'appareil a une fonction de lecture USB, il faut brancher la clé USB directement sur l'appareil. N'utilisez pas un câble d'extension USB, car cela peut causer des interférences entraînant des pertes de données.
17. L'étiquette de classification se trouve sur le panneau inférieur ou arrière de l'appareil.
18. Cet appareil ne doit pas être utilisé par des personnes (y compris les enfants) souffrant de déficiences physiques, sensorielles ou mentales, ou d'un manque d'expérience et de connaissances, à moins qu'elles n'aient été supervisées ou qu'une personne responsable de leur sécurité ne leur ait donné des instructions sur l'utilisation correcte de l'appareil.
19. Ce produit est réservé à un usage non professionnel, et non pas à un usage commercial ni industriel.
20. Vérifiez que l'appareil est en position stable. La garantie ne couvre pas les dégâts occasionnés par l'utilisation de cet appareil en position instable, par les vibrations, les chocs ou par la non-observation de tout autre avertissement ou précaution contenus dans ce mode d'emploi.
21. N'ouvrez jamais cet appareil.
22. Ne placez jamais cet appareil sur un autre appareil électrique.
23. Ne laissez pas les sacs en plastique à la portée des enfants.
24. Utilisez uniquement les accessoires recommandés par le fabricant.
25. Confiez l'entretien et les réparations à un personnel qualifié. Une réparation est nécessaire lorsque l'appareil a été endommagé de quelque façon que ce soit, par exemple lorsque le cordon d'alimentation ou la prise sont

endommagés, lorsqu'un liquide s'est déversé ou des objets sont tombés sur l'appareil, lorsque l'appareil a été exposé à la pluie ou à l'humidité, lorsqu'il ne fonctionne pas correctement ou est tombé.

26. Une exposition prolongée à la musique avec un volume élevé peut entraîner une perte auditive temporaire ou permanente.
27. Si l'appareil est livré avec un câble d'alimentation ou un adaptateur secteur :
- En cas de problème, débranchez le cordon d'alimentation CA et confiez l'entretien à un personnel qualifié.
  - Ne marchez pas sur l'adaptateur secteur ou ne le coincez pas. Faites très attention, en particulier à proximité des fiches et du point de sortie du câble. Ne placez pas d'objets lourds sur l'adaptateur secteur, car ils pourraient l'endommager. Gardez l'appareil hors de portée des enfants ! Ils pourraient se blesser gravement s'ils jouent avec le câble d'alimentation.
  - Débranchez cet appareil pendant les orages ou lorsqu'il n'est pas utilisé pendant une longue durée.
  - La prise secteur doit être installée près de l'appareil et doit être facilement accessible.
  - Ne surchargez pas les prises de courant ou les rallonges. Une surcharge peut entraîner un incendie ou une électrocution.
  - Les appareils de classe 1 doivent être branchés à une prise de courant disposant d'une connexion protectrice à la terre.
  - Les appareils à la norme de construction de classe 2 ne nécessitent pas de connexion à la terre.
  - Tirez toujours sur la fiche pour débrancher le cordon de la prise secteur. Ne tirez pas sur le cordon d'alimentation. Cela pourrait provoquer un court-circuit.
  - N'utilisez pas un cordon ou une fiche d'alimentation endommagé ni une prise desserrée. Vous courez un risque d'incendie ou de décharge électrique.
28. Si le produit contient ou est livré avec une télécommande contenant des piles boutons :
- Avertissement :
- « N'ingérez pas la pile, car vous risquez une brûlure chimique » ou une formule équivalente.
  - La télécommande fournie contient une pile bouton/pièce de monnaie. Si la pile est avalée, elle peut causer de graves brûlures internes en seulement 2 heures et peut entraîner la mort.
  - Tenez les piles neuves et usagées hors de portée des enfants.
  - Si le compartiment à piles ne se ferme pas correctement, cessez d'utiliser l'appareil et tenez-le hors de portée des enfants.
  - Si vous pensez que les piles ont été avalées ou placées à l'intérieur d'une partie du corps, consultez un médecin immédiatement.
29. Mise en garde relative à l'utilisation des piles :
- Risque d'explosion si la pile est mal remplacée. Remplacez les piles par des piles d'un type identique ou équivalent.
  - Pendant l'utilisation, le stockage ou le transport, la pile ne doit pas être soumise à des températures extrêmement élevées ou basses, à une faible pression d'air à haute altitude.
  - Le remplacement d'une pile par une autre de type incorrect peut entraîner une explosion ou une fuite de liquide ou de gaz inflammable.
  - L'introduction d'une pile dans le feu ou dans un four chaud, l'écrasement ou le découpage mécanique peut entraîner une explosion.
  - L'exposition d'une pile dans un environnement à température extrêmement élevée peut entraîner une explosion ou une fuite de liquide ou de gaz inflammable.
  - L'exposition d'une pile à une pression d'air extrêmement basse peut entraîner une explosion ou une fuite de liquide ou de gaz inflammable.
  - Veuillez considérer les questions environnementales lors de la mise au rebut des piles.

## INSTALLATION



- Déballez toutes les pièces et enlevez le matériau de protection.
- Ne connectez pas l'unité au secteur avant d'avoir vérifié la tension du secteur et avant que toutes les autres connexions n'aient été effectuées.

## AVERTISSEMENT

Produit laser de classe 1

PRODUIT LASER DE CLASSE 1 APPAREIL À LASER DE CLASSE 1 PRODUCTO LASER DE CLASE 1	ATTENTION SI LE PRODUIT EST OUVERT ET SI LES SÉCURITÉS SONT DÉVERROUILLÉES, IL EXISTE UN DANGER DE RADIATION LASER INVISIBLE, ÉVITEZ DE VOUS EXPOSER À CE FAISCEAU.	
Ce produit contient un dispositif laser à faible puissance.		

Avertissement : Ne touchez pas la tête de lecture.

	<b>AVERTISSEMENT :</b> L'utilisation d'un lecteur de musique personnel dans la circulation peut détourner l'attention de l'auditeur de dangers potentiels tels que l'approche des voitures.
	<b>AVERTISSEMENT :</b> Pour éviter une éventuelle détérioration de l'ouïe, n'écoutez pas la musique à un niveau de volume élevé pendant des périodes prolongées.

## FAÇADE

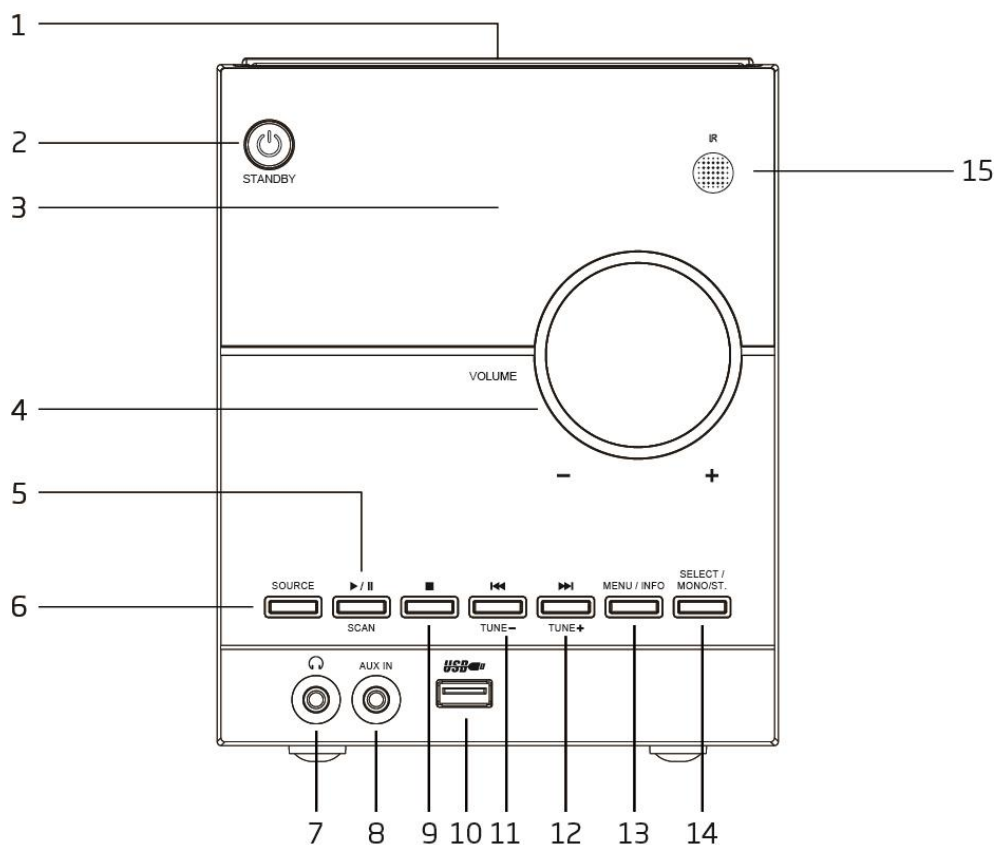

1. PORTE DU COMPARTIMENT DE CD
2. MISE EN VEILLE 

Appuyez dessus pour mettre en marche l'appareil. Rappuyez dessus pour éteindre et passer en mode veille.
3. AFFICHAGE
 

Pour afficher l'état de fonctionnement de l'appareil et des informations
4. – VOLUME +
 

Pour régler le volume principal
5. LECTURE/PAUSE /RECHERCHE
 

CD/USB/BT : Appuyez dessus pour faire pause ou bien reprendre la lecture.  
 FM : Appuyez brièvement pour rechercher la prochaine station FM disponible.  
 Maintenez ce bouton enfoncé pour démarrer une recherche automatique et stocker toutes les stations FM disponibles.  
 DAB : Appuyez dessus pour démarrer une recherche automatique et stocker toutes les stations DAB disponibles.
6. SOURCE
 

Appuyez sur ce bouton pour changer le mode de fonctionnement : DAB/FM/CD/USB/BT/AUX IN (entrée aux.)
7. PRISE DE SORTIE CASQUE
 

Pour brancher des écouteurs externes
8. Entrée auxiliaire
 

Pour brancher un lecteur audio externe
9. ARRÊT 

Appuyez dessus pour arrêter la lecture CD/USB.
10. ENTRÉE USB
11. /RÉGLAGE-
 

DAB : Appuyez dessus pour afficher les informations de la prochaine station.  
 FM : Appuyez brièvement pour syntoniser une autre fréquence  
 Maintenez enfoncé pour rechercher la prochaine station disponible.  
 CD/USB/BT : Appuyez dessus pour rechercher la piste précédente.
12. /RÉGLAGE+
 

DAB : Appuyez dessus pour afficher les informations de la prochaine station.  
 FM : Appuyez brièvement pour syntoniser une autre fréquence  
 Maintenez enfoncé pour rechercher la prochaine station disponible.  
 CD/USB/BT : Appuyez dessus pour rechercher la piste suivante.

### 13. MENU/INFO

DAB/FM : Appuyez dessus pour afficher les informations de la station.

Maintenez enfoncé ce bouton pour accéder au menu pour modifier les réglages.

### 14. SÉLECTION/MONO/ST

DAB/FM : Appuyez dessus pour sélectionner le réglage à modifier dans le menu.

Maintenez enfoncé ce bouton pour basculer entre stéréo et mono forcé quand vous recevez une FM.

### 15. FENÊTRE DE RÉCEPTION IR

## PANNEAU ARRIÈRE

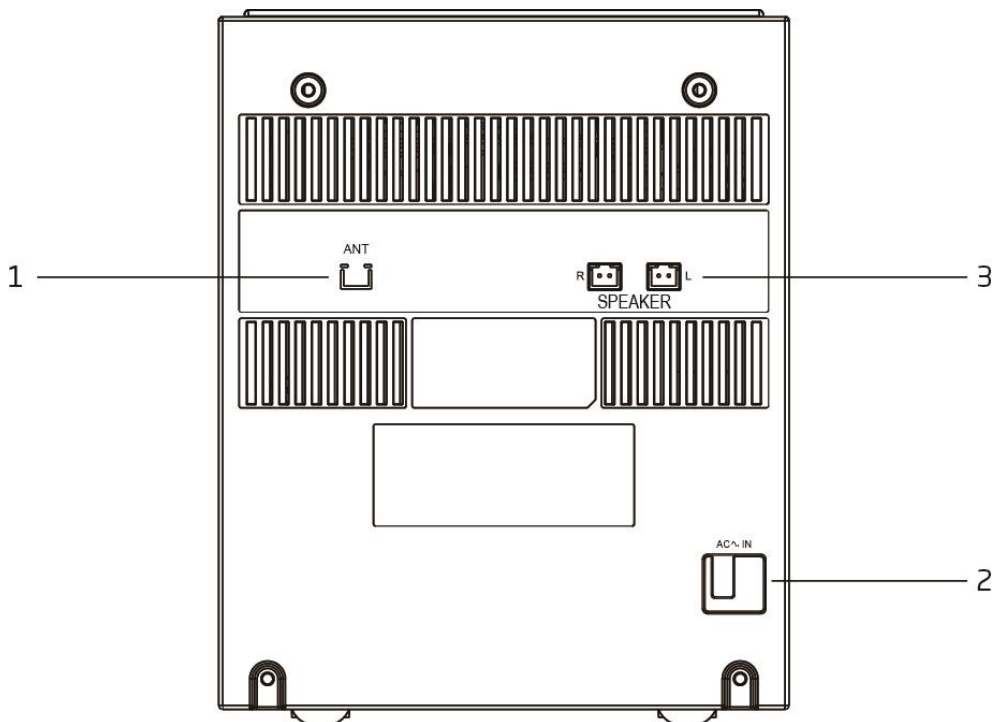

#### 1. ENTRÉE ANTENNE

Insérez l'antenne filaire dans cette borne. Vérifiez que la polarité de l'antenne filaire est correctement insérée. Vous devez déployer le fil de l'antenne afin d'assurer une bonne réception.

#### 2. CORDON D'ALIM D'ENTRÉE CA ~

#### 3. SORTIE DES ENCEINTES DE GAUCHE/DROITE

Les enceintes de gauche et de droite doivent être insérées dans ces bornes L (gauche) et R (droite). Vérifiez que la polarité des fils est respectée.

## TÉLÉCOMMANDE

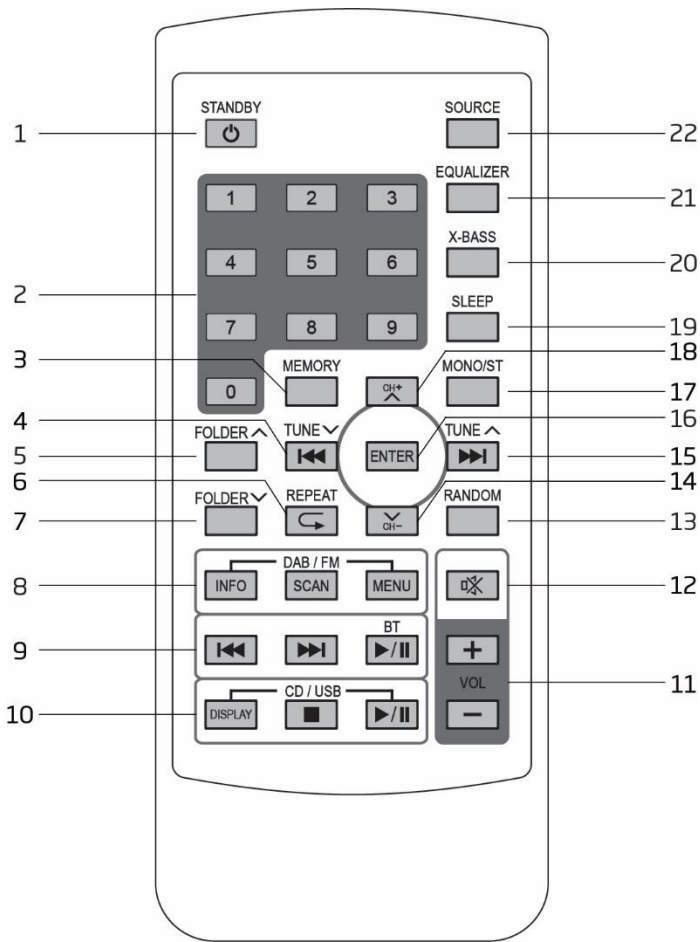

1. MISE EN VEILLE
2. PAVÉ NUMÉRIQUE
3. MÉMOIRE
4. PRÉCÉDENT /RÉGLAGE
5. DOSSIER
6. RÉPÉTITION
7. DOSSIER
8. INFO  
RECHERCHE  
MENU
9. BT PRÉCÉDENT
- BT SUIVANT
- BT LECTURE/PAUSE
10. AFFICHAGE ID3 TAG  
ARRÊT CD/USB
- LECTURE /PAUSE CD/USB
11. VOLUME +  
Volume -
12. SOURDINE
13. ALÉATOIRE
14. STATION-  
SUIVANT /RÉGLAGE
16. ENTRÉE
17. MONO/ST
18. STATION+
19. SOMMEIL
20. X-BASS
21. ÉGALISEUR
22. SOURCE

### Utilisation de la télécommande

Une pile CR2025 est déjà installée dans la télécommande. Avant utilisation, sortez la bande isolante du compartiment à pile comme indiqué ci-dessous.

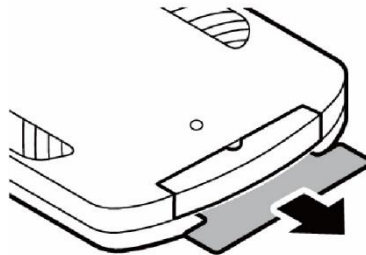

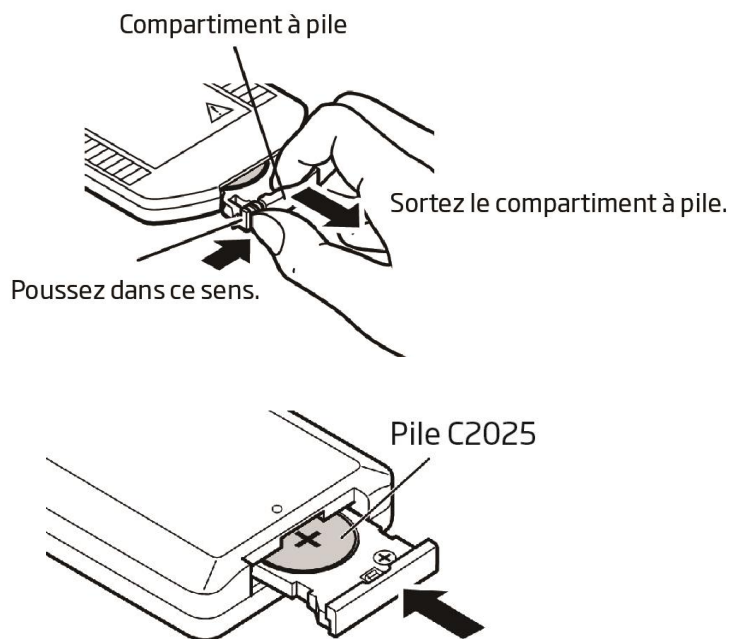

Pour installer une pile neuve, consultez la figure ci-dessous. En installant une pile, veillez à suivre les instructions.



- Si la télécommande entre en conflit avec d'autres appareils, le fonctionnement sera affecté.
- N'appuyez pas simultanément sur des boutons sur l'appareil et la télécommande.
- Évitez d'utiliser deux télécommandes en même temps, car cela causerait un dysfonctionnement.
- Utilisez uniquement des piles de type CR-2025.
- Si la pile fuit, nettoyez soigneusement la télécommande avant de placer une pile neuve.
- Ne court-circuitez pas deux bornes des piles. Mettez au rebut les piles usagées dans un endroit approprié.

#### FONCTIONNEMENT DE BASE

Branchez le câble d'alimentation CA dans la prise secteur. L'écran affiche « SCANTIME » (mise à jour de l'heure). L'appareil met maintenant l'heure à jour à partir du diffuseur. Veuillez patienter pendant que l'appareil termine cette tâche, puis l'heure réelle s'affichera.

Appuyez sur le bouton STANDBY  pour mettre l'appareil en marche. Pour l'éteindre, appuyez sur le bouton STANDBY .

#### DAB/FM/CD/USB/BT/AUX IN (entrée aux.)

Appuyez sur le bouton SOURCE pour sélectionner différentes sources.

#### Réglage du Volume

Tournez la molette VOLUME ou appuyez sur les boutons VOL-/VOL+ de la télécommande pour régler le volume.

#### Ajustement de l'antenne

Déployez l'antenne filaire située à l'arrière de l'appareil et réorientez-la afin d'améliorer la réception DAB/FM.



#### UTILISATION EN DAB

La première fois que le mode DAB est sélectionné, l'appareil recherchera automatiquement les stations DAB disponibles. Attendez que l'appareil ait fini la recherche. L'écran indiquera la progression de la recherche. Après la recherche, la radio se syntonisera sur la première station. Les stations sont triées par chiffres puis dans l'ordre alphabétique. Toutes les stations trouvées sont stockées. À la prochaine mise en marche de l'appareil, il n'y aura pas de recherche automatique.

#### Recherche automatique

1. Mettez l'appareil en marche et sélectionnez le mode DAB.
2. Appuyez sur le bouton SCAN en façade ou sur la télécommande pour lancer une recherche automatique des stations de radio DAB disponibles.

#### Recherche DAB manuelle

1. Mettez l'appareil en marche et sélectionnez le mode DAB.
2. Appuyez sur le bouton MENU de la télécommande pour accéder aux commandes du menu.
3. Appuyez sur le bouton PRÉCÉDENT  ou SUIVANT  jusqu'à ce que « MANUAL » (manuel) s'affiche, puis appuyez sur le bouton ENTER.



4. Appuyez sur le bouton PRÉCÉDENT ◀◀ ou SUIVANT ▶▶ pour sélectionner une station voulue (par ex. : 5A-13F).
5. Appuyez sur le bouton ENTER pour confirmer.
6. Pour sélectionner une autre station (par ex. : 5A-13F), appuyez sur le bouton PRÉCÉDENT ◀◀ ou SUIVANT ▶▶, puis sur le bouton ENTER pour valider.
7. Pour quitter la recherche manuelle, appuyez sur le bouton MENU de la télécommande.

### Syntonisation

Appuyez sur le bouton TUNE ▼ ou TUNE ▲ pour afficher les informations de la station suivante. Ensuite, appuyez sur le bouton ENTER pour que la radio se syntonise à cette station en quelques secondes.

### Mémorisation de pré-réglages DAB

Vous pouvez mémoriser 20 stations DAB au maximum.

1. Syntonisez la station à mémoriser.
2. Maintenez enfoncé le bouton MEMORY pour accéder aux commandes du menu. « PROG » clignote sur l'écran.
3. Appuyez sur le bouton TUNE ▼ ou TUNE ▲ jusqu'à atteindre un numéro voulu à assigner à la station pré-réglée. Ensuite, appuyez sur le bouton ENTER pour sauvegarder.

### Présélections DAB stockées

Appuyez sur le bouton CH- ou CH+ pour syntoniser directement la station présélectionnée.

### Affichage des informations d'une station DAB

Les différents types d'informations existants sont mentionnés ci-dessous. Pour changer les informations affichées, appuyez plusieurs fois sur le bouton INFO.

1. Défilement du texte de radio  
Comprend des titres de musique ou des détails de programme fournis par le diffuseur.
2. Barre de signal  
Niveau de réception du signal. Plus il y a d'étoiles, plus le signal reçu est fort. Pour améliorer la réception, ajustez la position de l'antenne filaire.
3. Type de programme (PTY) :  
Type de programme fourni par la station de radio.
4. Nom de multiplexe  
Affiche le nom du multiplexe auquel appartient la station en cours.
5. Fréquence  
Fréquence du canal actuel
6. Taux d'erreurs de signal  
Affiche les erreurs reçues. Plus cette valeur est grande, plus il y a d'erreurs reçues. Pour améliorer la réception, ajustez la position de l'antenne filaire.
7. Débit binaire audio  
Il s'agit du débit binaire audio de la station en cours.

### AUTRES UTILISATIONS DU MENU DAB

Appuyez sur le bouton MENU de la télécommande pour accéder aux commandes du menu. Ensuite, appuyez sur le bouton PRÉCÉDENT ◀◀ ou SUIVANT ▶▶ pour différentes options comme décrit ci-dessous.

### Contrôle de la gamme dynamique (DRC)

DRC peut rendre les sons faibles plus faciles à entendre quand l'appareil est utilisé dans un environnement bruyant. Le niveau de DRC d'une diffusion est défini par la station de radio et transmis avec le service. Une modification de la valeur de DRC sur votre appareil vous permet d'appliquer un facteur d'échelle à ce niveau.

Il y a trois niveaux de compression :

- |                 |   |
|-----------------|---|
| DRC élevé :     | Compression maximale telle qu'envoyée avec le service transmis. |
| DRC faible :    | Réglé sur 1/2 du service transmis envoyé.                       |
| DRC désactivé : | Pas de compression  |

1. Appuyez sur le bouton MENU de la télécommande pour accéder aux commandes du menu.
2. Appuyez sur le bouton PRÉCÉDENT ◀◀ ou SUIVANT ▶▶ jusqu'à ce que « DRC » (contrôle de la gamme dynamique) s'affiche, puis appuyez sur le bouton ENTER.
3. Appuyez sur le bouton PRÉCÉDENT ◀◀ ou SUIVANT ▶▶ pour sélectionner la valeur de DRC, puis sur le bouton ENTER pour valider.
4. Appuyez sur le bouton MENU de la télécommande pour quitter les commandes du menu.

Remarque :

- Il n'est pas possible d'utiliser la fonction DRC avec certaines stations DAB. Si la station de radio ne prend pas en charge le DRC, alors le réglage de DRC dans l'appareil n'aura aucun effet.

- Après avoir réglé le niveau de DRC, le son peut être plus fort.

### Éliminer toutes les stations non valables

Cette fonction supprime les stations inactives.

1. Appuyez sur le bouton MENU de la télécommande pour accéder aux commandes du menu.
2. Appuyez sur le bouton PRÉCÉDENT ◀◀ ou SUIVANT ▶▶ jusqu'à ce que « PRUNE » (supprimer les stations inactives) s'affiche, puis appuyez sur le bouton ENTER.
3. Appuyez sur le bouton PRÉCÉDENT ◀◀ ou SUIVANT ▶▶ pour sélectionner « PRUNE Y » (oui, les supprimer) et appuyez ensuite sur le bouton ENTER pour supprimer les stations inactives de l'appareil.
4. Appuyez sur le bouton MENU de la télécommande pour quitter les commandes du menu.

## UTILISATION DE LA RADIO FM

### Recherche automatique

1. Mettez l'appareil en marche et réglez-le en mode FM.
2. Maintenez enfoncé le bouton SCAN pour lancer une recherche automatique et sauvegarder les stations disponibles (max. 20 emplacements).

### Recherche manuelle

1. Appuyez plusieurs fois sur le bouton TUNE ▼ ou TUNE ▲ pour syntoniser une fréquence différente.
2. Alternativement, maintenez enfoncé le bouton TUNE ▼ ou TUNE ▲ pour rechercher automatiquement la prochaine station disponible.

### Mémorisation de préréglages FM

Vous pouvez mémoriser 20 stations FM au maximum.

1. Syntonisez la station à mémoriser.
2. Maintenez enfoncé le bouton MEMORY. « PROG » clignote sur l'écran.
3. Appuyez sur le bouton TUNE ▼ ou TUNE ▲ jusqu'à atteindre un numéro voulu à assigner à la station préréglée. Ensuite, appuyez sur le bouton ENTER pour sauvegarder.

### Charger des stations préréglées FM

Appuyez sur le bouton CH- ou CH+ pour syntoniser directement la station présélectionnée.

### Sélection Stéréo/forcer mono

Quand vous recevez une station FM à diffusion stéréo, appuyez sur le bouton MONO/ST pour basculer entre l'audio en stéréo et l'audio en mono forcé.

### Affichage des informations d'une station FM

Les différents types d'informations existants sont mentionnés ci-dessous. Pour changer les informations affichées, appuyez plusieurs fois sur le bouton INFO.

1. Texte radio  
Texte défilant affichant des informations sur des titres de musique ou des détails de programme fournis par la station de radio active.
2. Type de programme (PTY) :  
Type de programme fourni par le diffuseur.
3. Fréquence  
Fréquence du canal actuel
4. Type audio :  
Stéréo ou mono.

## AUTRES UTILISATIONS DU MENU FM

Appuyez sur le bouton MENU de la télécommande pour accéder aux commandes du menu. Ensuite, appuyez sur le bouton PRÉCÉDENT ◀◀ ou SUIVANT ▶▶ pour différentes options comme décrit ci-dessous.

### Réglages de recherche

1. Appuyez sur le bouton MENU de la télécommande pour accéder aux commandes du menu.
2. Appuyez sur le bouton PRÉCÉDENT ◀◀ ou SUIVANT ▶▶ jusqu'à ce que « SCAN » (recherche) s'affiche, puis appuyez sur le bouton ENTER.
3. Appuyez sur le bouton PRÉCÉDENT ◀◀ ou SUIVANT ▶▶ pour basculer entre les sélections « ALL » (tout) et « STRONG » (signal puissant), puis sur le bouton ENTER pour valider. Quand « All » (Tout) est sélectionné, toutes les stations seront détectées durant la recherche FM même si la station de radio a du bruit. Quand « STRONG » (stations à signal puissant) est sélectionné, seules les stations à signal puissant sont détectées. La recherche ignorera les stations qui ont du bruit.

4. Lors de la prochaine recherche FM, l'appareil recherchera les stations en se basant sur ce réglage confirmé.

### Réglages audio

1. Appuyez sur le bouton MENU de la télécommande pour accéder aux commandes du menu.
2. Appuyez sur le bouton PRÉCÉDENT ◀◀ ou SUIVANT ▶▶ jusqu'à ce que « AUDIO » s'affiche, puis appuyez sur le bouton ENTER.
3. Appuyez sur le bouton PRÉCÉDENT ◀◀ ou SUIVANT ▶▶ pour basculer entre les sélections « STÉRÉO » et « MONO », puis sur le bouton ENTER pour valider.

### FONCTIONNALITÉS CD/USB

#### Charger et lire un disque CD

Ouvrez la porte CD. Installez un CD avec la face imprimée vers le haut. Fermez la porte du compartiment à CD. Appuyez sur le bouton SOURCE pour sélectionner le mode CD. Après l'analyse, le nombre total de pistes s'affichera sur l'écran. Appuyez sur le bouton LECTURE/PAUSE CD/USB ▶/|| pour lancer la lecture.

#### Lecture à partir d'une clé USB

Branchez une clé USB dans le port USB. Appuyez sur le bouton SOURCE pour sélectionner le mode USB. Après l'analyse, le nombre total de pistes s'affichera sur l'écran. Appuyez sur le bouton LECTURE/PAUSE CD/USB ▶/|| pour lancer la lecture.

#### Commande Lecture/pause

Pour mettre la lecture en pause, appuyez sur LECTURE/PAUSE CD/USB ▶/||. Rappuyez sur ce bouton pour reprendre la lecture.

#### Commande Arrêt

Pour arrêter la lecture, appuyez sur le bouton ARRÊT ■.

#### Changement de piste

En cours de lecture, appuyez sur le bouton PRÉCÉDENT ◀◀ ou SUIVANT ▶▶ pour rechercher la piste précédente ou suivante.

#### Lecture Aléatoire

Durant la lecture, appuyez sur le bouton RANDOM pour lire la musique dans un ordre aléatoire. L'écran affiche « RANDOM » (aléatoire). Rappuyez sur le bouton RANDOM pour reprendre la lecture normale.

#### Recherche de musique rapide

Durant la lecture, maintenez enfoncé le bouton PRÉCÉDENT ◀◀ ou SUIVANT ▶▶ pour faire une avance rapide ou un retour rapide. Quand vous relâchez le bouton PRÉCÉDENT ◀◀ ou SUIVANT ▶▶, la lecture à vitesse normale reprend.

#### Lecture en boucle

Durant la lecture, appuyez une fois sur le bouton REPEAT ↶, l'écran affichera « RPT ONE » (répéter une piste). La piste en cours se lira en boucle. Appuyez encore une fois sur le bouton REPEAT ↶, l'écran affichera « RPT ALL » (répéter tout). Toutes les pistes se liront en boucle. Rappuyez sur le bouton REPEAT ↶ pour reprendre la lecture normale.

Pour la lecture d'un dossier de fichiers MP3, il y a également un dossier de répétition et « RPT FOLD » (répéter le dossier) s'affiche.

#### Lecture programmée

Cet appareil peut être programmé pour lire une séquence de pistes sélectionnées.

1. Insérez un disque, puis en mode arrêt appuyez sur le bouton MEMORY. « P01 » s'affiche et « PROG » clignote.
  2. Appuyez sur le bouton PRÉCÉDENT ◀◀ ou SUIVANT ▶▶ pour sélectionner la station voulue.
  3. Appuyez sur le bouton MEMORY pour sauvegarder la piste voulue.
  4. Recommencez les étapes 2 à 4 pour programmer jusqu'à 20 pistes.
  5. Appuyez sur le bouton LECTURE/PAUSE CD/USB ▶/|| pour lancer la lecture en fonction des pistes programmées.
  6. Pour effacer la lecture programmée, appuyez deux fois sur le bouton ARRÊT ■ ou changez de mode.
- Lors de la lecture programmée, vous pouvez également utiliser la fonctionnalité « Repeat One » (répéter une piste) ou « Repeat All » (répéter tout). Lorsque la lecture programmée est active, la fonction de lecture aléatoire n'est pas disponible.  
Remarque : lors de la programmation de MP3 à partir d'un support CD ou USB, il faut appuyer deux fois sur le bouton MEMORY avant de pouvoir commencer la programmation. En mode de programmation MP3, vous pouvez sélectionner 99 pistes au maximum.

#### Sélection du Dossier (fichiers MP3 uniquement)

Pendant la lecture MP3, appuyez sur le bouton FOLDER ^ ou FOLDER v pour changer de dossier.

En mode arrêt, appuyez sur le bouton FOLDER ^ ou FOLDER v pour changer de dossier. Ensuite, appuyez sur le bouton PRÉCÉDENT ◀◀ ou SUIVANT ▶▶ pour sélectionner une station à lire. Appuyez sur le bouton PLAY/PAUSE ▶/|| pour lancer la lecture de la piste.

### Affichage ID3 Tag (Seuls les fichiers MP3 incluent les informations ID3 Tag.)

Appuyez sur le bouton DISPLAY pour activer/désactiver l'affichage ID3 Tag. Lorsque cela est activé, les détails du titre, de l'artiste et de l'album de la piste MP3 s'affichent.

### AUDIO BLUETOOTH

Suivez les instructions d'appariement ci-dessous pour associer l'appareil à votre appareil Bluetooth.

1. Appuyez plusieurs fois sur le bouton SOURCE pour passer en mode Bluetooth. L'écran affiche « BT ». L'appareil commence la recherche et « PAIRING » (appariement) clignote.
2. Si l'appareil n'a jamais été apparié à un appareil Bluetooth auparavant ou ne parvient pas à trouver le dernier appareil apparié, l'écran et l'indicateur d'état Bluetooth continueront de clignoter. Activez la fonction Bluetooth de votre appareil et activez la recherche jusqu'à ce qu'il ait trouvé « Lenco MC-150 ». Sélectionnez « Lenco MC-150 » sur l'appareil Bluetooth pour établir la connexion. Saisissez le mot de passe « 0000 », si nécessaire.
3. Une fois que l'appariement est établi, l'appareil affiche « BT AUDIO » (audio Bluetooth).
4. Vous pouvez maintenant commencer à lire de la musique à partir de votre Smartphone sans fil sur l'enceinte.
5. Vous pouvez appuyer sur le bouton LECTURE/PAUSE BT ►/|| pour mettre la lecture en pause ou la reprendre.
6. Vous pouvez appuyer sur le bouton PRÉCÉDENT ◀◀ ou SUIVANT ▶▶ pour rechercher la piste suivante ou précédente.

« Ce produit est doté d'une fonction de **réception** bluetooth, **vous ne pouvez pas l'utiliser pour transmettre un son bluetooth** : cela signifie que vous pouvez recevoir sans fil un signal sonore bluetooth d'une source externe comme un smartphone. »

### Entrée auxiliaire

Elle vous permet de brancher le son d'un lecteur externe à votre appareil.

1. Branchez un câble audio de 3,5 mm (non inclus) à la sortie de ligne externe de votre lecteur et branchez l'autre extrémité à la prise AUX IN.
2. Appuyez sur le bouton SOURCE pour passer en mode AUX. « AUDIO IN » (entrée audio) s'affiche.
3. Lancez la lecture de musique sur votre lecteur externe.
4. L'appareil produira le son.

S'il est en mode AUX pendant plus de 4 heures, il passera automatiquement en mode veille. 10 minutes avant de passer en veille, l'écran clignote. Vous pouvez appuyer sur le bouton PLAY pour désactiver la fonction d'extinction automatique.

### FONCTIONNEMENT DE L'ÉGALISEUR

Vous pouvez utiliser différents modes d'effets sonores d'égaliseur. Appuyez sur le bouton EQUALIZER pour changer d'effet sonore parmi FLAT (bémol)/CLASSIC (classique)/ROCK/POP/JAZZ.

### X-BASS

Vous pouvez également augmenter l'effet des basses de la musique. Appuyez sur le bouton X-BASS pour activer ou désactiver l'effet X-Bass.

### FONCTION VEILLE AUTOMATIQUE

1. Lorsque l'appareil est en marche, appuyez plusieurs fois sur le bouton SLEEP pour sélectionner un délai de sommeil parmi SLEEP 00 (sommeil désactivé), 90, 80, 70, 60, 50, 40, 30, 20 ou 10 minutes. L'icône de sommeil **zzz** s'affichera.
2. Quand le minuteur de sommeil arrive à zéro, l'appareil s'éteint automatiquement.
3. Pour annuler la fonction de sommeil, appuyez sur le bouton STANDBY pour éteindre l'appareil. Ou bien, appuyez plusieurs fois sur le bouton SLEEP pour sélectionner « SLEEP 00 » (sommeil désactivé).

### ÉCONOMIE D'ÉNERGIE

Conformément à la législation ErP catégorie II et afin de préserver l'environnement, l'appareil passera automatiquement en mode veille au bout de 15 minutes sans lecture de musique sauf en mode AUX. S'il est en mode AUX pendant plus de 4 heures, il passera automatiquement en mode veille. 10 minutes avant de passer en veille, l'écran clignote. Vous pouvez appuyer sur le bouton PLAY pour désactiver la fonction d'extinction automatique.

Pour réactiver l'appareil, appuyez sur le bouton STANDBY pour allumer l'appareil.

### VÉRIFICATION DE LA VERSION DU LOGICIEL

Vous pouvez consulter la version du logiciel de l'appareil.

1. Mettez l'appareil en marche et réglez-le en mode DAB ou FM.
2. Appuyez sur le bouton MENU de la télécommande (ou maintenez enfoncé le bouton MENU/INFO en façade de l'appareil) pour accéder aux commandes du menu.
3. Appuyez sur le bouton PRÉCÉDENT ◀◀ ou SUIVANT ▶▶ jusqu'à ce que « SYSTEM » (système) s'affiche, puis appuyez sur le bouton ENTER.
4. Appuyez sur le bouton PRÉCÉDENT ◀◀ ou SUIVANT ▶▶ jusqu'à ce que « SW VER » (version du logiciel) s'affiche, puis appuyez sur le bouton ENTER pour afficher le numéro de la version du logiciel.

5. Appuyez sur le bouton MENU de la télécommande pour quitter les commandes du menu.

### **CONFIGURATION DE LA LANGUE**

Vous pouvez régler la langue de l'appareil.

1. Mettez l'appareil en marche et réglez-le en mode DAB ou FM.
2. Appuyez sur le bouton MENU de la télécommande (ou maintenez enfoncé le bouton MENU/INFO en façade de l'appareil) pour accéder aux commandes du menu.
3. Appuyez sur le bouton PRÉCÉDENT ◀◀ ou SUIVANT ▶▶ jusqu'à ce que « SYSTEM » (système) s'affiche, puis appuyez sur le bouton ENTER.
4. Appuyez sur le bouton PRÉCÉDENT ◀◀ ou SUIVANT ▶▶ jusqu'à ce que « LANGUAGE » (langue) s'affiche, puis appuyez sur le bouton ENTER.
5. Appuyez sur le bouton PRÉCÉDENT ◀◀ ou SUIVANT ▶▶ pour basculer entre les différentes langues. Sélectionnez la langue voulue et confirmez en appuyant sur ENTER.
6. Appuyez sur le bouton MENU de la télécommande pour quitter les commandes du menu.

### **RÉINITIALISATION DES RÉGLAGES D'USINE**

Cette fonction rétablit les réglages d'usine initiaux de l'appareil.

1. Mettez l'appareil en marche et réglez-le en mode DAB ou FM.
2. Appuyez sur le bouton MENU de la télécommande (ou maintenez enfoncé le bouton MENU/INFO en façade de l'appareil) pour accéder aux commandes du menu.
3. Appuyez sur le bouton PRÉCÉDENT ◀◀ ou SUIVANT ▶▶ jusqu'à ce que « SYSTEM » (système) s'affiche, puis appuyez sur le bouton ENTER.
4. Appuyez sur le bouton PRÉCÉDENT ◀◀ ou SUIVANT ▶▶ jusqu'à ce que « RESET » (réinitialisation) s'affiche, puis appuyez sur le bouton ENTER.
5. Appuyez sur le bouton PRÉCÉDENT ◀◀ ou SUIVANT ▶▶ jusqu'à ce que « RESET Y » (Oui, réinitialiser) s'affiche, puis appuyez sur le bouton ENTER pour réinitialiser l'appareil.

### **ACCESSOIRES**

- Antenne filaire x 1
- 1 télécommande
- Mode d'emploi x 1

## CARACTÉRISTIQUES TECHNIQUES

Plage de fréquence radio DAB+	174,928-239,2 MHz
Plage de fréquence radio FM	87,5-108 MHz
Entrée d'alimentation CA	100-240 V~50/60 Hz
Puissance absorbée	22 W
Puissance de sortie des enceintes	2 x 10W RMS
Bluetooth	V5.0
USB	Prise USB 2.0 de type A
Entrée auxiliaire	Prise stéréo de 3,5 mm
Sortie casque	Prise stéréo de 3,5 mm
Pile de la télécommande	CR2025 x 1
Dimensions de l'appareil principal (L x P x H)	140 x 204 x 170 mm
Dimensions du boîtier des enceintes (L x P x H)	Chaque boîtier d'enceinte 130 x 123 x 170 mm
Poids total	2,6 kg

- Les caractéristiques sont indiquées uniquement à titre indicatif. Les valeurs de poids et de taille sont des approximations.
- Étant donné que nous améliorons constamment nos produits, leurs caractéristiques et fonctions peuvent changer sans préavis.

## Garantie

Lenco propose un entretien et une garantie conformément à la législation européenne, ce qui signifie qu'en cas de besoin de réparation (aussi bien pendant et après la période de garantie), vous pouvez contacter votre revendeur le plus proche.

Remarque importante : Il n'est pas possible de renvoyer l'appareil pour réparation directement à Lenco.

Remarque importante : Si l'unité est ouverte ou modifiée de quelque manière que ce soit par un réparateur non agréé, la garantie serait caduque.

Cet appareil ne convient pas à une utilisation professionnelle. En cas d'utilisation professionnelle, les obligations de garantie du fabricant seront annulées.

## Clause de non responsabilité

Des mises à jour du logiciel et/ou des composants informatiques sont régulièrement effectuées. Il se peut donc que certaines instructions, caractéristiques et images présentes dans ce document diffèrent légèrement de votre configuration spécifique. Tous les articles décrits dans ce guide le sont fournis uniquement à des fins d'illustration et peuvent ne pas s'appliquer à une configuration spécifique. Aucun droit légal ne peut être obtenu depuis les informations contenues dans ce manuel.

## Mise au rebut de l'appareil usagé



Ce symbole indique que l'équipement électrique concerné ou la batterie ne doivent pas être jetés parmi les autres déchets ménagers en Europe. Afin de garantir un traitement approprié de la batterie ou de l'appareil usagés, veuillez les mettre au rebut conformément à la réglementation locale en vigueur relative aux équipements électriques et autres batteries. En agissant de la sorte, vous contribuerez à la préservation des ressources naturelles et à l'amélioration des niveaux de protection environnementale concernant le traitement et la destruction des déchets électriques (Directive sur les déchets des équipements électriques et électroniques).

## Marquage CE

Par la présente, Lenco Benelux B.V., Thermiekstraat 1a, 6361 HB Nuth, Pays-Bas, déclare que ce produit est conforme aux exigences principales des directives européennes. La déclaration de conformité peut être consultée au lien : [techdoc@commaxxgroup.com](mailto:techdoc@commaxxgroup.com)



## Service

Pour en savoir plus et obtenir de l'assistance, visitez [www.lenco.com](http://www.lenco.com)

Lenco Benelux BV, Thermiekstraat 1a, 6361 HB, The Netherlands.

**PRECAUCIÓN:**

El uso de controles o ajustes o rendimiento de procedimientos excepto aquellos que los aquí especificados puede provocar una exposición peligrosa a la radiación.

**PRECAUCIONES PREVIAS AL USO****TENGA ESTAS INSTRUCCIONES EN MENTE:**

1. No cubra o bloquee ninguna apertura de ventilación. Cuando coloque el dispositivo en una estantería, deje 5 cm (2") de espacio libre alrededor de todo el dispositivo.
2. Instálelo conforme al manual de usuario que se adjunta.
3. Mantenga el aparato alejado de fuentes de calor, como radiadores, calentadores, estufas, velas u otros productos que generen calor o llama viva. El aparato solo puede usarse en climas moderados. Se deben evitar los ambientes extremadamente fríos o cálidos. La gama de temperatura de funcionamiento es de entre 0° y 35°C.
4. Evite usar el dispositivo cerca de campos magnéticos fuertes.
5. Una descarga electrostática puede entorpecer el uso normal de este dispositivo. En tal caso, simplemente reinicielo siguiendo el manual de instrucciones. Durante la transmisión de archivos, por favor manéjelo con cuidado opérelo en un entorno libre de electricidad estática.
6. ¡Advertencia! Nunca inserte un objeto en el producto a través de las ventilaciones o aperturas. Alto voltaje fluye a través del producto e insertar un objeto puede provocar una descarga eléctrica y/o un cortocircuito de sus componentes internos. Por el mismo motivo, no derrame agua o líquidos en el producto.
7. No lo utilice en zonas húmedas, como cuartos de baño, cocinas en las que se forme vapor ni cerca de piscinas.
8. El aparato no debe exponerse a goteos o salpicaduras y asegúrese de que se colocan sobre o cerca del aparato objetos llenos de líquidos, como jarrones.
9. No use este dispositivo cuando se pueda producir condensación. Cuando la unidad se usa en una sala húmeda cálida, se pueden formar gotitas de agua o condensación en el interior de la unidad y esta puede no funcionar adecuadamente; deje que la unidad se apague durante 1 o 2 horas antes de volver a encender la unidad: el aparato debe estar seco antes de conectarse a una fuente de alimentación.
10. Aunque este dispositivo está fabricado con el máximo cuidado y comprobado varias veces antes de salir de fábrica, todavía es posible que se puedan producir problemas, al igual que con todos los aparatos eléctricos. Si observa la aparición de humo, una acumulación excesiva de calor o cualquier otro fenómeno inesperado, deberá desconectar inmediatamente el enchufe de la toma de corriente.
11. Este dispositivo debe funcionar con una fuente de alimentación que se especifica en la etiqueta de especificaciones. Si no está seguro del tipo de alimentación que se usa en su hogar, consulte con el distribuidor o una compañía eléctrica local.
12. Manténgalo alejado de los animales. A algunos animales les encanta morder los cables de alimentación.
13. Para limpiar el dispositivo use un paño seco y suave. No utilice líquidos disolventes ni con base de petróleo. Para eliminar manchas difíciles, puede usar un paño húmedo con detergente diluido.
14. El proveedor no asume ninguna responsabilidad por daños o datos perdidos provocados por un funcionamiento incorrecto, uso incorrecto, modificación del dispositivo o sustitución de la batería.
15. No interrumpa la conexión cuando el dispositivo esté formateando o transfiriendo archivos. En caso contrario, los datos se pueden estropear o perder.
16. Si la unidad dispone de función de reproducción USB, se debe conectar la memoria USB directamente en la unidad. No utilice un cable de extensión USB ya que pueden crear interferencias que causen una pérdida de datos.
17. La etiqueta calificativa se encuentra en la parte inferior o en el panel posterior del aparato.
18. Este dispositivo no está diseñado para su uso por parte de personas (incluyendo niños) con discapacidad física, sensorial o mental o con falta de experiencia o conocimientos, salvo que se les haya dado supervisión o instrucciones acerca del uso correcto del dispositivo por parte de una persona responsable de su seguridad.
19. Este producto está diseñado para un uso no profesional únicamente y no para un uso comercial o industrial.
20. Asegúrese de que la unidad esté fijada en una posición estable. La garantía no cubrirá los daños derivados de usar este producto en una posición inestable, vibraciones o golpes o por no seguir otras advertencias o precauciones que aparecen en este manual de usuario.
21. Nunca retire la carcasa del dispositivo.
22. Nunca coloque este dispositivo sobre otro equipo eléctrico.
23. Mantenga las bolsas de plástico fuera del alcance de los niños.
24. Use únicamente los dispositivos/accesorios especificados por el fabricante.
25. Remita todas las reparaciones al personal cualificado. Es necesario el mantenimiento cuando el aparato presenta cualquier tipo de daño, por ejemplo, el cable de alimentación o el enchufe presentan daños; se ha vertido líquido sobre el aparato; se han caído objetos en el aparato; el aparato se ha expuesto a la lluvia o humedad; el aparato no funciona normalmente o se ha caído.
26. Una larga exposición a sonidos elevados de reproductores de música personales puede provocar una pérdida de audición temporal o permanente.

27. Si el producto viene con un cable de alimentación o un adaptador de corriente de CA:
- Si se produce cualquier problema, desconecte el cable de alimentación CA y remítalo a mantenimiento por parte de personal cualificado.
  - No pise o pince el adaptador de alimentación. Tenga mucho cuidado, en especial en las zonas alrededor de las tomas y el punto de salida del cable. No coloque objetos pesados en el adaptador de alimentación, ya que pueden dañarlo. ¡Mantenga el dispositivo fuera del alcance de los niños! Si juegan con el cable de alimentación, puede sufrir lesiones graves.
  - Desconecte el dispositivo durante tormentas eléctricas o cuando no vaya a usarse durante periodos prolongados de tiempo.
  - La salida de la toma debe instalarse cerca del equipo y debe ser fácilmente accesible.
  - No sobrecargue las tomas CA o los cables de extensión. La sobrecarga puede provocar un incendio o una descarga eléctrica.
  - Los dispositivos con construcción de Clase 1 deben estar conectados a una toma de corriente con una conexión a tierra protegida.
  - Los dispositivos con construcción de Clase 2 no requieren una conexión a tierra.
  - Sujete siempre el enchufe cuando los extraiga de la toma de corriente. No tire del cable de alimentación. Esto puede provocar un cortocircuito.
  - No utilice un cable de alimentación o enchufe deteriorado o una toma suelta. Si lo hace, podría provocar un incendio o una descarga eléctrica.
28. Si el producto contiene o se entrega con un mando a distancia que contiene pilas de botón / celdas:  
Advertencia:
- “Ni ingiera la pila, riesgo de quemadura química” o frase equivalente.
  - [El mando a distancia que se suministra] Este producto contiene una pila de tipo botón/moneda. Si la pila se traga, puede provocar graves quemaduras internas en sólo 2 horas y podría ocasionar la muerte.
  - Mantenga las pilas nuevas o usadas fuera del alcance de los niños.
  - Si el compartimiento de las pilas no se cierra correctamente, deje de usar el producto y no lo deje al alcance los niños.
  - Si tiene la sospecha de que una pila ha sido ingerida o se encuentra en algún lugar del cuerpo, busque inmediatamente atención médica.
29. Precaución sobre el uso de las pilas:
- Existe riesgo de explosión si la pila no se sustituye correctamente. Sustitúyala únicamente con otra del mismo tipo u otro equivalente.
  - No se pueden exponer las pilas a temperaturas extremadamente altas o bajas, baja presión de aire a gran altitud durante el uso, almacenamiento o transporte.
  - Si cambia la pila por otra que no sea la correcta, se puede producir una explosión o la fuga de líquidos o gases inflamables.
  - Si arroja la pila al fuego o a un horno caliente, o aplasta o corta mecánicamente una pila, podría provocar una explosión.
  - Si deja una pila en un lugar con temperaturas extremadamente altas, se puede producir una explosión o una fuga de líquido o gas inflamable.
  - Si se expone la pila a una presión de aire extremadamente baja, se puede producir una explosión o la fuga de líquidos o gases inflamables.
  - Se debe prestar atención a los aspectos medioambientales sobre la eliminación de baterías.

## INSTALACIÓN

- Desembale todas las piezas y retire el material protector.
- No conecte la unidad a la corriente eléctrica antes de comprobar la tensión de la corriente y antes de que se hayan hecho todas las demás conexiones.





## ADVERTENCIA

Producto Láser Clase 1

PRODUCTO LÁSER DE CLASE 1 APPAREIL À LASER DE CLASSE 1 PRODUCTO LASER DE CLASE 1	PRECAUCIÓN RADIACIÓN LÁSER INVISIBLE AL ABRIRLO Y ANULAR EL SISTEMA DE BLOQUEO. EVITE LA EXPOSICIÓN A ESTE HAZ	
--	--	---

Este producto contiene un dispositivo láser de baja potencia.

Advertencia: No toque la lente.

	<b>ADVERTENCIA:</b> Utilizar un reproductor de música personal mientras participa en el tráfico puede hacer que el usuario esté menos atento a los peligros potenciales, como vehículos que se acercan.
	<b>ADVERTENCIA:</b> Para evitar posibles daños en la audición, no la escuche a volúmenes elevados durante largos periodos de tiempo.

## PANEL FRONTAL

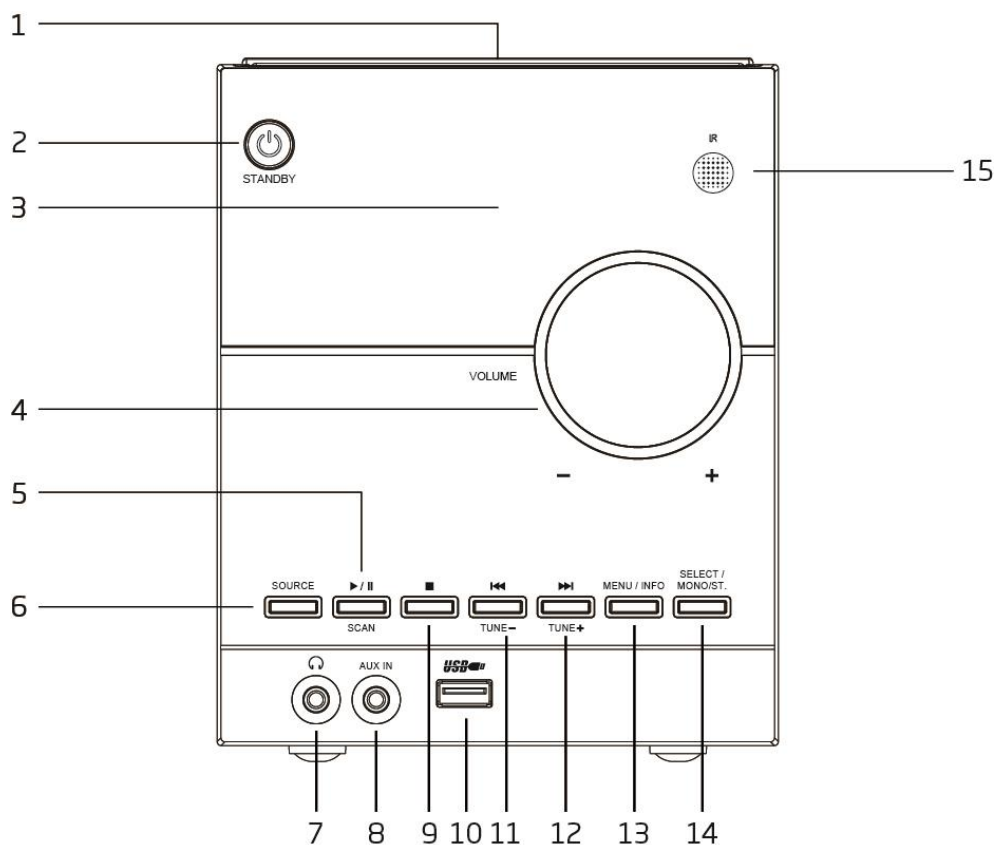

1. PUERTA DEL COMPARTIMENTO DE DISCOS CD
2. ESPERA 

Púlselo para encender la unidad. Vuélvalo a pulsar para apagarla y entrar en modo en espera.
3. PANTALLA
 

Muestra el estado de funcionamiento de la unidad y cierta información al respecto
4. – VOLUMEN +
 

Ajusta el volumen principal
5. REPRODUCCIÓN/PAUSA /BÚSQUEDA
 

CD/USB/BT: Púlselo para cambiar entre reproducción en pausa o reanudar la reproducción.  
 FM: Púlselo brevemente para buscar la siguiente emisora FM disponible.  
 Manténgalo pulsado para iniciar una búsqueda automática y guardar todas las emisoras FM disponibles.  
 DAB: Manténgalo pulsado para iniciar una búsqueda automática y guardar todas las emisoras DAB disponibles.
6. FUENTE
 

Pulse esta tecla para elegir diferentes modos de funcionamiento: ENTRADA DAB/FM/CD/USB/BT/AUX
7. CONECTOR DE SALIDA DE AURICULARES
 

Conéctelo al auricular externo
8. ENTRADA AUX
 

Conéctelo al reproductor de audio externo
9. DETENER 

Púlselo para detener el funcionamiento de la reproducción del CD/USB.
10. ENTRADA USB
11. /SINTONIZACIÓN-
 

DAB: Púlselo para mostrar la información de la siguiente emisora  
 FM: Púlselo brevemente para sintonizar una frecuencia diferente.  
 Manténgalo pulsado para buscar la siguiente emisora disponible.  
 CD/USB/BT: Púlselo para buscar la pista anterior.
12. /SINTONIZACIÓN+
 

DAB: Púlselo para mostrar la información de la siguiente emisora  
 FM: Púlselo brevemente para sintonizar una frecuencia diferente.  
 Manténgalo pulsado para buscar la siguiente emisora disponible.  
 CD/USB/BT: Púlselo para buscar la pista siguiente.

13. MENÚ/INFO

DAB/FM: Púselo para mostrar la información de la emisora.

Manténgalo pulsado para entrar en el menú para un cambio de configuración

14. SELECCIÓN/MONO/ST

DAB/FM: Púselo para cambiar la configuración en el funcionamiento del menú

Manténgalo pulsado para cambiar entre estéreo y mono fuerza cuando se reciba una emisora FM.

15. VENTANA DE RECEPCIÓN IR

**PANEL POSTERIOR**

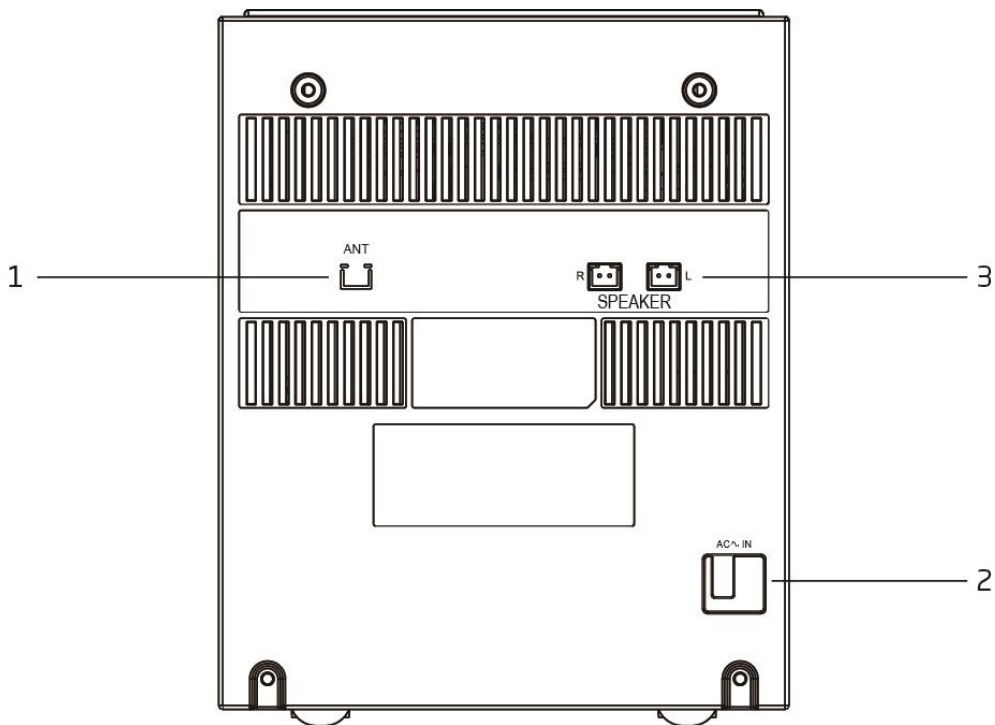

1. ENTRADA DE ANTENA

Inserte una única antena de cable en este terminal. Asegúrese de que la polaridad de la antena de cable esté correctamente insertada. El cable debe extenderse para asegurar una buena recepción.

2. CABLE DE ALIMENTACIÓN DE ENTRADA CA

3. SALIDA DE LOS ALTAVOCES IZQUIERDO / DERECHO

Los altavoces izquierdo y derecho deben conectarse en los terminales L y R respectivamente. Asegúrese de que la polaridad del cable está correctamente insertada.

## MANDO A DISTANCIA

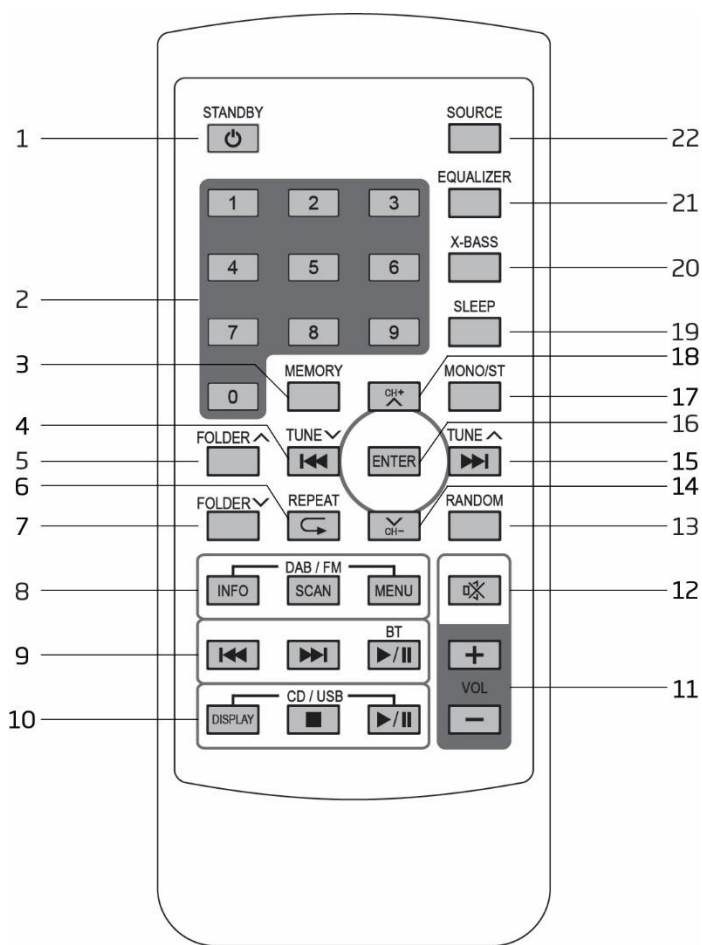

1. ESPERA
2. BOTONES NUMÉRICOS
3. MEMORIA
4. ANTERIOR /SINTONIZAR
5. CARPETA
6. REPETIR
7. CARPETA
8. INFORMACIÓN  
BÚSQUEDA  
MENÚ
9. BT ANTERIOR   
BT SIGUIENTE   
REPRODUCCIÓN / PAUSA DEL BT
10. MOSTRAR ETIQUETA ID3  
PARADA DEL CD/USB   
REPRODUCCIÓN / PAUSA DEL CD/USB
11. VOLUMEN +  
VOLUMEN -
12. SILENCIO
13. ALEATORIO
14. CH-
15. SIGUIENTE /SINTONIZACIÓN
16. ENTRAR
17. MONO/ESTÉREO
18. CH+
19. SUSPENSIÓN
20. X-BASS
21. ECUALIZADOR
22. FUENTE

### Funcionamiento del mando a distancia

El mando a distancia ya lleva instalada una pila CR2025. Antes de usarlo, extraiga la hoja de aislamiento de la pila tal y como se muestra debajo.

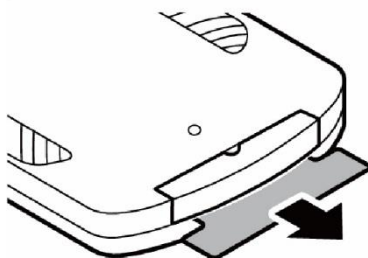

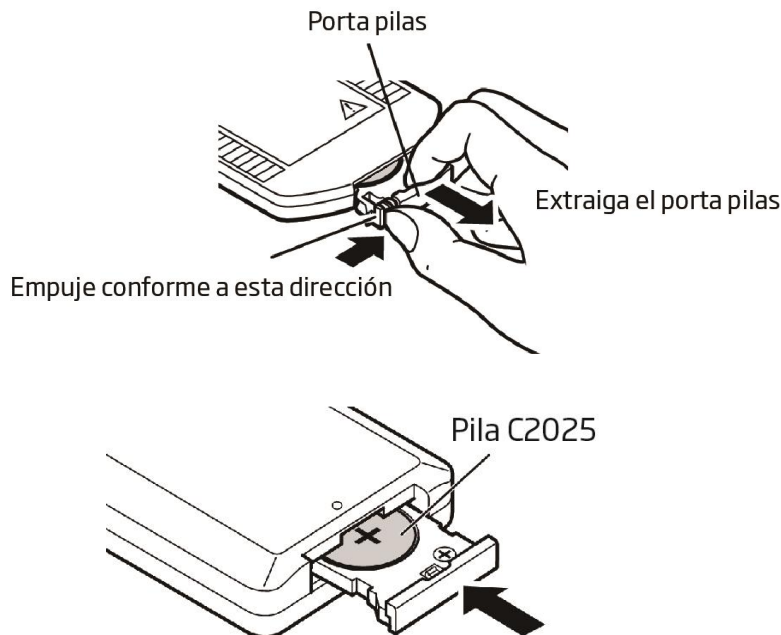

Para sustituir una pila, por favor, remítase a la figura que aparece a continuación. Cuando inserte una pila, asegúrese de que lo hace en la dirección adecuada.



- Si el mando a distancia entra en conflicto con otros dispositivos, el funcionamiento se verá afectado.
- No pulse simultáneamente botones en la unidad y en el mando a distancia.
- Evite usar dos mandos a distancia al mismo tiempo, ya que provocará un funcionamiento incorrecto.
- Use únicamente pilas tamaño CR-2025.
- Si hay una pérdida de ácido de las pilas, limpie bien el mando a distancia antes de sustituir las pilas.
- No cortocircuite dos terminales de las pilas. Deshágase de las pilas antiguas en un lugar adecuado.

#### OPERACIONES BÁSICAS

Conecte el cable de alimentación CA en la toma de corriente CA. La pantalla mostrará "SCANTIME". La unidad está actualizando la hora desde el emisor. Espere un momento hasta que haya acabado y se mostrará la hora real.

Pulse el botón STANDBY  para encender la unidad. Para apagarla, vuelva a pulsar el botón STANDBY .

#### ENTRADA DAB/FM/CD/USB/BT/AUX

Pulse el botón SOURCE para seleccionar las diferentes fuentes.

#### Control de volumen

Gire el control VOLUME o pulse los botones VOL-/VOL+ en el mando a distancia para cambiar el volumen.

#### Ajuste de la antena

La antena de cable situada en la parte posterior de la unidad debe extenderse y modificarse para asegurar una buena recepción DAB/FM.



#### FUNCIONAMIENTO DAB

La primera vez que se seleccione el modo DAB, buscará automáticamente las emisoras DAB disponibles. Espere hasta que la búsqueda haya terminado. La pantalla mostrará el progreso de la búsqueda. Tras la búsqueda, sintonizará la primera emisora. Las emisoras se enumeran en orden numérico y después alfanumérico. Se guardan todas las emisoras encontradas. La próxima vez que se encienda la unidad, no habrá una búsqueda automática.

#### Búsqueda automática

1. Encienda la unidad y seleccione el modo DAB.
2. Pulse el botón BUSCAR de la parte frontal o del mando a distancia para iniciar la búsqueda automática de emisoras de radio DAB disponibles.

#### Búsqueda DAB manual

1. Encienda la unidad y seleccione el modo DAB.
2. Pulse el botón MENU en el mando a distancia para acceder al control del menú.
3. Pulse el botón ANTERIOR  o SIGUIENTE  hasta que se muestre "MANUAL" y posteriormente, pulse el botón ENTER.

4. Pulse el botón ANTERIOR ◀◀ o SIGUIENTE ▶▶ para seleccionar el canal que desee (Ejemplo: 5A-13F).
5. Pulse el botón ENTER para confirmar.
6. Para seleccionar otro canal (Ejemplo: 5A-13F), pulse el botón ANTERIOR ◀◀ o SIGUIENTE ▶▶ y posteriormente, pulse el botón ENTER para confirmarlo.
7. Para salir de la búsqueda manual, pulse el botón MENU en el mando a distancia.

### Sintonización

Pulse el botón TUNE ▼ o TUNE ▲ para mostrar la información de la siguiente emisora. Posteriormente, pulse el botón ENTER para sintonizar esta emisora durante unos segundos.

### Guardar presintonías DAB

Puede guardar hasta 20 emisoras DAB.

1. Sintonice la emisora que desee guardar.
2. Mantenga pulsado el botón MEMORY para acceder al control del menú. Se muestra "PROG" parpadeando
3. Pulse el botón TUNE ▼ o TUNE ▲ para seleccionar el número de presintonía que desee guardar. Posteriormente, pulse el botón ENTER para guardarlo.

### Presintonías DAB almacenadas

Pulse el botón CH- o CH+ para sintonizar directamente el canal presintonizado.

### Mostrar la información de la emisora DAB

Existen varios tipos de información que se enumeran a continuación. Para cambiar la información de la pantalla, pulse el botón INFO de forma reiterada.

1. Desplazamiento por el texto de radio  
Incluye títulos de música o detalles de programas que proporciona el emisor.
2. Barra de señal  
Nivel de la señal de recepción. Cuando más se muestre la marca de estrella más fuerte se recibe la señal. Para mejorar la recepción, ajuste la posición de la antena de cable.
3. Tipo de programa (PTY):  
Tipo de programa suministrado por la emisora de radio.
4. Nombre multiplex  
Muestra el nombre multiplex a quien pertenece la emisora actual.
5. Frecuenc.  
Frecuencia del canal actual.
6. Tasa de error de señal  
Muestra el error recibido. Cuanto más alto sea este valor, más errores se reciben. Para mejorar la recepción ajuste la posición de la antena de cable.
7. Tasa bit radio  
Esta es la velocidad de reproducción del canal de audio actual.

### OTRAS OPERACIONES DEL MENÚ DAB

Pulse el botón MENU en el mando a distancia para acceder al control del menú. Posteriormente, pulse el botón ANTERIOR ◀◀ o SIGUIENTE ▶▶ para ir a las diferentes opciones que se describen debajo.

### Control de gama dinámica (DRC)

El DRC puede facilitar la audición de sonidos más suaves cuando se usa la unidad en un entorno ruidoso. El nivel DRC de una emisión lo fija la emisora de radio y se transmite con el servicio. Cambiar el valor del DRC en la unidad le permite aplicar un factor de subida o bajada a este nivel.

Existen tres niveles de compresión:

DRC alto:	Compresión máxima tal y como se envía con el servicio transmitido
DRC bajo:	Fijado a 1/2 del que se envía en el servicio transmitido
DRC desconectado:	Sin compresión

1. Pulse el botón MENU en el mando a distancia para acceder al control del menú.
2. Pulse el botón ANTERIOR ◀◀ o SIGUIENTE ▶▶ hasta que se muestre "DRC" y posteriormente, pulse el botón ENTER.
3. Pulse el botón ANTERIOR ◀◀ o SIGUIENTE ▶▶ para seleccionar el valor DRC y posteriormente, pulse el botón ENTER para confirmarlo.
4. Pulse el botón MENU en el mando a distancia para salir del control del menú.

Nota:

- No todas las emisoras DAB pueden usar la función DRC. Si la emisora de radio no es compatible con DRC entonces la configuración DRC en la unidad no tendrá ningún efecto.
- Una vez que haya ajustado el nivel DRC el sonido puede ser más alto.

### Eliminar emisoras inactivas

Esta función elimina las emisoras inactivas.

1. Pulse el botón MENU en el mando a distancia para acceder al control del menú.
2. Pulse el botón ANTERIOR ◀◀ o SIGUIENTE ▶▶ hasta que se muestre "PRUNE" y posteriormente, pulse el botón ENTER.
3. Pulse el botón ANTERIOR ◀◀ o SIGUIENTE ▶▶ para seleccionar "PRUNE Y" y posteriormente, pulse el botón ENTER para eliminarlas de la unidad.
4. Pulse el botón MENU en el mando a distancia para salir del control del menú.

### FUNCIONAMIENTO DE LA RADIO FM

#### Búsqueda automática

1. Encienda la unidad en modo FM.
2. Mantenga pulsado el botón SCAN para iniciar la búsqueda automática y guardar las emisoras disponibles (almacenamiento máximo de 20).

#### Búsqueda manual

1. Pulse el botón TUNE ▼ o TUNE ▲ de forma reiterada para sintonizar una frecuencia diferente.
2. Como alternativa, mantenga pulsado el botón TUNE ▼ o TUNE ▲ para buscar automáticamente la siguiente emisora disponible.

#### Guardar presintonías FM

Puede guardar hasta 20 emisoras FM.

1. Sintonice la emisora que desee guardar.
2. Mantenga pulsado el botón MEMORY. Se mostrará "PROG" parpadeando.
3. Pulse el botón TUNE ▼ o TUNE ▲ hasta el número presintonizado que desee guardar. Posteriormente, pulse el botón ENTER para guardarlo.

#### Recordar presintonías FM

Pulse el botón CH- o CH+ para sintonizar directamente el canal presintonizado.

#### Selección de Estéreo / Fuerza Mono

Cuando reciba una emisora FM que emita en estéreo, al pulsar el botón MONO/ST cambiará entre el audio estéreo y forzará el audio mono.

#### Mostrar la información de una emisora FM

Existen varios tipos de información que se enumeran a continuación. Para cambiar la información de la pantalla, pulse el botón INFO de forma reiterada.

1. Radio texto  
Texto que se desplaza y que muestra información acerca del título de la música o detalles del programa proporcionados por la emisora de radio activa.
2. Tipo de programa (PTY):  
Tipo de programa proporcionado por el emisor.
3. Frecuenc.  
Frecuencia del canal actual.
4. Tipo de audio:  
Estéreo o Mono.





### OTROS FUNCIONAMIENTOS DEL MENÚ FM

Pulse el botón MENU en el mando a distancia para acceder al control del menú. Posteriormente, pulse el botón ANTERIOR ◀◀ o SIGUIENTE ▶▶ para ir a las diferentes opciones que se describen debajo.

#### Configuración de búsqueda

1. Pulse el botón MENU en el mando a distancia para acceder al control del menú.
2. Pulse el botón ANTERIOR ◀◀ o SIGUIENTE ▶▶ hasta que se muestre "SCAN" y posteriormente, pulse el botón ENTER.
3. Pulse el botón ANTERIOR ◀◀ o SIGUIENTE ▶▶ para cambiar entre la selección "ALL" o "STRONG" y posteriormente, pulse el botón ENTER para confirmarlo. Cuando se selecciona "All (Todas)", se detectarán todas las emisoras durante la búsqueda FM incluso si la emisora de radio presenta mucho ruido. Cuando se selecciona "STRONG", solo se detectan las emisoras fuertes. La búsqueda ignorará todas las emisoras con mucho ruido.
4. La próxima vez que realice una búsqueda FM, la unidad buscará las emisoras basándose en la configuración confirmada.

## Configuración de audio

1. Pulse el botón MENU en el mando a distancia para acceder al control del menú.
2. Pulse el botón ANTERIOR  o SIGUIENTE  hasta que se muestre "AUDIO" y posteriormente, pulse el botón ENTER.
3. Pulse el botón ANTERIOR  o SIGUIENTE  para cambiar entre la selección "STEREO" o "MONO" y posteriormente, pulse el botón ENTER para confirmarlo.

## FUNCIONAMIENTO DE CD/USB

### Carga y reproducción de discos CD

Abra la tapa del CD. Introduzca un disco con el lado impreso del CD hacia arriba. Cierre la puerta del CD. Pulse el botón SOURCE para ir al modo CD. Tras la lectura del número total de pistas, ésta se mostrará en la pantalla. Pulse el botón REPRODUCIR/PAUSA de CD/USB  para reproducirlo.

### Lectura y reproducción de un dispositivo USB

Inserte un dispositivo USB en la entrada USB. Pulse el botón SOURCE para ir al modo USB. Tras la lectura del número total de pistas, ésta se mostrará en la pantalla. Pulse el botón REPRODUCIR/PAUSA de CD/USB  para reproducirlo.

### Control de reproducción/pausa

Para hacer una pausa en la reproducción, pulse el botón REPRODUCIR/PAUSA de CD/USB . Pulse el botón de nuevo para retomar la reproducción.

### Control de parada

Para detener la reproducción, pulse el botón PARAR .





### Saltar pista

Durante la reproducción, pulse el botón ANTERIOR  o SIGUIENTE  para buscar la pista anterior o siguiente.



### Reproducción Aleatoria

Durante la reproducción, pulse el botón RANDOM para reproducir la música en orden aleatorio. La pantalla mostrará "ALEATORIO". Vuelva a pulsar el botón RANDOM para reanudar la reproducción normal.

### Búsqueda de música a alta velocidad

Durante la reproducción, mantenga pulsado el botón PREVIOUS  o NEXT  para iniciar una búsqueda a alta velocidad. Cuando suelte el botón PREVIOUS  o NEXT  se reanudará la reproducción a velocidad normal.





### Repetir la reproducción

Durante la reproducción, pulse el botón REPEAT  una vez; la pantalla muestra "RPT UNO". La pista actual se reproducirá repetidamente. Vuelva a pulsar el botón REPEAT  y la pantalla mostrará "RPT TODO". Todas las pistas se reproducirán repetidamente. Vuelva a pulsar el botón REPEAT  para reanudar la reproducción normal.

En el caso de reproducción de carpetas de archivos MP3, existe una carpeta de repetición también y la pantalla mostrará "RPT CARPETA".





### Reproducción programada

Esta unidad puede programarse para reproducir una secuencia de pistas seleccionadas.

1. Inserte un disco y en modo detenido pulse el botón MEMORIA. Aparecerá "P01" con "PROG" parpadeando.
  2. Pulse el botón ANTERIOR  o SIGUIENTE  para seleccionar la pista que desee.
  3. Pulse el botón MEMORIA para guardar la pista deseada.
  4. Repita los pasos 2-4 para programar hasta 20 pistas.
  5. Pulse el botón CD/REPRODUCIR/PAUSAR USB  para reproducir la pista programada.
  6. Para borrar la reproducción programada, pulse dos veces el botón PARAR  o cambie a otro modo.
- Durante la reproducción programada, también puede utilizar las funciones "Repeat One" (Repetir una) o "Repeat All" (Repetir todo). Cuando la reproducción programada está activa, no está disponible la función de reproducción aleatoria.
- Nota: al programar MP3 de CD o USB, debe pulsar dos veces el botón MEMORIA antes de iniciar la programación. En modo de programación MP3 puede seleccionar hasta 99 pistas.

### Seleccionar Carpeta (solo archivos MP3)

Durante la reproducción MP3, pulse el botón FOLDER  o FOLDER  para cambiar la carpeta.

En modo parada, pulse el botón FOLDER  o FOLDER  para cambiar la carpeta. Posteriormente, pulse el botón ANTERIOR  o SIGUIENTE  para seleccionar la pista que desee reproducir. Pulse el botón REPRODUCIR/PAUSA  para iniciar la reproducción de la pista.



### **Pantalla de etiqueta ID3 (únicamente archivos MP3 en los que se incluya la información de la etiqueta ID3)**

Pulsar el botón DISPLAY encenderá y apagará la pantalla de etiqueta ID3. Cuando esté encendido, se mostrarán el título de la pista MP3, el artista y los detalles del álbum.

### **AUDIO BLUETOOTH**

Siga estas instrucciones de vinculación para conectar la unidad a su dispositivo Bluetooth.

1. Pulse el botón SOURCE de forma reiterada para entrar en el modo Bluetooth. La pantalla mostrará "BT". Empezará a buscar y mostrará "PAIRING" parpadeando.
2. Si la unidad nunca se ha emparejado antes a un dispositivo Bluetooth o no puede encontrar el último dispositivo emparejado, la pantalla y el indicador de estado Bluetooth seguirán parpadeando. Encienda la función Bluetooth de su dispositivo y active la búsqueda hasta que se encuentre "Lenco MC-150". Seleccione "Lenco MC-150" en el dispositivo Bluetooth para realizar la conexión. Introduzca la contraseña "0000" si la solicita.
3. Tras el emparejamiento con éxito de la unidad, se mostrará "BT AUDIO".
4. Ahora puede empezar a reproducir música desde su smartphone de forma inalámbrica en el altavoz.
5. Puede pulsar el botón REPRODUCIR/PAUSA de BT ►/|| para hacer una pausa o reanudar la reproducción.
6. Puede pulsar el botón BT ANTERIOR ◀◀ o BT SIGUIENTE ▶▶ para buscar la canción previa o anterior.

«Este producto dispone de una función de **recepción** bluetooth, **no puede transmitir ningún sonido bluetooth con ella**: esto significa que puede recibir de forma inalámbrica una señal de sonido bluetooth desde una fuente externa como un smartphone».

### **ENTRADA AUX**

Esto le permitirá conectar el sonido de un reproductor externo mediante la unidad.

1. Conecte el cable de audio de 3.5mm (no incluido) en la salida de línea del reproductor externo y el otro extremo en la toma AUX IN.
2. Pulse el botón SOURCE para entrar en el modo AUX. La pantalla muestra "ENTRADA AUDIO"
3. Empiece a reproducir música con el reproductor externo.
4. La unidad reproducirá el sonido.

Si está en modo AUXILIAR más de 4 horas, automáticamente cambiará a modo en espera. Cuando falten 10 minutos antes de entrar en espera, la pantalla parpadeará. Puede pulsar el botón PLAY para desactivar la función de apagado automático.

### **FUNCIONAMIENTO DEL ECUALIZADOR**

Puede disfrutar de diferentes modos de efectos de sonido del ecualizador. Pulsar el botón EQUALIZER cambiará a diferentes efectos de sonidos de PLANO/CLÁSICA/ROCK/POP/JAZZ.

### **X-BASS**

Asimismo puede amentar el efecto de bajos de la música. Pulsar el botón X-BASS cambiará el efecto X-Bass entre ENCENDIDO y APAGADO.

### **FUNCIÓN RETARDO**

1. Cuando se encienda la unidad, pulse el botón SLEEP de forma reiterada para seleccionar la duración del retardo desde bien SLEEP 00 (retardo desconectado), 90, 80, 70, 60, 50, 40, 30, 20 o 10 minutos. Se mostrará en pantalla el icono de retardo **zzZ**.
2. Cuando el temporizador de retardo llegue a cero, la unidad se apagará automáticamente.
3. Para cancelar la función de retardo, pulse el botón STANDBY para apagar la unidad. O pulse el botón SLEEP de forma reiterada para seleccionar "SLEEP 00".

### **AHORRO DE ENERGÍA**

Debido a las exigencias de ErP fase 2 y para proteger el medioambiente, la unidad se apagará al modo en espera de forma automática en caso de que no se reproduzca música durante aproximadamente 15 minutos excepto en modo AUXILIAR. Si está en modo AUXILIAR más de 4 horas, automáticamente cambiará a modo en espera. Cuando falten 10 minutos antes de entrar en espera, la pantalla parpadeará. Puede pulsar el botón PLAY para desactivar la función de apagado automático.

Para reactivar la unidad, pulse el botón STANDBY para encender la unidad.

### **COMPROBACIÓN DE LA VERSIÓN DE SOFTWARE**

Puede comprobar la versión de software de la unidad.

1. Encienda la unidad en modo DAB o en modo FM.
2. Pulse el botón MENU del mando a distancia (o mantenga pulsado el botón MENU/INFO situado en el panel frontal) para acceder al control del menú.
3. Pulse el botón ANTERIOR ◀◀ o SIGUIENTE ▶▶ hasta que se muestre "SYSTEM" y posteriormente pulse el botón ENTER.
4. Pulse el botón ANTERIOR ◀◀ o SIGUIENTE ▶▶ hasta que se muestre "SW VER" y posteriormente pulse el botón ENTER para mostrar el número de versión de software.
5. Pulse el botón MENU del mando a distancia para salir del control del menú.

## CONFIGURACIÓN DE IDIOMA

Puede configurar el idioma de la unidad.

1. Encienda la unidad en modo DAB o en modo FM.
2. Pulse el botón MENU del mando a distancia (o mantenga pulsado el botón MENU/INFO situado en el panel frontal) para acceder al control del menú.
3. Pulse el botón ANTERIOR ◀◀ o SIGUIENTE ▶▶ hasta que se muestre "SYSTEM" y posteriormente pulse el botón ENTER.
4. Pulse el botón ANTERIOR ◀◀ o SIGUIENTE ▶▶ hasta que se muestre "IDIOMA" y posteriormente pulse el botón ENTER.
5. Pulse el botón ANTERIOR ◀◀ o SIGUIENTE ▶▶ para cambiar entre los diferentes idiomas. Seleccione el idioma que desee y posteriormente pulse el botón ENTER para confirmarlo.
6. Pulse el botón MENU del mando a distancia para salir del control del menú.

## RESTAURAR VALORES DE FÁBRICA

Esta función reinicia la unidad a la configuración de fábrica original.

1. Encienda la unidad en modo DAB o en modo FM.
2. Pulse el botón MENU del mando a distancia (o mantenga pulsado el botón MENU/INFO situado en el panel frontal) para acceder al control del menú.
3. Pulse el botón ANTERIOR ◀◀ o SIGUIENTE ▶▶ hasta que se muestre "SYSTEM" y posteriormente pulse el botón ENTER.
4. Pulse el botón ANTERIOR ◀◀ o SIGUIENTE ▶▶ hasta que se muestre "RESTAURAR" y posteriormente pulse el botón ENTER.
5. Pulse el botón ANTERIOR ◀◀ o SIGUIENTE ▶▶ hasta que se muestre "RESTAURAR Y" y posteriormente pulse el botón ENTER para reiniciar la unidad.

## ACCESORIOS

- 1 cable de antena
- Mando a distancia x1
- 1 manual de instrucciones

## ESPECIFICACIONES TÉCNICAS

Margen de frecuencias de radio DAB+	174,928-239,2 MHz
Margen de frecuencias de radio FM	87,5-108 MHz
Entrada de alimentación CA	100-240 V - 50/60 Hz
Consumo de energía	22 W
Potencia de salida del altavoz	2 x 10 W RMS
Bluetooth	V5.0
USB	Toma USB 2.0 tipo A
Entrada AUX	Toma estéreo de 3.5mm
Salida de auriculares	Toma estéreo de 3.5mm
Pila del mando a distancia	1 pila CR2025
Dimensiones de la unidad principal (L x D x A)	140 x 204 x 170 mm
Dimensiones de la caja del altavoz (L x D x A)	Cada caja del altavoz mide 130 x 123 x 170 mm
Peso total	2,6 kg

- La especificación se presenta solo como referencia. Los valores del peso y del tamaño son aproximados.
- Nuestro producto se mejora constantemente y las especificaciones y funciones pueden cambiarse sin previo aviso.

## Garantía

Lenco ofrece servicio y garantía en cumplimiento con las leyes de la Unión Europea, lo cual implica que, en caso de que su producto precise ser reparado (tanto durante como después del periodo de garantía), deberá contactar directamente con su distribuidor.

Nota importante: No es posible enviar sus reparaciones directamente a Lenco.

Nota importante: Si la unidad es abierta por un centro de servicio no oficial, la garantía quedará anulada.

Este aparato no es adecuado para el uso profesional. En caso de darle un uso profesional, todas las obligaciones de garantía del fabricante quedarán anuladas.

## Exención de responsabilidad

Regularmente se llevan a cabo actualizaciones en el Firmware y en los componentes del hardware. Por esta razón, algunas de las instrucciones, especificaciones e imágenes incluidas en este documento pueden diferir ligeramente respecto a su situación particular. Todos los elementos descritos en esta guía tienen un objetivo de mera ilustración, y pueden no ser de aplicación en su situación particular. No se puede obtener ningún derecho ni derecho legal a partir de la descripción hecha en este manual.

## Eliminación del antiguo dispositivo



Este símbolo indica que no deberá deshacerse del producto eléctrico o batería en cuestión junto con los residuos domésticos, en el ámbito de la UE. Para garantizar un tratamiento residual correcto del producto y su batería, por favor, elimínelos cumpliendo con las leyes locales aplicables sobre requisitos para el desecho de equipos eléctricos y baterías. De hacerlo, ayudará a conservar recursos naturales y mejorar los estándares de protección medioambiental en el tratamiento y eliminación de residuos eléctricos (Directiva sobre la Eliminación de Equipos Eléctricos y Electrónicos).

## Marca CE

Por la presente, Lenco Benelux B.V., Thermiekstraat 1a, 6361 HB Nuth, Países Bajos, declara que este producto cumple con las exigencias esenciales de la directiva de la UE. La declaración de conformidad puede consultarse mediante [techdoc@commaxxgroup.com](mailto:techdoc@commaxxgroup.com)



## Service (Servicio)

Para obtener más información y soporte del departamento técnico, por favor, visite la página web [www.lenco.com](http://www.lenco.com)  
Lenco Benelux BV, Thermiekstraat 1a, 6361 HB, Países Bajos.