

CANDY

Myčky na nádobí

Návod k použití

CDI 45

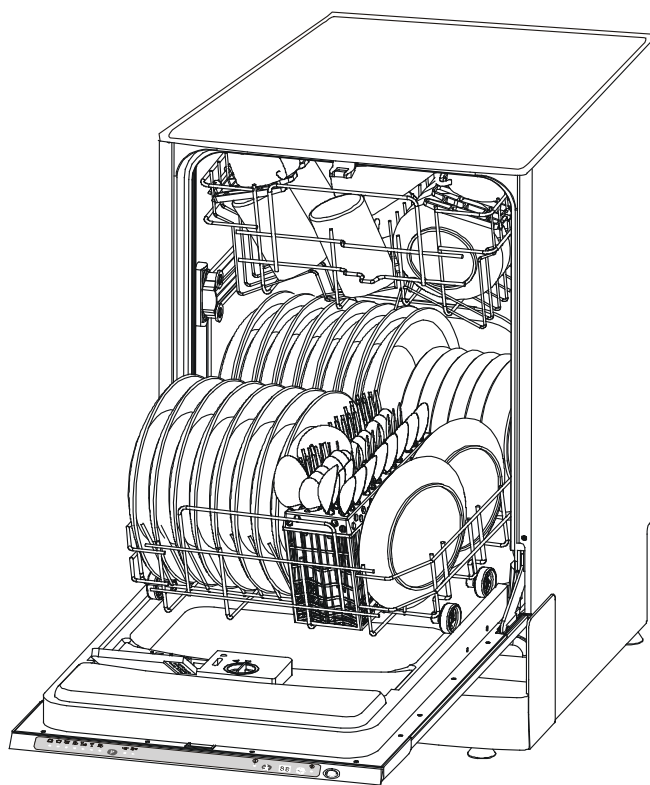

Pozorně si přečtete všechny následující pokyny – děkujeme .

Tento návod obsahuje kapitoly: bezpečnostní instrukce, návod k použití, návod k instalaci, tipy pro vyhledávání závad, atd. Přečtete si návod pozorně dříve, než začnete myčku používat, pomůže vám ji správně používat a udržovat.

Než zavoláte servis

Přehled tipů pro vyhledávání závad uvedený v této kapitole vám pomůže vyřešit některé obecné problémy, tudíž nebude muset žádat o pomoc profesionální techniky.

Pozn.:

Výrobce může v souvislosti s neustálým rozvojem a aktualizací bez předchozího upozornění provést úpravy výrobku.

Bezpečnostní pokyny	1,2
Návod k obsluze	
Ovládací panel	3
Základní popis myčky	3
Tabulka mycích cyklů	4
Změkčovač vody	5
Mycí prostředek	6
Předmytí	6,7
Naplnění košů myčky	7,8
Zapnutí spotřebiče	8
Systém filtrování	9
Péče o myčku	10
Návod k instalaci	
Elektrické zapojení	10
Spojovací armatura Unicouple	11
Připojení vody	11
Tipy pro vyhledávání závad	
Než zavoláte servis	12,13

DŮLEŽITÉ BEZPEČNOSTNÍ INFORMACE PŘED POUŽITÍM SI PŘEČTĚTE VŠECHNY POKYNY

⚠ Varování

Při používání myčky dodržujte níže uvedené základní bezpečnostní pokyny včetně pokyny včetně

■ **Varování VODÍKOVÝ PLYN JE VÝBUŠNÝ**

Za určitých podmínek se může v systému horké vody, který nebyl používán déle než dva týdny nebo více, vyvíjet vodíkový plyn . VODÍKOVÝ PLYN JE VÝBUŠNÝ.

Pokud nebyl systém oběhu horké vody používán po takovou dobu, pak před spuštěním myčky, otevřete všechny kohoutky horké vody a nechte vodu několik minut vytékat. Tím se uvolní veškerý nahromaděný vodíkový plyn. Vzhledem k tomu, že je plyn hořlavý, nekuřte ani nepoužívejte otevřený oheň po celou dobu práce.

POKYNY PRO UZEMNĚNÍ

Tento spotřebič vyhovuje všem bezpečnostním normám a předpisům a je vybaven zástrčkou se zemnicím zapojením, které zaručuje dokonalé uzemnění výrobku.

Před zapojením spotřebiče k hlavnímu: napájení je důležité zajistit:

- Přívodní zásuvka musí být správně uzemněna.
- Elektrický rozvod včetně zásuvky musí být proveden a dimenzován dle údajů o příkonu , elektrickém napětí a proudu uvedených na typovém štítku Vašeho spotřebiče.

■ **Varování**

- Ujistěte se, že Váš výrobek je správně uzemněný. Pokud není k dispozici vhodné uzemnění, můžete si všimnout, že při dotyku s kovovými částmi spotřebiče cítíte elektrické chvění díky přítomnosti odrušovače rádiového rušení.

Důležité: výrobce odmítá převzít zodpovědnost za jakékoli poškození vzniklé v důsledku chybějícího uzemnění spotřebiče.

CE Tento spotřebič je ve shodě se směrnicemi 89/336/EEC, 73/23/EEC v platných zněních.

VAROVÁNÍ SPRÁVNÉ POUŽITÍ

- Na dvířka myčky nebo koše si nesedejte ani nestoupejte.
- Nedotýkejte se topných těles během nebo těsně po použití.
- Nemyjte v myčce plastové nádoby, pokud není označené jako nádoby vhodné do myčky. U plastového nádobí, které nemá toto označení, ověřte doporučení výrobce.
- Používejte pouze mycí prostředky a přípravky pro oplachování určená do automatických myček nádobí. Nikdy ve Vaší myčce nepoužívejte mýdlo, prací prostředky nebo prostředky na ruční mytí. Tyto výrobky nenechávejte v dosahu dětí.
- Nenechávejte v dosahu dětí mycí prostředky a leštidlo, nenechávejte děti poblíž otevřených dvířek myčky, uvnitř by mohl zůstat nějaký mycí prostředek.
- Neměli byste dvířka nechávat otevřená, mohlo by dojít k jejich poškození.
- Instalovaný přívodní kabel nesmí být přílišně nebo nebezpečně ohnutý nebo stlačený.
- Nehrajte si s ovladači.
- Spotřebič není konstruován tak, aby ho obsluhovaly děti nebo nezpůsobilé osoby bez dohledu.

Mycí prostředky do myčky jsou silně zásadité, při spolknutí mohou být mimořádně nebezpečné. Vyhněte se kontaktu s pokožkou a očima, když jsou dvířka Vaší myčky otevřená, nedovolte dětem, aby se pohybovaly poblíž.

- **Důležité:** Pokud je spotřebič umístěn na podlaze s kobercem, musíte dávat pozor, aby se nevyskytla žádná překážka ve spodní části u ventilačních otvorů.
- Nespouštějte myčku, pokud nejsou všechny krycí panely správně na svém místě. V případě, že myčka pracuje, otevřete dvířka velmi opatrně, hrozí riziko vystříknutí horké vody.
- Na otevřená dvířka nepokládejte žádné těžké předměty. Spotřebič by se mohl překlopit dopředu.
- Při ukládání nádobí do myčky:
 - 1) Ostré předměty umístěte tak, aby nemohlo dojít k poškození těsnění dveří.
 - 2) Ostré nože ukládejte s rukojetí směrem nahoru, aby se omezilo riziko pořezání.
- Při používání myčky byste měli zabránit, aby se plastové předměty dostaly do kontaktu s topnými tělesy.
- Pokud je poškozený přívodní kabel, výrobce, jeho servisní zástupce nebo stejně kvalifikovaná osoba ho musí vyměnit, aby nemohlo dojít k úrazu.
- Obalový materiál zlikvidujte, prosím, řádným způsobem. Používejte myčku pouze k účelům, ke kterým je určena.
- Pokud vyhazujete nebo vyřazujete starou myčku, demontujte dvířka mycího prostoru.
- - Na malé děti je potřeba dohlédnout, aby si se spotřebičem nehrály.
- Zkontrolujte, zda je prostor pro mycí prostředek po ukončení mycího cyklu prázdný.
- Příbory se myjí lépe, pokud jsou umístěny v košíku rukojetmi směrem dolů.

Varování

Nože a ostatní nástroje s ostrými hroty musí být uloženy do košíku ostrými hroty dolů nebo musí být položeny ve vodorovné poloze.

DŮLEŽITÉ!

Aby Vaše myčka podávala ty nejlepší výkony, přečtěte si před prvním použitím všechny pokyny k používání. Uchovejte tento návod pro případné budoucí použití.

Ovládací panel



1 Kontrolka programu: když zvolíte mycí program, rozsvítí se odpovídající světelná kontrolka.

2 Tlačítko programu: Stisknutím tlačítka programu zvolíte mycí program.

3 Kontrolka soli a leštidla: Rozsvítí se, když je nutné doplnit změkčovač vody nebo zásobník (pouze u některých modelů).

4 Odložený start: Zobrazí nastavený čas startu nebo teplotu mytí.

5 Tlačítko odloženého startu: Pro nastavení doby zpoždění startu mycího programu.

6 Kontrolka zapnutí: Rozsvítí se při stisknutí tlačítka zapínání ON/OFF.

7 Vypínač ON/OFF: Zapíná/vypíná přívod napájení.

Základní popis myčky

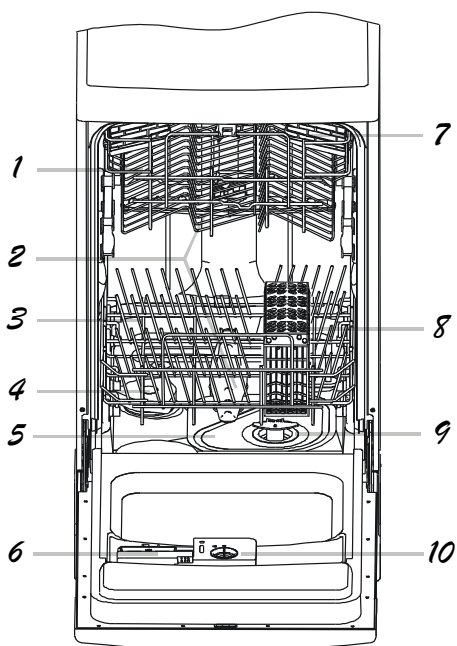



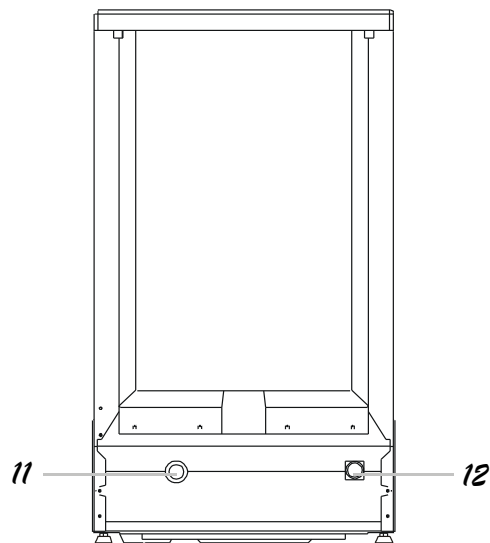



- 1 Horní koš
- 2 Odstřikovací ramena
- 3 Spodní koš
- 4 Změkčovač vody
- 5 Hlavní filtr
- 6 Zásobník mycího prostředku



- 7 Police na šálky
- 8 Koš na příbory
- 9 Hrubý filtr
- 10 Zásobník lešticího prostředku
- 11 Přípojka vypouštěcího potrubí
- 12 Přípojka přívodního potrubí

Tabulka mycích cyklů

Program	Cyklus	Volba cyklu	Popis cyklu	Mycí prostředek předmytí/hlavní mytí	Leštící prostředek
Normální	 (IEC EN 50242)	Pro normálně zašpiněné nádobí jako jsou hrnce, talíře, sklenice a lehce zašpiněné pánve, standardní denní cyklus.	Předmytí Předmytí Mytí (50 °C) Oplachování Mytí (65 °C) Sušení	4/20 g	★
Intenzivní		Pro silně zašpiněné nádobí jako jsou hrnce, pánve, kastrolky a nádobí se zaschlým jídlem.	Předmytí Předmytí (50 °C) Mytí (60 °C) Oplachování Oplachování (70 °C) Sušení	4/20 g	★
Ekonomický	 eco	Pro mírně zašpiněné nádobí jako jsou talíře, skleničky, misky a mírně zašpiněné pánve.	Předoplachování Mytí (50 °C) Oplachování Mytí (65 °C) Sušení	20 g	★
Oplachování		Pro nádobí, které chcete pouze opláchnout nebo usušit.	Oplachování Mytí (65 °C) Sušení		★
Jemný		Pro lehce zašpiněné nádobí jako jsou skleničky, křišťál nebo jemný porcelán.	Předmytí Mytí (40 °C) Oplachování Oplachování (65 °C)	15 g	★
Rychlý	 RD 32	Krátký mycí cyklus pro lehce zašpiněné nádobí, která nepotřebuje sušení.	Mytí (40 °C) Oplachování Oplachování (55 °C)	15 g	
Oplachování studenou vodou		K oplachování nádobí, které máte v úmyslu umýt později během dne.	předmytí		

Ochrana proti vyplavení.

Vaše myčka má zařízení na ochranu proti vyplavení, které automaticky uzavře přívodní ventil a spustí vypouštěcí čerpadlo, pokud dojde k přetečení vody. Pokud tato situace nastane, vypněte hlavní přívod vody, pak zavolejte servisního technika. Pokud je voda ve spodní části z důvodů přetečení nebo malého úniku vody, měli byste vodu před spuštěním myčky odstranit.

Pozn.: Pokud nemá Váš model změkčovač vody, můžete tuto kapitolu vynechat.

ZMĚKČOVAČ VODY

Existují dva způsoby snížení tvrdosti vody: jedním způsobem je použití změkčovače vody, druhým způsobem je použití mycího prostředku.

Tvrdost vody se mění podle oblasti. Pokud se ve Vaší myčce používá tvrdá voda, na nádobí a přiborech se budou objevovat skvrny .

Spotřebič je vybaven speciálním změkčovačem vody, který používá speciálně určenou sůl k odstranění vápenatých a minerálních usazenin z vody.

Plnění soli do změkčovače

Používejte vždy pouze speciální sůl, která je do myček nádobí určena. Zásobník soli je umístěn pod spodním košem ve dně myčky a způsob jeho plnění je následující:

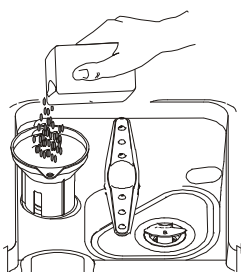

- 1 Odstraňte spodní koš a pak odšroubujte a vyndejte víčko zásobníku soli.
- 2 Pokud plníte tento zásobník poprvé, naplňte 2/3 jeho objemu vodou.
- 3 Umístěte konec nálevky (v příslušenství) do otvoru a nasypete asi 2 kg soli Je normální, když malé množství vody ze zásobníku soli vyteče.
- 4 Po naplnění pečlivě zašroubujte a dotáhněte víčko zásobníku .

Pozn.:

- 1 Zásobník soli je nutno naplnit vždy, když se rozsvítí kontrolka ukazatele soli. I když je zásobník soli naplněný dostatečně, ukazatel nemusí zhasnout, může zhasnout až po rozpuštění soli .
- 2 Pokud se sůl rozsype, můžete zvolit program namáčení, abyste ji odstranili.

Nastavení spotřeby soli

Myčka je vybavená tak, aby umožňovala nastavení dávkování soli v závislosti na tvrdosti používané vody. Tím se optimalizuje a individualizuje úroveň spotřeby soli. Nastavení spotřeby soli se provede následujícím způsobem:

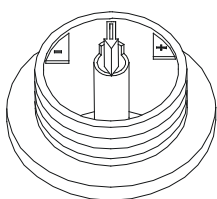

- 1 Odšroubujte víčko ze zásobníku soli.
- 2 Na zásobníku je umístěn kroužek, na kterém je šipka (viz vedlejší obr.), v případě nutnosti otočte kroužkem proti směru hodinových ručiček z nastavení "-" směrem ke značce "+" v závislosti na tvrdosti vody, kterou budete používat. Doporučujeme, abyste seřízení provedli podle následujícího přehledu:

Tvrdost vody			Poloha voliče	Spotřeba soli (gramy/cyklus)	Autonomie (cykly/2kg)
°fH	°dH	mmol/l			
0-10	0-5	0-1.0	-	0	/
10-25	5-14	1.0-2.5	Méně jak střed	20	60
25-50	14-28	2.5-5.0	Střední poloha	40	40
>50	>28	>5.0	+	60	25

Kontaktujte Vašeho dodavatele vody, který Vám sdělí, jak tvrdou vodu Vám dodává.

ZÁSObNÍK MYCÍHO PROSTŘEDKU

NENÍ NUTNÉ PLNIT PŘILÍŠ VELKÉ MNOŽSTVÍ MYCÍHO PROSTŘEDKU, ABY NEDOCHÁZELO K VYTVÁŘENÍ USAZENIN, PROTOŽE VAŠE MYČKA JE VYBAVENA SPECIÁLNÍM ZAŘÍZENÍM NA ZMĚKČOVÁNÍ VODY.

Zásobník musíte plnit před spuštěním každého mycího cyklu podle pokynů uvedených v " Tabulce mycích cyklů". Vaše myčka používá méně mycího prostředku a leštidla než tradiční myčky. Obecně je potřeba pouze jedna polévková lžice mycího prostředku na jednu normální mycí náplň. Více zašpiněné nádoby vyžaduje více mycího prostředku. Doplnějte mycí prostředek vždy těsně před spuštěním myčky, jinak absorbuje vlhkost a pak se správně nerozpustí.

Používané množství mycího prostředku

POKUD VODA NENÍ PŘILÍŠ TVRDÁ, MŮŽETE TAKÉ ZABRÁNIT VYTVÁŘENÍ USAZENIN PŘIDÁNÍM MYCÍHO PROSTŘEDKU.

Potřebné množství mycího prostředku se může měnit v závislosti na rozdílech v tvrdosti vody. K určení tvrdosti vody ve Vaší oblasti kontaktujte Vašeho dodavatele a úpravnu vody. Čím je voda tvrdší, tím více mycího prostředku budete potřebovat. Pamatujte si, měli byste nastavovat množství používaného mycího prostředku po malých dávkách dokud nenajdete to správné množství.

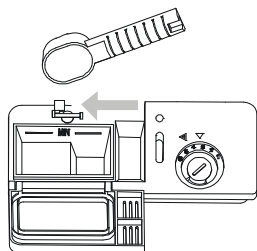

Odstranění skvrn od tvrdé vody

Pro odstranění skvrn od tvrdé vody zkuste provést následující:

- Omyjte nádobí v normálním mycím programu.
- Odstraňte všechno kovové nádobí jako jsou nože, pánve, atd., z myčky. Nepřidávejte mycí prostředek.
- Nalijte dva šálky vinného octa do misky a položte ji do spodního koše myčky.
- Omyjte nádobí v normálním mycím programu. Pokud to nebude fungovat, zkuste stejný postup s 1/4 šálku krystalické kyseliny citrónové namísto octa.

VAROVÁNÍ!

Dbejte o to, aby se mycí prostředek nedostal do rukou dětem.

Správné používání mycího prostředku

Používejte pouze mycí prostředky speciálně určené pro mytí v myčkách na nádobí. Uchovávejte mycí prostředek na čerstvém vzduchu a v suchu. Nedávejte práškový mycí prostředek do zásobníku, dokud není nádobí připraveno k mytí.

DÁVKOVAČ LEŠTÍCÍHO PROSTŘEDKU

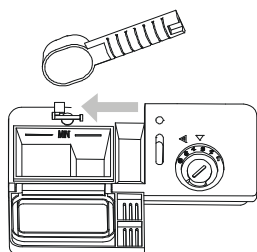

- Pro otevření dávkovače otočte víčkem na šipku "open" (vlevo) a vyndejte ho ven.
- Nalijte lešticí prostředek do dávkovače, dejte pozor, abyste ho nepřeplnili.
- Dejte víčko zpět, vložte ho tak, aby bylo nastaveno na šipku "open", pak ho otočte na šipku zavřeno (doprava).

Leštidlo se uvolňuje během konečného oplachování, aby voda nevytvářela na nádobí kapky, které by mohly zanechávat skvrny a mapy. Zlepšuje také sušení, protože umožňuje, aby voda po nádobí "klouzala".

Vaše myčka je navržena pro používání kapalných lešticích prostředků. Dávkovač leštidla je umístěn ve dvířkách vedle zásobníku mycího prostředku. Při plnění dávkovače otevřete víčko a nalijte leštidlo do dávkovače, ukazatel hladiny musí úplně ztmavnout. Dávkovač pojme kolem 100 ml kapalného leštidla.

Dejte pozor, abyste dávkovač nepřeplnili, protože by to mohlo způsobit vytvoření velkého množství mýdlové pěny. Setřete vlhkým hadrem veškeré ukápnuté leštidlo.

Nezapomeňte dát zpět na místo víčko, teprve pak zavřete dvířka myčky.

Pokud máte měkkou vodu, nemusíte používat leštidlo, protože to může způsobit vytváření bílého povlaku na Vašem nádobí.

Nastavení dávkovače lešticího prostředku

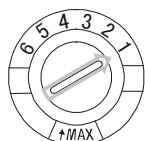

Příslušné množství lešticího prostředku se uvolňuje do myčky během konečné fáze oplachování. Stejně jako u mycího prostředku je množství leštidla potřebné pro Vaše nádobí závislé na tvrdosti vody ve Vaší oblasti. Příliš mnoho leštidla má za následek vytváření pěny a způsobuje na Vašem nádobí zakalení nebo mapy. Pokud je voda ve Vaší oblasti velmi měkká, nemusíte používat leštidlo. Pokud leštidlo chcete použít, nařeďte ho stejným množstvím vody.

Dávkovač leštidla má k dispozici šest možností nastavení. Začínáte vždy s nastavením dávkovače na polohu "1". Pokud skvrny a špatné sušení způsobují problémy, zvyšte množství dávkovaného leštidla tak, že sejmete víčko dávkovače a otočíte otočný přepínač na polohu "2". Pokud nádobí stále není správně usušené nebo jsou na něm skvrny, nastavujte otočný přepínač na následující polohu s vyšším číslem, dokud Vaše nádobí není beze skvrn. Navrhujeme nastavení na polohu "4".

Plnění dávkovače leštícího prostředku

Pokud není na ovládacím panelu kontrolka leštidla, můžete posuzovat množství leštidla následujícími způsoby. Černá tečka na dávkovači leštidla znamená, že v dávkovači je dostatečné množství leštidla. Jakmile se množství leštidla sníží, zmenší se i velikost černé tečky. Nikdy byste neměli nechat množství leštidla klesnout pod 1/4 naplnění.

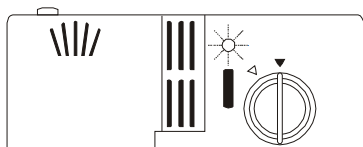

Jakmile se sníží množství leštidla, velikost černé tečky na ukazateli leštidla se změní tak, jak je vidět na spodním obr.

- Plný
- ◐ Plný do 3/4
- ◑ Plný do 1/2
- ◒ Plný do 1/4 - je potřeba doplnit, aby se nezačaly tvořit skvrny
- Prázdný

Naplnění košů myčky.

Pro lepší výkon myčky postupujte podle následujících hlavních zásad. Vlastnosti a vzhled košů a polic se může lišit, závisí to na Vašem modelu.

Použití horního koše

Horní koš je určený pro uložení jemnějšího a lehčího nádobí jako jsou skleničky, kávové a čajové šálky i talíře, malé misky a malé pánve (pokud nejsou příliš zašpiněné).

Umístěte nádobí a kuchyňské náčiní tak, aby se nemohlo při ostříkování vodou pohnout.

Horní koš lze nastavit do výšky tak, že se na vodící lišty položí horní nebo dolní kolečka.

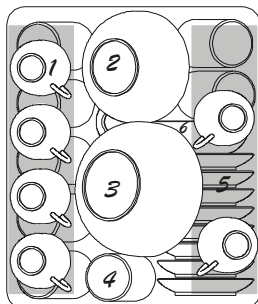

- 1 Šálky
- 2 Malé misky
- 3 Široké mísy
- 4 Skleničky
- 5 Podšálky
- 6 Talíře

Použití spodního koše

Doporučujeme, abyste do spodního koše umístili širší kusy nádobí, které se obtížněji myje: hrnce, pánve, poklice, tácy a mísy, a to způsobem, který vidíte na obr. vpravo.

Tácy a poklice je lepší umístit na stranu koše tak, aby nemohly zablokovat otáčení horního odstříkovačného ramene.

- Hrnce, mísy, atd., musí být vždy umístěny horní částí směrem dolů.
- Hluboké hrnce by měly být uloženy šikmo, aby voda mohla vytékat.
- Uspořádání úchytných spodního koše je takové, aby do něj mohlo být uloženo širší hrnce nebo více hrnců a pánví.

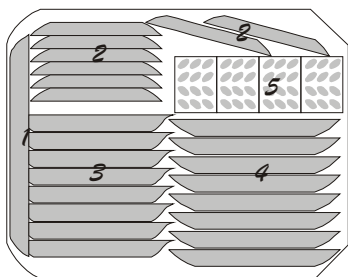

- 1 Oválný táč
- 2 Desertní talířky
- 3 Hluboké talíře
- 4 Mělké talíře
- 5 Koš na příbory

KOŠ NA PŘÍBORY

Příbory se ukládají do koše na příbory rukojetí směrem dolů: Pokud má koš boční košíky, lze uložit lžíce individuálně do příslušných štěrbin, dlouhé náradí by se mělo umísťovat v horizontální poloze v přední části horního koše.

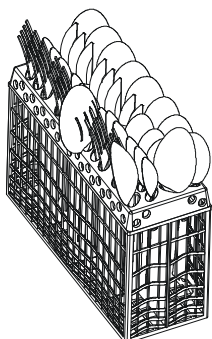

4	1	5	3
4	1	5	3
4	1	5	3
3	1	5	3
4	1	5	7
4	1	5	3
6	1	5	3
8	2	5	3
4	2	5	3
4	2	2	2
4	2	2	2
4	7	7	2

- 1 Čajové lžičky
- 2 Dezertní lžičky
- 3 Polévkové lžíce
- 4 Vidličky
- 5 Nože
- 6 Servírovací vidlička
- 7 Servírovací lžíce
- 8 Naběračka



VAROVÁNÍ!

Žádný předmět nesmí přesahovat přes spodek koše.

Zapnutí spotřebiče

Spuštění mycího cyklu...

- 1 Ujistěte se, že je zásuvka spotřebiče vložena do síťové zásuvky ve stěně
- 2 Ujistěte se, že je přívod vody zapnutý na plný tlak.
- 3 Naplňte myčku (viz kapitola nazvaná "Plnění myčky").
- 4 Nalijte mycí prostředek (viz kapitola nazvaná "Sůl, mycí a leštící prostředek").
- 5 Otevřete dvířka, stiskněte tlačítko ON/OFF a kontrolka zapnutí ON/OFF se rozsvítí.
- 6 Stiskněte tlačítko programu "prog key-press" a zvolte mycí cyklus (viz kapitola nazvaná Tabulka mycích cyklů)
- 7 Zavřete dvířka, po deseti sekundách začne mytí.
- 8 Stiskněte tlačítko pro nastavení odloženého startu. Tato myčka je může nastavit odložení startu od 1 do 24 hodin, v okénku displeje za tlačítkem zpoždění se zobrazuje zbývající čas. Pokud chcete zrušit nastavení odloženého startu, stačí stisknout tlačítko tak, aby se zbývající čas dostal na 0.



Kontrolka ukazatele Tlačítko programu Tlačítko odloženého startu

Zrušení nebo úprava nastavení mycího cyklu...

Předpoklad: Cyklus, který probíhá, lze změnit pouze v případě, že běží pouze krátký čas. V opačném případě mohlo již dojít k uvolnění mycího prostředku do myčky a spotřebič mohl již napustit vodu na mytí. V takovém případě musíte znovu naplnit zásobník mycího prostředku (viz odstavec nazvaný "Plnění mycího prostředku").

Otevřete dvířka, stiskněte tlačítko programů "Prog key-press" na tři sekundy nebo déle, pak můžete změnit program na požadovaný cyklus (viz kapitola nazvaná "Spuštění mycího cyklu..."). Pak dvířka zavřete.

Po ukončení mycího cyklu

Jakmile mycí cyklus skončí, bude bzučák myčky zvonit po dobu osmi sekund, pak se zastaví. Opatrně otevřete dveře myčky (pozor na horkou páru) a vypněte spotřebič pomocí tlačítka vypínání ON/OFF. Počkejte několik minut, než začnete myčku vyprazdňovat, abyste nemanipulovali s nádobím a příbory, dokud jsou ještě horké a více náchylné k rozbití. Lépe také oschnout.

Zapomněli jste přidat nádobí?

Zapomenutý kus nádobí můžete dodat do myčky kdykoli, než se otevře zásobník mycího prostředku.

- 1 Pootevřete dvířka a zastavte mytí.
- 2 Jakmile přestane odstříkovací rameno fungovat, můžete dvířka otevřít úplně.
- 3 Přidejte zapomenuté nádobí.
- 4 Zavřete dvířka, po deseti sekundách začne myčka pracovat.

VAROVÁNÍ!

Je nebezpečné otvírat dvířka během mytí, protože by Vás horká voda mohla opařit.

System filtrování

Pro Vaše pohodlí jsme do myčky umístili vypouštěcí čerpadlo a systém filtrování, který je snadno přístupný zevnitř vany. Systém filtrování se skládá ze tří součástí: hlavní filtr, hrubý filtr a jemný filtr

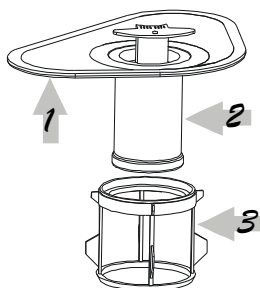

1 Hlavní filtr

Zbytky jídla a nečistoty zachycené ve filtrech jsou rozdraceny speciální tryskou na spodním odstříkovacím rameni a spláchnuty do výpusti.

2 Hrubý filtr

Širší předměty jako jsou kosti nebo sklo, které by mohly ucpat vypouštění, jsou zachycovány v hrubém filtru. Pro odstranění předmětu zachyceného v tomto filtru jemně zmáčkněte příchytku na horní části filtru a vyndejte ho ven.

3 Jemný filtr

Tento filtr zachycuje nečistoty a zbytky jídla v oblasti vypouštění a zabraňuje jejich usazení na nádobí při mycím cyklu.

Péče o myčku

K očištění ovládacího panelu použijte mírně navlhčený hadr, pak ho důkladně osušte. K čištění vnitřku vnějšího povrchu myčky nepoužívejte rozpouštědla (pro odmaštění) ani abrazivní prostředky, ale pouze hadr namočený ve vodě.

Nikdy nepoužívejte na jakoukoli část myčky ostré předměty. Škrabky nebo hrubé kartáče.

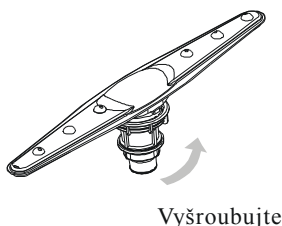

Ochrana proti zamrznutí

Pokud je Vaše myčka během zimy umístěna v nevyhříváném místě, požádejte servisního technika o:

- 1 Přerušení přívodu elektrického napájení k myčce. Demontujte pojistky nebo vypněte jistič.
- 2 Vypněte přívod vody a odpojte přívodní potrubí vody od vodního ventilu.
- 3 Vypusťte vodu z přívodního potrubí a vodního ventilu. (Použijte nádobu na zachycení vody.)
- 4 Znovu připojte přívodní potrubí vody k vodnímu ventilu.
- 5 Demontujte kryt plastové výpusti ve spodní části vany a pomocí houby vysušte vodu v pryžovém obložení.

Čištění odstříkovacích ramen

Je nutné pravidelně čistit odstříkovací ramena, aby chemikálie z tvrdé vody neucpaly trysky odstříkovacích ramen a ložiska. Pro demontáž odstříkovacího ramene vyšroubujte matici, vyndejte podložku z horní části odstříkovacího ramene a demontujte rameno. Omyjte rameno v teplé mýdlové vodě a použijte jemný kartáč na očištění trysek. Důkladně ramena opláchněte a vraťte je zpět.

Čištění filtrů

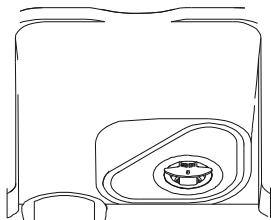

Sestava filtrů

Pro lepší výkon a lepší výsledky je nutné čistit sestavu filtrů.

Filtr účinně odstraňuje zbytky jídla z mycí vody a umožňuje recirkulaci vody během mycího cyklu. Z tohoto důvodu je dobré odstranit větší části jídla zachycené ve filtru po každém mycím cyklu opláchnutím polokruhového filtru a misky pod tekoucí vodou. Pro demontáž sestavy filtru zatáhněte za rukojeť misky směrem nahoru. Celá sestava filtru by se měla vyčistit přinejmenším jednou za měsíc.

K očištění hrubého filtru a jemného filtru použijte čistící kartáč. Pak sestavte znovu součásti filtru tak, jak je vidět na obrázcích vlevo a vložte znovu celou sestavu do myčky, usadte ho do uložení a stlačte dolů.

Myčku nesmíte nikdy používat bez filtrů. Nesprávně provedená výměna filtru může snížit úroveň výkonu spotřebiče, může dojít i k poškození nádobí a kuchyňského náčiní.

VAROVÁNÍ!

Myčku nesmíte nikdy používat bez filtrů.

Čištění dvířek



K očištění okraje kolem dvířek byste měli používat pouze měkký navlhčený hadr. Aby nemohlo dojít k proniknutí vody do zámku dvířek a elektrických součástí, nepoužívejte žádný typ čističe ve spreji.

Nikdy také na vnější povrch nepoužívejte abrazivní čisticí prostředky nebo drátěnku, protože by mohlo dojít k poškrábání povrchové úpravy. Některé papírové utěrky mohou povrch poškrábat nebo na něm zanechat stopy.

▲ Varování

Nikdy nepoužívejte k čištění panelu dvířek čistič ve spreji, mohl by poškodit zámek dveří a elektrické součásti. Není povoleno používat abrazivní prostředky nebo některé typy papírových utěrek, protože hrozí, že poškrábají nerezový povrch nebo na něm zanechají stopy.

Čištění vypouštěcího čerpadla

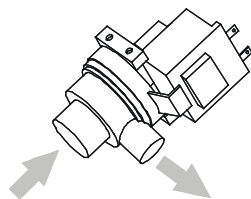

Příležitostně se něco dostane do filtrů nebo vypouštěcího čerpadla. Pokud k tomu dojde, vypouštěcí čerpadla zapojená ve Vaší myčce se zapnou automaticky na zpětný chod a vytlačí předmět zpět do oblasti jímky nebo dolů do výpusti. Pokud musíte odstranit překážku z vypouštěcího čerpadla, měli byste před demontáží filtrů vypnout napájení. Pak odstraňte malou černou vložku z oblasti jímky. (Měli byste nejdříve odstranit veškerou stojatou vodu). Vyndejte ven předmět, který je pravděpodobně v oblasti jímky a způsobuje překážku. Nezapomeňte vyměnit černou vložku, pak můžete vložit filtry zpět.

Údržba myčky

■ Po každém mytí

Po každém mytí vypněte přívod vody ke spotřebiči a nechejte dvířka mírně pootevřená tak, aby vlhkost a pachy nebyly zachyceny uvnitř.

■ Vytáhněte zástrčku

Před čištěním nebo prováděním údržby vytáhněte zástrčku ze zásuvky. Neriskujte.

■ Žádné čištění abrazivními prostředky nebo rozpouštědly

K čištění vnějších nebo pryžových částí myčky nepoužívejte rozpouštědla nebo abrazivní čisticí prostředky. Raději použijte pouze hadr a teplou mýdlovou vodu. Pro odstranění skvrn nebo map z vnitřního povrchu použijte hadr navlhčený vodou a trochu vinného octa nebo čisticí prostředky speciálně určené pro čištění myček.

■ Když odjízďte na dovolenou

Když odjízďte na dovolenou, doporučujeme, abyste spustili jeden mycí cyklus s prázdnou myčkou. Pak vytáhněte zástrčku ze zásuvky, vypněte přívod vody a nechejte dvířka spotřebiče pootevřená. Tak budou mít těsnění delší životnost a uvnitř spotřebiče se nebudou tvořit pachy.

■ Manipulace

Pokud je nutné spotřebič posunout, pokuste se ho udržet ve svislé poloze. Pokud je to absolutně nezbytné, lze ho položit na záda.

■ Těsnění

Jedním z faktorů, který způsobuje vytváření pachů uvnitř myčky, je jídlo, které zůstává zachycené v těsnění. Periodické čištění vlhkou houbou zabrání vzniku tohoto problému.

Zapojení elektrického přívodu



UPOZORNĚNÍ, pro osobní bezpečnost:

NEPOUŽÍVEJTE K TOMUTO SPOTŘEBIČI PRODLUŽOVACÍ KABEL, NEBO ROZBOČKU DO ZÁSUVKY. ZA ŽÁDNÝCH OKOLNOSTÍ NEODSTRAŇUJTE TŘETÍ ZEMNÍ KONTAKT Z NAPÁJECÍHO KABELU.

Nároky na elektrický přívod

Elektrický přívod musí být veden pouze měděnými vodiči. Pojistka odloženého startu nebo jistič vyžadují samostatný obvod určený pouze pro tento spotřebič. Výstup by měl být umístěn ve vedlejší skříňce. Ujistěte se, že zástrčka zůstane přístupná i po instalaci.

▲ VAROVÁNÍ!

Před použitím se ujistěte, že má zásuvka pro připojení myčky správné uzemnění

Zapojení přívodu elektrického proudu

Jakmile se ujistíte, že hodnoty el. napětí a el. proudu v domácnosti odpovídají hodnotám na typovém štítku a elektrické příslušenství vyhovuje maximálnímu napětí na typovém štítku, zapojte zástrčku do elektrické zásuvky, která je řádně uzemněna. Pokud elektrická zásuvka pro zapojení spotřebiče není vhodná pro daný typ zástrčky, nechejte zásuvku vyměnit kvalifikovaným elektrikářem, nikdy nepoužívejte adaptéry.

Připojení bezpečnostní přívodní hadice

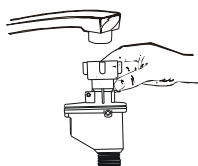

Spotřebič musí být připojen k hlavnímu přívodu vody pomocí sady nových hadic. Nesmí být znovu použita sada starých hadic.

tlak vody se musí pohybovat v rozmezí 0,04 MPa až 1 MPa. Pokud je tlak pod minimální hodnotou, poraďte se s naším servisním oddělením.

1 Vytáhněte přívodní hadice úplně z úložného prostoru umístěného na zadní stěně myčky.

2 Utáhněte šroubení bezpečnostní přívodní hadice na kohoutku se závitem 3/4 palce.

3 Než spustíte myčku, otevřete úplně přívod vody.

BEZPEČNOSTNÍ PŘÍVODNÍ HADICE.

Bezpečnostní přívodní hadice je dvoustěnná. Tento hadicový systém zaručuje zastavení úniku vodu v případě, kdy se protrhne přívodní hadice a vzduchový prostor mezi vlastní přívodní hadicí a vnější zvrásněnou hadicí je plný vody.

⚠ VAROVÁNÍ!

Hadice, která je připojena na baterii dřezu, může prasknout, pokud je nainstalovaná na stejném vedení vody jako myčka. Pokud má Váš dřez jen jednu, doporučujeme, aby tato hadice byla odpojena a otvor zazátkován.

Odpojení bezpečnostní přívodní hadice

1 Vypněte vodu.

2 Vypusťte tlak vody stisknutím tlačítka tlaku. Tím se uvolní tlak vody a Vy i místnost budete chráněni před postříkáním.

3 Vyšroubujte bezpečnostní přívodní hadici od kohoutku.

Odpojení myčky

1 Vytáhněte zástrčku přívodního kabelu ze síťové zásuvky.

2 Odpojte spojku z adaptéru kohoutku.

Pozn.:Když se motor zastaví po ukončení konečného oplachování, lze odpojit armaturu Unicouple a vrátit k uskladnění.

PŘIPOJENÍ STUDENÉ VODY

Připojte hadici přívodu studené vody k závitové přípojce 3/4 (palce) a ujistěte se, že je na svém místě bezpečně upevněný. Pokud je vodovodní potrubí nové nebo nebylo po delší časové období používáno, nechte vodu protékat, abyste se ujistili, že voda je čistá a bez nečistot. Pokud toto bezpečnostní opatření neprovedete, riskujete, že vpusť vody může být zablokována a poškodit tak spotřebič.

PŘIPOJENÍ HORKÉ VODY (MAX 60 °C)

Přívod vody ke spotřebiči může být také napojen na domácí rozvod vody (centrální rozvod teplé vody, systém topení), pouze pokud nepřekračuje teplotu 60°C. V takovém případě se mycí cyklus zkrátí asi o 15 minut a účinnost mytí mírně poklesne.

Připojení musí být provedeno na vedení horké vody stejným způsobem jako připojení na vedení studené vody.

Dříve než zavoláte servis









Tipy pro vyhledávání závad

Přehled v tabulce na následujících stránkách vám pomůže vyřešit některé problémy, aniž byste museli volat servis.

Závada	Možné příčiny	Náprava
Myčka nefunguje	Spálená pojistka nebo aktivovaný jistič	Vyměňte pojistku nebo resetujte jistič. Demontujte všechny ostatní spotřebiče, které sdílejí stejný obvod s myčkou
	Přívodní napájení se nezapne	Ujistěte se, že je myčka zapnutá a dvířka jsou bezpečně zavřená. Ujistěte se, že je přívodní napájecí kabel správně zastrčený v síťové zásuvce.
	Tlak vody je nízký	Zkontrolujte, zda je přívod vody správně zapojený a voda je otevřený.
Vypouštěcí čerpadlo se nezastaví	Přetečení	Systém je vybaven tak, aby detekoval přetečení. Pokud nastane, přeruší oběhové čerpadlo a zapne vypouštěcí čerpadlo.
Hluk	Některé zvuky, které slyšíte, jsou normální	Zvuky likvidace jídla a otvírání zásobníku mycího prostředku
	Přibory a kuchyňské nářadí není zajištěno v košíku nebo něco malého padlo do koše	Ujistěte se, že je všechno bezpečně umístěno v myčce.
	Motor bzučí	Myčka nebyla pravidelně používána. Pokud ji často nepoužíváte, nezapomeňte každý týden naplnit a vyčerpát, to pomůže udržet těsnění vlhké.
Mýdlová pěna ve vaně	Nevhodný mycí prostředek	Používejte pouze speciální mycí prostředky určené pro mytí v myčkách, vyhněte se vytváření pěny. Pokud tento jev nastane, otevřete myčku a nechte pěnu odpařit. Přidejte 4 litry studené vody do vany. Zavřete a zamkněte myčku, pak vypusťte vodu pomalým otáčením přepínače, dokud nenaleznete dobu vypouštění. V případě potřeby opakujte.
	Vylití leštidla	Vždy okamžitě otřete rozlité leštidlo.
	Obarvený vnitřek vany	Byl použit mycí prostředek s barvivem
Nádobí není suché	Dávkovač leštidla je prázdný	Ujistěte se, že je dávkovač leštidla naplněný.
Nádobí a přibory nejsou čisté	Nevhodný program	Zvolte silnější program
	Nevhodné uložení	Ujistěte se, že působení mycího prostředku z dávkovače a odstříkovací ramena nejsou zablokována velkými kusy nádobí.
Skvrny a povlak na skleničkách a přiborech	<ol style="list-style-type: none">Mimořádně tvrdá vodaNízká přívodní teplotaPřehřívání myčkyNevhodné naplněníStarý nebo vlhký mycí prostředekDávkovač leštidla je prázdnýNesprávné dávkování mycího prostředku	<p>Odstranění skvrn ze skleněných kusů:</p> <ol style="list-style-type: none">Vyndejte kovové předměty z myčky.Nepřidávejte mycí prostředek.Zvolte delší cyklus.Spusťte myčku a nechte ji běžet asi 18 až 22 minut, nyní bude v hlavním mytí.Otevřete dvířka a nalijte 2 šálky vinného octa do spodní části myčky.Zavřete dvířka a nechte myčku dokončit cyklus. Pokud vinný ocet nebude fungovat: Opakujte stejný postup, použijte pouze 1/4 šálku (60 ml) krystalické kyseliny citrónové namísto octa.

Dříve než zavoláte servis

Závada	Možné příčiny	Náprava
Skleněné nádobí je matné	Kombinace měkké vody a příliš velkého množství mycího prostředku	Použijte méně mycího prostředku, pokud máte měkkou vodu, a zvolte kratší cyklus pro mytí skleniček.
Žlutý nebo hnědý povlak na vnitřním povrchu	Skvrny od čaje nebo od kávy	Použijte roztok z 1/2 šálku bělidla a 3 šálky teplé vody a odstraňte skvrny ručně. ▲ VAROVÁNÍ Musíte počkat asi 20 minut po ukončení cyklu, aby topná tělesa zchladla, teprve pak můžete čistit vnitřek myčky. Jinak hrozí popálení.
	Železité usazeniny ve vodě mohou způsobit povlak	Musíte zavolat do úpravny vody, která Vám poskytne příslušný filtr.
Bílý povlak na vnitřním povrchu	Těžká mineralizovaná voda	K čištění vnitřku použijte vlhkou houbu a s mycím prostředkem do myčky, použijte gumové rukavice. Nikdy nepoužívejte jiný čistící prostředek než mycí prostředek, aby nemohlo dojít k vytváření pěny.
Víčko zásobníku mycího prostředku nezapadne	Stupnice není v poloze OFF	Otočte přepínač do polohy OFF a posuňte zámek dveří doleva.
V zásobnicích dávkovače mycího prostředku zbývá mycí prostředek	Nádobí blokuje zásobníky mycího prostředku	Znovu správně uložte nádobí.
Pára	Normální jev	Přes ventilační otvory u západky dvířek vychází během sušení a vypouštění vody trochu páry.
Černé nebo šedé stopy na nádobí	Hliníkové kuchyňské náradí se odíralo o nádobí	Použijte středně abrazivní čistící prostředek a tyto stopy odstraňte
Voda zůstává ve spodku vany	To je normální	Malé množství čisté vody kolem výpusti na spodku vany v zadní části udržuje těsnění namazané.
Netěsnost myčky	Přeplnění dávkovače nebo rozlití leštidla	Dejte pozor, abyste nepřeplnili dávkovač leštidla. Rozlité leštidlo může způsobit zpěnění a může vést k přetečení. Setřete vlhkým hadrem veškeré ukápnuté leštidlo.
	Myčka není vyrovnaná ve vodorovné poloze	Ujistěte se, že je myčka vyrovnaná.

		 199.123.123	 902.100.150	 0180 5 62.55.62
 0903 99.109	 0900 99.99.109	 0820.220.224	 801.11.505050	 0848 780.780