



Thinking of you
Electrolux



ESF2210DW
ESF2210DK

.....
CS MYČKA NÁDOBÍ
SK UMÝVAČKA

.....
NÁVOD K POUŽITÍ 2
NÁVOD NA POUŽÍVANIE 14



OBSAH

1. BEZPEČNOSTNÍ POKYNY	3
2. POPIS SPOTŘEBIČE	4
3. OVLÁDACÍ PANEL	4
4. PROGRAMY	5
5. FUNKCE	6
6. PŘED PRVNÍM POUŽITÍM	6
7. DENNÍ POUŽÍVÁNÍ	8
8. TIPY A RADY	10
9. ČIŠTĚNÍ A ÚDRŽBA	11
10. ODSTRAŇOVÁNÍ ZÁVAD	11
11. TECHNICKÉ INFORMACE	13

MYSLÍME NA VÁS

Děkujeme, že jste si zakoupili spotřebič značky Electrolux. Vybrali jste si produkt, se kterým jsou spjaty desítky let profesionálních zkušeností a inovací. Tento důmyslný a stylový spotřebič byl navržen s ohledem na jeho uživatele. Kdykoliv jej tak používáte, můžete se spolehnout, že pokaždé dosáhnete skvělých výsledků.

Vítá Vás Electrolux.

Navštivte naše stránky ohledně:



Rady ohledně používání, brožury, poradce při potížích, servisních informací:
www.electrolux.com



Registrace vašeho spotřebiče, kterou získáte lepší servis:
www.electrolux.com/productregistration



Nákupu příslušenství, spotřebního materiálu a originálních náhradních dílů pro váš spotřebič:
www.electrolux.com/shop

PÉČE O ZÁKAZNÍKY A SERVIS

Doporučujeme používat originální náhradní díly.

Při kontaktu se servisním střediskem se ujistěte, že máte k dispozici následující údaje.

Tyto informace jsou uvedeny na typovém štítku. Model, výrobní číslo (PNC), sériové číslo.



Upozornění / Důležité bezpečnostní informace.



Všeobecné informace a rady



Upozornění k ochraně životního prostředí

Změny vyhrazeny.

1. BEZPEČNOSTNÍ POKYNY

Tento návod si pečlivě přečtěte ještě před instalací spotřebiče a jeho prvním použitím. Výrobce nezodpovídá za škody a zranění způsobená nesprávnou instalací či chybným používáním. Návod k použití vždy uchovávejte spolu se spotřebičem pro jeho budoucí použití.

1.1 Bezpečnost dětí a postižených osob



UPOZORNĚNÍ

Hrozí nebezpečí udušení, úrazu nebo jiných trvalých následků.

- Nedovolte, aby spotřebič používaly osoby, včetně dětí, se zhoršenými fyzickými a smyslovými schopnostmi, sníženými mentálními funkcemi nebo nedostatkem zkušeností a znalostí. Takové osoby mohou spotřebič používat jen pod dozorem nebo vedením osob odpovědných za jejich bezpečnost. Nenechte děti hrát si se spotřebičem.
- Všechny obaly uschovejte z dosahu dětí.
- Všechny mycí prostředky uschovejte z dosahu dětí.
- Jsou-li dvířka spotřebiče otevřená, nedovolte dětem a domácím zvířatům, aby se k němu přibližovali.

1.2 Instalace

- Odstraňte veškerý obalový materiál.
- Poškozený spotřebič neinstalujte ani nepoužívejte.
- Neinstalujte nebo nepoužívejte spotřebič tam, kde může teplota klesnout pod 0 °C.
- Řiďte se pokyny k instalaci dodanými spolu s tímto spotřebičem.

Vodovodní přípojka

- Dbejte na to, abyste hadice nepoškodili.
- Spotřebič musí být připojen k vodovodnímu potrubí pomocí nové dodané soupravy hadic. Neinstalujte již jednou použitou soupravu hadic znovu.
- Před připojením spotřebiče k novým hadicím nebo k hadicím, které nebyly dlouho používány, nechte vodu na několik minut odtéct, dokud nebude čistá.
- Při prvním použití spotřebiče se ujistěte, že nedochází k únikům vody.

Připojení k elektrické síti



UPOZORNĚNÍ

Hrozí nebezpečí požáru nebo úrazu elektrickým proudem.

- Spotřebič musí být uzemněn.
- Zkontrolujte, zda údaje o napájení na typovém štítku souhlasí s parametry elektrické sítě. Pokud tomu tak není, obraťte se na elektrikáře.
- Vždy používejte správně instalovanou síťovou zásuvku s ochranou proti úrazu elektrickým proudem.
- Nepoužívejte rozbočovací zástrčky ani prodlužovací kabely.
- Dbejte na to, abyste nepoškodili napájecí kabel a síťovou zástrčku. Pro výměnu napájecího kabelu se obraťte na servisní středisko nebo elektrikáře.
- Síťovou zástrčku zapojte do síťové zásuvky až na konci instalace spotřebiče. Po instalaci musí zůstat síťová zástrčka nadále dostupná.
- Neodpojte spotřebič ze zásuvky tahem za kabel. Vždy tahejte za zástrčku.

1.3 Použití spotřebiče

- Tento spotřebič je určen pro použití v domácnosti a pro následující způsoby použití:
 - Kuchyňky pro zaměstnance v obchodech, kancelářích a jiných pracovních prostředích.
 - Farmářské domy
 - Pro zákazníky hotelů, motelů a jiných ubytovacích zařízení
 - Penziony a ubytovny.



UPOZORNĚNÍ

Nebezpečí úrazu.

- Neměňte technické parametry tohoto spotřebiče.
- Nože a další nástroje s ostrými špičkami vkládejte do košíčku na příbory špičkou dolů nebo vodorovně.
- Nenechávejte dvířka spotřebiče otevřená bez dozoru, aby na ně nikdo nespádl.
- Na otevřená dvířka si nesedejte, ani si na ně nestoupejte.
- Mycí prostředky pro myčky jsou nebezpečné. Řiďte se bezpečnostními pokyny uvedenými na balení mycího prostředku.

- Nepijte ani si nehrajte s vodou ve spotřebiči.
- Nádobí ze spotřebiče nevyjímejte, dokud se nedokončí program. Na nádobí mohou být zbytky mycího prostředku.



UPOZORNĚNÍ

Hrozí nebezpečí úrazu elektrickým proudem, požáru či popálení.

- Do spotřebiče, do jeho blízkosti nebo na spotřebič neumisťujte hořlavé předměty nebo předměty obsahující hořlavé látky.
- K čištění spotřebiče nepoužívejte proud vody nebo páru.

- Pokud během probíhajícího programu otevřete dvířka spotřebiče, může dojít k uvolnění horké páry.

1.4 Likvidace



UPOZORNĚNÍ

Hrozí nebezpečí úrazu či udušení.

- Odpojte spotřebič od elektrické sítě.
- Odřízněte a vyhoďte síťový kabel.
- Odstraňte dveřní západku, abyste zabránili uvěznění dětí a domácích zvířat ve spotřebiči.

2. POPIS SPOTŘEBIČE

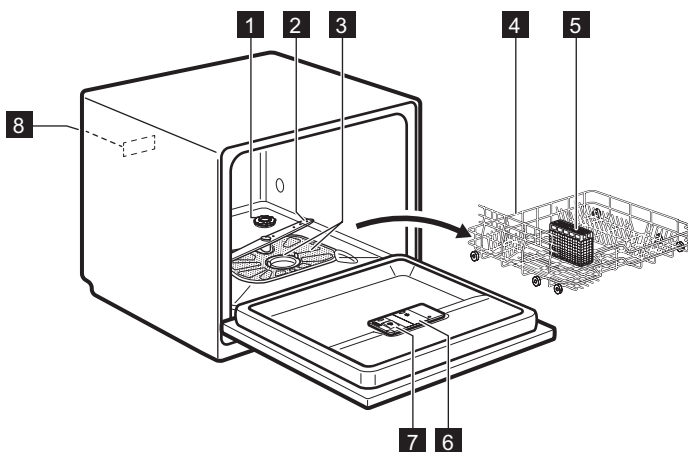

- 1** Zásobník na sůl
- 2** Ostříkovací rameno
- 3** Filtry
- 4** Hlavní koš

- 5** Košiček na přibory
- 6** Dávkač leštidla
- 7** Dávkač mycího prostředku
- 8** Typový štítek

3. OVLÁDACÍ PANEL



Ovladače se nachází na horní straně dvířek spotřebiče. Abyste mohli s ovládací pracovat, musíte nechat dvířka spotřebiče otevřená.

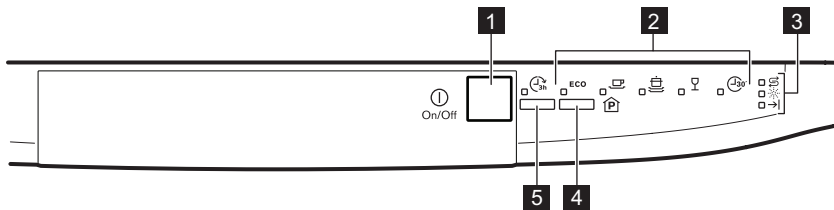

- 1** Tlačítko Zap/Vyp
- 2** Kontrolky programů
- 3** Kontrolky
- 4** Tlačítko Program
- 5** Tlačítko Delay

Kontrolky	Popis
	Kontrolka množství soli. Nikdy v průběhu programu nesvítí.
	Kontrolka stavu leštidla. Nikdy v průběhu programu nesvítí.
	Kontrolka konce programu.

4. PROGRAMY

Program ¹⁾	Stupeň znečištění Druh náplně	Program fáze	Trvání (min)	Energie (kWh)	Voda (l)
ECO ²⁾	Normálně zašpiněné Nádoby a přístroje	Předmytí Mytí 55 °C Oplachy Sušení	150	0.64	7.5
	Normálně zašpiněné Nádoby a přístroje	Předmytí Mytí 65 °C Oplachy Sušení	94	0.80	7
	Velmi zašpiněné Nádoby, přístroje, hrnce a pánve	Předmytí Mytí 70 °C Oplachy Sušení	117	1.15	9
	Normálně nebo lehce zašpiněné Křehké nádoby a sklo	Mytí 40 °C Oplach	31	0.35	6
	Lehce zašpiněné Nádoby a přístroje	Mytí 50 °C Oplach	36	0.40	6

1) Délka programu a hodnoty spotřeby se mohou měnit v závislosti na tlaku a teplotě vody, na kolísání v dodávce proudu, na zvolených funkcích a na množství nádobí.

2) Tento program nabízí nejúspornější spotřebu vody a energie při mytí normálně zašpiněného nádobí a přístrojů. (Jedná se o standardní program pro zkušební.)

- 3) U tohoto programu můžete umýt čerstvě zašpiněné nádoby. Tento program nabízí dobré výsledky mytí při krátké délce programu.

Informace pro zkušební

Pro všechny potřebné informace ohledně testu výkonnosti zašlete e-mail na:

info.test@dishwasher-production.com

Poznamenejte si výrobní číslo (PNC) uvedené na typovém štítku.

5. FUNKCE



Jakékoliv funkce zapnete či vypnete ještě před spuštěním programu. Funkce nelze zapnout nebo vypnout v průběhu programu.



Pokud je nastavena jedna nebo více funkcí, před spuštěním programu se ujistěte, že příslušné kontrolky svítí.

5.1 Zvuková signalizace

Zvuková signalizace zazní v případě poruchy spotřebiče a není možné ji vypnout. Další zvuková signalizace se také spustí po dokončení programu. Zvuková signalizace je ve výchozím nastavení vypnutá, ale je možné ji zapnout.

Jak zapnout zvukovou signalizaci na konci programu

1. Stisknutím tlačítka Zap/Vyp zapnete spotřebič.
2. Případně použijte funkci Reset.
3. Stiskněte a podržte **Program**, dokud nezačne kontrolka programu **ECO** blikat a kontrolka programu  se trvale nerozsvítí.

4. Okamžitě stiskněte **Program**.

- Kontrolka programu **ECO** se trvale rozsvítí.
- Kontrolka programu  začne blikat.

5. Počkejte, dokud kontrolka programu **ECO** nezhasne. Kontrolka programu  dále bliká.
6. Stiskněte **Program**. Rozsvítí se kontrolka konce programu. Zazní zvuková signalizace konce programu.
7. Stisknutím tlačítka Zap/Vyp spotřebič vypnete a potvrdíte nastavení.

Jak opět vypnout zvukovou signalizaci na konci programu

1. Viz „Jak zapnout zvukovou signalizaci na konci programu“ a řiďte se postupem od kroku (1) po krok (5). Kontrolka konce programu svítí.
2. Stiskněte **Program**. Kontrolka konce programu zhasne. Zvuková signalizace na konci programu je vypnuta.
3. Stisknutím tlačítka Zap/Vyp spotřebič vypnete a potvrdíte nastavení.

6. PŘED PRVNÍM POUŽITÍM

1. Ujistěte se, zda nastavený stupeň změkčovače vody odpovídá tvrdosti vody ve vaší oblasti. Pokud ne, nastavte změkčovač vody. Přesný stupeň tvrdosti vody ve vaší oblasti zjistíte u místního vodárenského podniku.
2. Naplňte zásobník na sůl.
3. Naplňte dávkovač leštidla.
4. Otevřete vodovodní kohoutek.
5. Během provozu mohou ve spotřebiči zůstat zbytky. Odstraníte je spuštěním libovolného programu. Nepoužívejte mycí prostředek a nevkládejte nic do košů.



6.1 Seřízení změkčovače vody

Tvrdość vody				Elektronické nastavení
Německé stupně (°dH)	Francouzské stupně (°fH)	mmol/l	Clarkovy stupně stupně	
> 24	> 40	> 4,2	> 29	10
22 - 24	39 - 40	3,9 - 4,2	27 - 29	9
20 - 22	35 - 39	3,5 - 3,9	25 - 27	8
18 - 20	32 - 35	3,2 - 3,5	23 - 25	7
16 - 18	28 - 32	2,8 - 3,2	20 - 23	6
13 - 16	23 - 28	2,3 - 2,8	17 - 20	5 ¹⁾
10 - 13	18 - 23	1,8 - 2,3	13 - 17	4
7 - 10	12 - 18	1,2 - 1,8	9 - 13	3
4 - 7	7 - 12	0,7 - 1,2	5 - 9	2
< 4	< 7	< 0,7	< 5	1 ²⁾

1) Výchozí nastavená poloha.

2) Při tomto stupni sůl nepoužívejte.

6.2 Elektronické nastavení

1. Stisknutím tlačítka Zap/Vyp zapnete spotřebič.
2. Případně použijte funkci Reset.
3. Stiskněte a podržte **Program**, dokud nezačne kontrolka programu **ECO** blikat a kontrolka programu  se trvale nerozsvítí.
4. Počkejte, dokud kontrolka programu  nezhasne a kontrolka konce programu nezačne blikat. Kontrolka programu **ECO** dále bliká.

5. Stiskněte **Program**. Začne blikat kontrolka konce programu. Přerušované blikání kontrolky konce programu signalizuje aktuálně nastavený stupeň.
 - Např. 5 bliknutí + pauza + 5 bliknutí = stupeň 5.
6. Opětovným stisknutím **Program** změňte nastavení. Každým stisknutím **Program** se zvýší číslo stupně.
7. Stisknutím tlačítka Zap/Vyp spotřebič vypnete a potvrdíte nastavení.

6.3 Plnění zásobníku na sůl

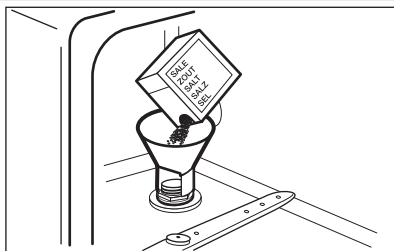

1. Otočením víčka směrem doleva otevřete zásobník na sůl.
2. Do zásobníku na sůl nalijte 1 l vody (pouze při prvním plnění).
3. Naplňte zásobník na sůl solí do myčky.
4. Odstraňte sůl, která se vysypala okolo zásobníku na sůl.
5. Otočením víčka směrem doprava zásobník na sůl zavřete.

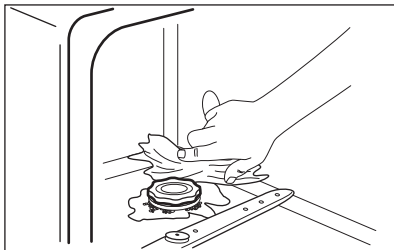
**POZOR**

Při plnění může ze zásobníku na sůl unikat voda nebo sůl. Nebezpečí koroze. Po naplnění zásobníku na sůl jí zabráníte spuštěním programu.

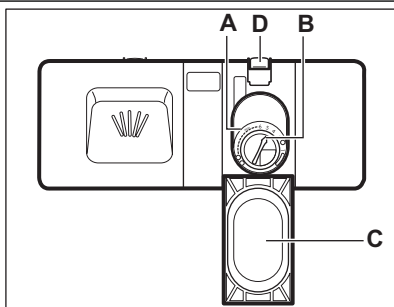
6.4 Plnění dávkovače leštidla

1. Stiskněte uvolňovací tlačítko (D) a otevřete víčko (C).
2. Naplňte dávkovač leštidla (A), maximálně však po značku „MAX“.
3. Rozlité leštidlo setřete savým hadříkem, aby se netvořilo přílišné množství pěny.
4. Zavřete víko. Ujistěte se, že se uvolňovací tlačítko zaklapne zpět.



Voličem můžete nastavit dávkované množství (B) jeho otočením do polohy 1 (nejmenší množství) až 6 (největší množství).

7. DENNÍ POUŽÍVÁNÍ

1. Otevřete vodovodní kohoutek.
2. Stisknutím tlačítka Zap/Vyp zapnete spotřebič.
 - Pokud kontrolka stavu soli svítí, doplňte zásobník na sůl.
 - Pokud kontrolka stavu leštidla svítí, doplňte dávkovač leštidla.
3. Naplňte koše.
4. Přidejte mycí prostředek.
5. Nastavte a spusťte správný program pro daný druh náplně a stupeň znečištění.

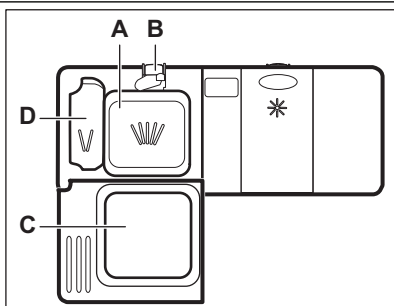
7.1 Použití mycího prostředku

1. Stiskněte uvolňovací tlačítko (B) a otevřete víčko (C).
2. Mycím prostředkem naplňte komoru (A).
3. Pokud program zahrnuje fázi předmytí, přidejte trochu mycího prostředku do komory (D).
4. Pokud používáte mycí tablety, vložte tabletu do komory (A).
5. Zavřete víko. Ujistěte se, že se uvolňovací tlačítko zaklapne zpět.

7.2 Použití kombinovaných mycích tablet

Když používáte tablety, které obsahují sůl a leštidlo, zásobník na sůl a dávkovač leštidla neplňte.

1. Nastavte změkčovač vody na nejnižší stupeň.
2. Nastavte dávkovač leštidla do nejnižší polohy.

Chcete-li použít kombinované mycí tablety před tím, než začnete odděleně používat mycí prostředek, sůl do myčky a leštidlo, postupujte následovně:

1. Stisknutím tlačítka Zap/Vyp spotřebič zapněte.
2. Nastavte změkčovač vody na nejvyšší stupeň.
3. Ujistěte se, že je zásobník na sůl a dávkovač leštidla plný.
4. Spustěte nejkratší program s oplachovací fází bez mycího prostředku a bez nádobi.
5. Nastavte změkčovač vody podle tvrdosti vody ve vaší oblasti.
6. Seřďte dávkování leštidla.

7.3 Nastavení a spuštění programu

Funkce Reset

U některých nastavení je nutné, aby byl spotřebič v uživatelském režimu. Spotřebič je v uživatelském režimu, když jsou všechny kontroly programů zhasnuté a kontrolka konce programu bliká. Spotřebič nastavíte do uživatelského režimu použitím funkce Reset.

1. Stiskněte a podržte **Program**, dokud nezhasnou všechny kontroly programů a dokud neblíká kontrolka konce programu.

Spuštění programu bez odloženého startu

1. Otevřete vodovodní kohoutek.
2. Stisknutím tlačítka Zap/Vyp zapněte spotřebič.
3. Několikrát stiskněte **Program**, dokud nesvíti pouze kontrolka vámi požadovaného programu.

4. Zavřete dvířka spotřebiče. Program se spustí.

Spuštění programu s odloženým startem

1. Nastavte program.
2. Stisknutím tlačítka **Delay** odložíte spuštění programu o tři hodiny.
 - Rozsvítí se kontrolka Delay.
3. Zavřete dvířka spotřebiče. Spustí se odpočet.
 - Po dokončení odpočtu se spustí nastavený program.

Otevření dvířek za chodu spotřebiče

Otevřením dvířek zastavíte chod spotřebiče. Když dvířka opět zavřete, bude spotřebič pokračovat od okamžiku přerušeni.

Zrušení odloženého startu během jeho odpočítávání

Použijte funkci Reset.



Když zrušíte odložený start, musíte opět nastavit program.

Zrušení programu

Použijte funkci Reset.



Před spuštěním nového programu zkontrolujte, zda je v dávkovači mycí prostředek.

Na konci programu

Po dokončení programu se rozsvítí kontrolka konce programu. Pokud spotřebič nevypnete během tří minut, zůstane svítit pouze kontrolka programu. Snižuje se tak spotřeba energie.

1. Stisknutím tlačítka Zap/Vyp spotřebič vypnete.
2. Zavřete vodovodní kohoutek.



Nádobi před vyjmutím ze spotřebiče nechte vychladnout. Horké nádobi se snadněji rozbije.

8. TIPY A RADY

8.1 Změkčovač vody

Tvrdá voda obsahuje velké množství minerálů, které mohou způsobit poškození spotřebiče a špatné výsledky mytí. Změkčovač vody tyto minerály neutralizuje.

8.2 Plnění košů

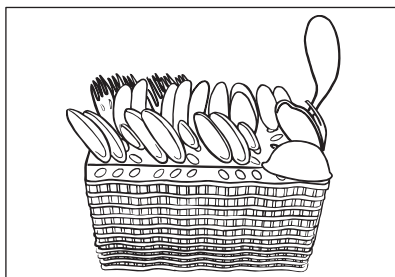
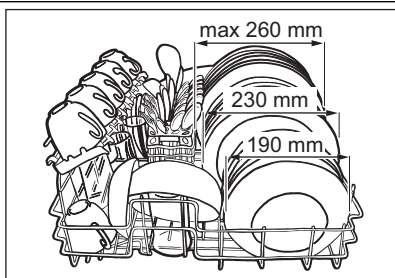

Sůl do myčky udržuje změkčovač vody čistý a v dobrém stavu. Je důležité nastavit správný stupeň změkčovače vody. Zajistíte tak, že změkčovač vody bude používat správné množství soli do myčky a vody.

- Spotřebič používejte pouze k mytí nádobí, které je bezpečné mýt v myčce.
- Do spotřebiče nevkládejte předměty vyrobené ze dřeva, rohoviny, hliníku, mědi nebo cínu.
- Nevkládejte do spotřebiče předměty, které sají vodu (houby, hadry).
- Z nádobí odstraňte zbytky jídla.
- Připálené zbytky jídel na nádobí nechte změkknout.

- Duté nádoby (např. šálky, sklenice, hrnce) pokládejte dnem vzhůru.
- Dbejte na to, aby se nádoby nebo přístroje nelepily k sobě. Lžíce smíchejte s ostatními přístroji.
- Přesvědčte se, že se sklenice vzájemně nedotýkají.
- Malé předměty vložte do košíčku na příbory.
- Lehké kusy vložte do hlavního koše. Dbejte na to, aby se jednotlivé kusy nádobí nehýbaly.
- Před spuštěním programu zkontrolujte, zda se ostřikovací rameno může volně otáčet.

8.3 Použití soli, leštidla a mycího prostředku

- Používejte pouze sůl, leštidlo a mycí prostředek určený pro myčky nádobí. Jiné výrobky by mohly spotřebič poškodit.
- Leštidlo během poslední oplachovací fáze umožňuje usušení nádobí bez šmouh a skvrn.
- Kombinované tablety obsahují mycí prostředek, leštidlo a další přísady. Ujistěte, že jsou tyto tablety vhodné pro tvrdost vody ve vaší oblasti. Řiďte se pokyny na balení výrobků.
- Mycí tablety se u krátkých programů zcela nerozpustí. Abyste zabránili usazování zbytků mycího prostředku na nádobí, doporučujeme používat tablety s dlouhými programy.



Nepoužívejte větší množství mycího prostředku, než je správné. Řiďte se po-

ky na balení mycího prostředku. Pokyny na obalu jsou obvykle určeny pro velké myčky nádobí (12 souprav).

8.4 Před spuštěním programu

Zkontrolujte, zda:

- Filtry jsou čisté a správně nainstalované.
- Ostřikovací rameno není zanesené.
- Rozmístění nádobí v koších je správné.
- Program je vhodný pro daný druh náplně a stupeň znečištění.
- Používá se správné množství mycího prostředku.
- Je doplněna sůl do myčky a leštidlo (pokud nepoužíváte kombinované mycí tablety).
- Víčko zásobníku na sůl je dotažené.

9. ČIŠTĚNÍ A ÚDRŽBA



UPOZORNĚNÍ

Před čištěním nebo údržbou spotřebič vždy vypněte a vytáhněte síťovou zástrčku ze zásuvky.



Špinavé filtry a ucpané ostříkovací rameno snižují výsledky mytí. Pravidelně je kontrolujte a v případě potřeby je vyčistěte.

9.1 Čištění filtrů

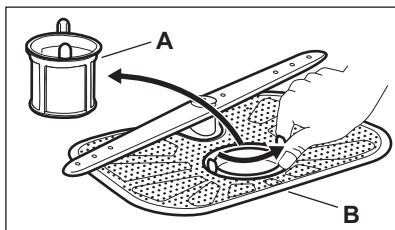

1. Otočte filtrem (A) proti směru hodinových ručiček a vyndejte jej.
2. Vyměňte filtr (B).
3. Filtry vyčistěte vodou.
4. Než vložíte filtr (B) zpět, zkontrolujte, zda ve sběrné jíince nebo kolem ní nejsou žádné zbytky jídla a nečistot.
5. Vložte filtr (A) zpět do filtru (B). Otočte jím po směru hodinových ručiček, dokud se nezajistí.



Nesprávné umístění filtrů může mít za následek špatné výsledky mytí a poškození spotřebiče.

9.2 Čištění ostříkovacího ramene

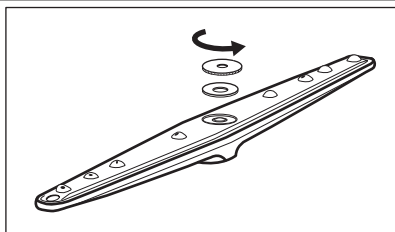

1. Otočte maticí proti směru hodinových ručiček.
2. Odstraňte ostříkovací rameno.
3. Vyčistěte otvory.

Jestliže se otvory v ostříkovacím ramenu zanesou nečistotami, odstraňte je úzkým špičatým předmětem.

9.3 Čištění vnějších ploch

Vyčistěte spotřebič vlhkým měkkým hadrem.

Používejte pouze neutrální mycí prostředky. Nepoužívejte prostředky s drsnými částicemi, drátěnky nebo rozpouštědla.

10. ODSTRAŇOVÁNÍ ZÁVAD

Spotřebič nezačne pracovat nebo se během provozu zastavuje.

Před kontaktováním servisního střediska se pokuste závalu odstranit sami pomocí níže uvedených informací.

U některých potíží blikají různé kontrolky nepřetržitě nebo přerušovaně, a signalizují tak výstražný kód.

Výstražný kód	Problém
<ul style="list-style-type: none"> Kontrolka nastaveného programu nepřetržitě bliká. Kontrolka konce programu jednou přerušovaně zabliká. 	Spotřebič se neplní vodou.
<ul style="list-style-type: none"> Kontrolka nastaveného programu nepřetržitě bliká. Kontrolka konce programu dvakrát přerušovaně zabliká. 	Spotřebič nevypouští vodu.
<ul style="list-style-type: none"> Kontrolka nastaveného programu nepřetržitě bliká. Kontrolka konce programu třikrát přerušovaně zabliká. 	Je aktivován bezpečnostní systém proti vyplavení.

**UPOZORNĚNÍ**

Před kontrolou spotřebič vypněte.

Problém	Možné řešení
Nelze zapnout spotřebič.	Ujistěte se, že je zástrčka zapojená do síťové zásuvky. Ujistěte se, že není poškozená domovní pojistka či jistič.
Nespustil se program.	Přesvědčte se, že jsou dvířka spotřebiče zavřená. Pokud je nastavený odložený start, zrušte jej nebo vyčkejte do konce odpočtu.
Spotřebič se neplní vodou.	Zkontrolujte, zda je vodovodní kohoutek otevřený. Ujistěte se, že není příliš malý tlak na přívodu vody. Ohledně těchto informací se obraťte na místní vodárenský podnik. Ujistěte se, že není zanesený vodovodní kohoutek. Ujistěte se, že není zanesený filtr v přívodní hadici. Ujistěte se, že přívodní hadice není přehnutá či přiskřípnutá.
Spotřebič nevypouští vodu.	Ujistěte se, že není zanesený sifon. Ujistěte se, že vypouštěcí hadice není přehnutá či přiskřípnutá.
Je aktivován bezpečnostní systém proti vyplavení.	Zavřete vodovodní kohoutek a obraťte se na autorizované servisní středisko.

Po kontrole spotřebič zapněte. Program bude pokračovat od okamžiku, ve kterém byl přerušen. Pokud se problém objeví znovu, obraťte se na autorizované servisní středisko. Pokud se zobrazí jiné výstražné kódy, kontaktujte autorizované servisní středisko.

10.1 Pokud není nádobí dostatečně umyté nebo usušené

Na nádobí a skle jsou bílé šmouhy nebo modravý potah

- Uvolňuje se příliš velké množství leštidla. Nastavte volič leštidla na nižší stupeň.
- Nadměrné množství mycího prostředku.

Skvrny a zaschlé vodní kapky na sklenicích a nádobí

- Uvolňuje se příliš malé množství leštidla. Nastavte volič leštidla na vyšší stupeň.
- Příčinou může být kvalita mycího prostředku.

Nádobí je vlhké

- Program neobsahuje sušicí fázi nebo obsahuje pouze sušicí fázi při nízké teplotě.

- Dávkovač leštidla je prázdný.
- Příčinou může být kvalita leštidla.



Ostatní možné příčiny viz „RADY A TIPY“.

11. TECHNICKÉ INFORMACE

Rozměry	Šířka / Výška / Hloubka (mm)	545 / 447 / 515
Připojení k elektrické síti	Viz typový štítek.	
	Napětí	220 - 240 V
	Frekvence	50 Hz
Tlak přívodu vody	Min. / max. (bar / MPa)	(0,8 / 0,08) / (10 / 1,0)
Přívod vody ¹⁾	Studená nebo teplá voda ²⁾	max. 60 °C
Kapacita	Jídelní soupravy	6
Příkon	Režim zapnuto	0.99 W
	Režim vypnuto	0.10 W

¹⁾ Přívodní hadici připojte ke kohoutku se závitem 3/4".

²⁾ Pokud odebíráte horkou vodu z alternativních zdrojů (např. solární panely, větrná energie), použijte tuto horkou vodu ke snížení spotřeby energie.

12. POZNÁMKY K OCHRANĚ ŽIVOTNÍHO PROSTŘEDÍ

Recyklujte materiály označené symbolem .

Obaly vyhoďte do příslušných odpadních kontejnerů k recyklaci.

Pomáhejte chránit životní prostředí a lidské zdraví a recyklovat elektrické a elektronické

spotřebiče určené k likvidaci. Spotřebiče označené příslušným symbolem nelikvidujte spolu s domovním odpadem. Spotřebič odevzdejte v místním sběrném dvoře nebo kontaktujte místní úřad.

OBSAH

1. BEZPEČNOSTNÉ POKYNY	15
2. POPIS VÝROBKU	16
3. OVLÁDACÍ PANEL	17
4. PROGRAMY	17
5. VOLITEĽNÉ FUNKCIE	18
6. PRED PRVÝM POUŽITÍM	19
7. KAŽDODENNÉ POUŽÍVANIE	20
8. TIPY A RADY	22
9. OŠETROVANIE A ČISTENIE	23
10. RIEŠENIE PROBLÉMOV	24
11. TECHNICKÉ INFORMÁCIE	26

WE'RE THINKING OF YOU

Ďakujeme vám, že ste si kúpili spotrebič Electrolux. Vybrali ste si výrobok, ktorý v sebe skrýva desaťročia odborných skúseností a inovácií. Pri vývoji tohto dômyselného a štýlového spotrebiča sme mysleli na vás. Preto si pri každom použití môžete byť istí, že dosiahnete vynikajúce výsledky.

Vitajte vo svete Electrolux.

Navštívte našu stránku, kde nájdete:



Tipy na používanie, brožúry, riešenie problémov a informácie o údržbe:
www.electrolux.com



Zaregistrujte si produkt a využite tak ešte lepší servis:
www.electrolux.com/productregistration



Do spotrebiča si môžete zakúpiť príslušenstvo, spotrebný materiál a originálne náhradné diely:
www.electrolux.com/shop

STAROSTLIVOSŤ A SLUŽBY ZÁKAZNÍKOM

Odporúčame, aby ste používali originálne náhradné diely.

Keď budete kontaktovať servis, nezabudnite si pripraviť nasledujúce údaje.

Tieto informácie nájdete na výrobnom štítku. Model, číslo výrobku, sériové číslo.



Varovanie/upozornenie – Bezpečnostné pokyny.



Všeobecné informácie a tipy



Environmentálne informácia

Vyhradzujeme si právo na zmeny bez predchádzajúceho upozornenia.

1. BEZPEČNOSTNÉ POKYNY

Pred inštaláciou a používaním spotrebiča si pozorne prečítajte priložený návod na používanie. Výrobca nie je zodpovedný za škody a zranenia spôsobené nesprávnou inštaláciou a používaním. Návod na používanie uchovávajte vždy v blízkosti spotrebiča, aby ste do nich mohli v budúcnosti nahliadnuť.

1.1 Bezpečnosť detí a zraniteľných osôb



VAROVANIE

Nebezpečenstvo udusenía, poranenia alebo trvalého postihnútia.

- Tento spotrebič nesmú obsluhovať osoby (vrátane detí) so zníženou fyzickou, zmyslovou alebo mentálnou spôsobilosťou ani osoby s nedostatočnými skúsenosťami alebo znalosťami. Tieto osoby musia byť pod dohľadom osoby zodpovednej za ich bezpečnosť alebo ich táto osoba musí poučiť o správnom používaní spotrebiča. Nedovoľte, aby sa deti hrali so spotrebičom.
- Všetky obaly uschovajte mimo dosahu detí.
- Umývacie prostriedky uschovajte mimo dosahu detí.
- Keď sú dverka spotrebiča otvorené, nedovoľte deťom ani domácim zvieratám, aby sa k nemu priblížili.

1.2 Inštalácia

- Odstráňte všetky obaly.
- Poškodený spotrebič neinštalujte ani nepoužívajte.
- Spotrebič neinštalujte ani nepoužívajte na mieste, kde teplota môže klesnúť pod 0 °C.
- Dodržiavajte pokyny na inštaláciu dodané k spotrebiču.

Pripojenie na vodovodné potrubie

- Uistite sa, že hadice na vodu nie sú poškodené.
- Spotrebič treba zapojiť do vodovodnej siete pomocou novej dodanej súpravy hadíc. Staré súpravy hadíc sa nesmú opätovne použiť.
- Pred pripojením spotrebiča k novému potrubiu alebo potrubiu, ktoré sa dlho nepoužívalo, nechajte vodu tiecť, až kým nebude čistá.

- Pri prvom použití spotrebiča skontrolujte, či nikde neuniká voda.

Elektrické zapojenie



VAROVANIE

Nebezpečenstvo požiaru a zásahu elektrickým prúdom.

- Spotrebič musí byť uzemnený.
- Skontrolujte, či elektrické údaje uvedené na typovom štítku spotrebiča zodpovedajú parametrom elektrickej siete. Ak nie, kontaktujte elektrikára.
- Vždy používajte správne inštalovanú uzemnenú zásuvku.
- Nepoužívajte adaptéry, rozdvojky ani predlžovacie prírodné káble.
- Uistite sa, že zástrčka a napájací kábel nie sú poškodené. Ak chcete vymeniť prírodný elektrický kábel, kontaktujte servis alebo elektrikára.
- Zástrčku zapojte do zásuvky až na konci inštalácie. Skontrolujte, či je napájací elektrický kábel po inštalácii prístupný.
- Pri odpájaní spotrebiča od elektrickej siete neťahajte za napájací kábel. Vždy ťahajte za zástrčku.

1.3 Použitie

- Tento spotrebič je určený na použitie v domácnosti a podobnom prostredí, ako sú napr.:
 - kuchynky pre zamestnancov v obchodoch, kanceláriách a iných pracovných prostrediach,
 - vidiecke domy,
 - priestory určené pre klientov v hoteloch, motelloch a iných typoch ubytovacích zariadení,
 - ubytovacie zariadenia, ktoré poskytujú raňajky.



VAROVANIE

Hrozí nebezpečenstvo poranenia.

- Nemeňte technické charakteristiky tohto spotrebiča.
- Nože a iný ostrý alebo špicatý príbor dajte do košíka na príbor hrotom nadol alebo ho umiestnite v horizontálnej polohe.

- Dvierka spotrebiča nenechávajte otvorené, aby ste na ne nespadli.
- Na otvorené dvierka si nesadajte ani na ne nestúpajte.
- Umývacie prostriedky do umývačky sú nebezpečné. Dodržiavajte bezpečnostné pokyny na obale umývacieho prostriedku.
- Nepite vodu zo spotrebiča a nehrajte sa s ňou.
- Nevyberajte riad zo spotrebiča, kým sa neskončil program. Na riade môže byť umývací prostriedok.

**VAROVANIE**

Nebezpečenstvo zásahu elektrickým prúdom, požiaru alebo popálenia.

- Horľavé produkty alebo veci, ktoré obsahujú horľavé látky, nekladajte do spotrebiča, do jeho blízkosti ani naň.

- Na čistenie spotrebiča nepoužívajte prúd vody a paru.
- Ak otvoríte dvierka, keď je spustený program, zo spotrebiča môže uniknúť horúca para.

1.4 Likvidácia**VAROVANIE**

Nebezpečenstvo poranenia alebo udušenia.

- Spotrebič odpojte zo sieťovej zásuvky.
- Odrežte prívodný elektrický kábel a zlikvidujte ho.
- Odstráňte západku dvierok, aby ste zabránili uviaznutiu detí a domácich zvierat v spotrebiči.

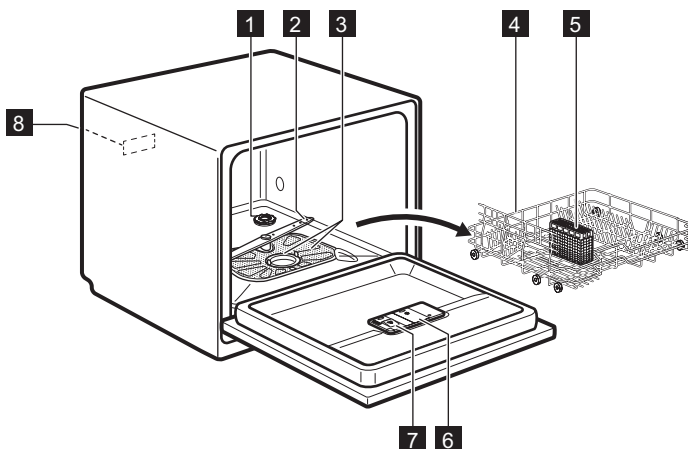
2. POPIS VÝROBKU

- 1** Zásobník na soľ
- 2** Sprchovacie rameno
- 3** Filtre
- 4** Hlavný kôš

- 5** Kôšik na príbor
- 6** Dávkovač leštidla
- 7** Dávkovač na umývací prostriedok
- 8** Typový štítok

3. OVLÁDACÍ PANEL



Ovládacie prvky sa nachádzajú v hornej časti dveriek spotrebiča. Ak chcete obsluhovať ovládacie prvky, nechajte dverka spotrebiča pootvorené.

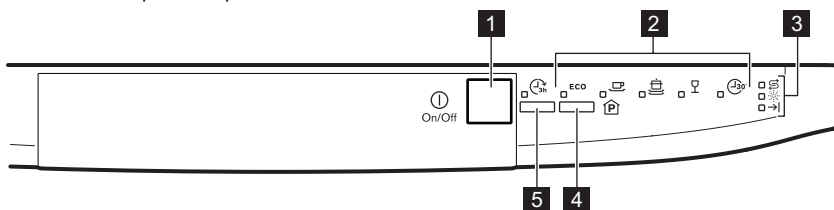

1 Tlačidlo Zap./Vyp.

2 Ukazovatele programov

3 Ukazovatele

4 Tlačidlo **Program**

5 Tlačidlo **Delay**

Ukazovatele	Popis
	Ukazovateľ soli. Počas programu nikdy nesvieti.
	Ukazovateľ leštidla. Počas programu nikdy nesvieti.
	Ukazovateľ skončenia.

4. PROGRAMY

Program ¹⁾	Stupeň znečistenia Druh náplne	Fázy programu	Trvanie (min.)	Energia (kWh)	Voda (l)
ECO ²⁾	Bežné znečistenie Porcelán a jedá- lenský príbor	Predumývanie Umývanie 55 °C Oplachovanie Sušenie	150	0.64	7.5
	Bežné znečistenie Porcelán a jedá- lenský príbor	Predumývanie Umývanie 65 °C Oplachovanie Sušenie	94	0.80	7
	Silné znečistenie Porcelán, jedá- lenský príbor, hr- nce a panvice	Predumývanie Umývanie 70 °C Oplachovanie Sušenie	117	1.15	9
	Bežné alebo mierne znečiste- nie Jemný porcelán a sklo	Umývanie 40 °C Oplachovanie	31	0.35	6

Program ¹⁾	Stupeň znečistenia Druh náplne	Fázy programu	Trvanie (min.)	Energia (kWh)	Voda (l)
 3)	Ľahké znečistenie Porcelán a jedá- lenský príbor	Umývanie 50 °C Oplachovanie	36	0.40	6

- 1) Trvanie programu a hodnoty spotreby ovplyvňujú nasledujúce faktory: tlak a teplota vody, kolísanie napätia v elektrickej sieti, voliteľné funkcie a množstvo riadu.
- 2) Tento program zaručuje najúčinnšie využitie vody a energie pri bežne znečistenom porceláne a príbore. (Toto je štandardný testovací program pre skúšobne.)
- 3) S týmto programom môžete umývať čerstvo znečistený riad. Poskytuje dobré výsledky umývania v krátkom čase.

Informácie pre skúšobne

Ak potrebujete informácie ohľadne testovania, pošlite e-mail na adresu:

info.test@dishwasher-production.com

Uveďte číslo výrobku (PNC) uvedené na typovom štítku.

5. VOLITEĽNÉ FUNKCIE



Voliteľné funkcie zapnite alebo vypnite skôr, ako spustíte umývací program. Funkciu nie je možné zapnúť ani vypnúť, kým prebieha program.



Ak zapnete jednu alebo viac voliteľných funkcií, ešte pred spustením programu skontrolujte, či svietia príslušné ukazovatele.

5.1 Zvukové signály

Zvukové signály znejú pri poruche spotrebiča a nie je možné ich vypnúť.

Zvukový signál môže zaznieť aj po dokončení programu. Štandardne je tento zvukový signál vypnutý, ale môžete ho zapnúť.

Zapnutie zvukového signálu po skončení programu

1. Stlačením tlačidla Zap./Vyp. spotrebič zapnete.
2. V prípade potreby vykonajte funkciu Reset.
3. Stlačte a podržte tlačidlo **Program**, až kým nezačne blikať ukazovateľ programu **ECO**

a ukazovateľ programu  sa nerozsvieti neprerušovane.

4. Ihneď stlačte tlačidlo **Program**.

- Ukazovateľ programu **ECO** sa rozsvieti neprerušovane.

- Ukazovateľ programu  začne blikať.

5. Počkajte, kým ukazovateľ programu **ECO** nezhasne. Ukazovateľ programu  naďalej bliká.

6. Stlačte tlačidlo **Program**. Ukazovateľ skončenia sa rozsvieti. Zapne sa zvukový signál oznamujúci skončenie programu.

7. Stlačením tlačidla Zap./Vyp. spotrebič vypnete a potvrdíte nastavenie.

Opätovné vypnutie zvukového signálu po skončení programu

1. Prečítajte si časť „Zapnutie zvukového signálu po skončení programu“ a vykonajte postup od kroku (1) až po krok (5). Svieta ukazovateľ skončenia.
2. Stlačte tlačidlo **Program**. Ukazovateľ skončenia sa vypne. Vypne sa zvukový signál oznamujúci skončenie programu.
3. Stlačením tlačidla Zap./Vyp. spotrebič vypnete a potvrdíte nastavenie.

6. PRED PRVÝM POUŽITÍM

1. Skontrolujte, či sa nastavená hladina zmäkčovača vody zhoduje s tvrdosťou vody vo vašej oblasti. V opačnom prípade nastavte zmäkčovač vody. Informácie o tvrdosti vody vo vašej oblasti zistíte v miestnej vodárenskej spoločnosti.
2. Naplňte zásobník na soľ.
3. Naplňte dávkovač leštidla.
4. Otvorte vodovodný ventil.
5. V spotrebiči môžu zostať zvyšky z výroby. Odstráňte ich spustením programu. Nepoužite umývací prostriedok a do košíkov nedávajte riad.



6.1 Nastavenie zmäkčovača vody

Tvrdosť vody				Elektronické nastavenie
Nemecké stupne (°dH)	Francúzske stupne (°fH)	mmol/l	Clarkove stupne	
> 24	> 40	> 4.2	> 29	10
22 - 24	39 - 40	3.9 - 4.2	27 - 29	9
20 - 22	35 - 39	3.5 - 3.9	25 - 27	8
18 - 20	32 - 35	3.2 - 3.5	23 - 25	7
16 - 18	28 - 32	2.8 - 3.2	20 - 23	6
13 - 16	23 - 28	2.3 - 2.8	17 - 20	5 ¹⁾
10 - 13	18 - 23	1.8 - 2.3	13 - 17	4
7 - 10	12 - 18	1.2 - 1.8	9 - 13	3
4 - 7	7 - 12	0.7 - 1.2	5 - 9	2
< 4	< 7	< 0.7	< 5	1 ²⁾

¹⁾ Nastavenie z výroby.

²⁾ Pri tejto úrovni nepoužívajte soľ.

6.2 Elektronické nastavenie

1. Stlačením tlačidla Zap./Vyp. spotrebič zapnite.
2. V prípade potreby vykonajte funkciu Reset.
3. Stlačte a podržte tlačidlo **Program**, až kým nezačne blikať ukazovateľ programu **ECO** a ukazovateľ programu  sa nerozsvieti neprerušovane.
4. Počkajte, kým nezhasne ukazovateľ programu  a ukazovateľ skončenia nezačne blikať. Ukazovateľ programu **ECO** naďalej bliká.
5. Stlačte tlačidlo **Program**. Ukazovateľ skončenia programu začne blikať. Prerušované blikanie ukazovateľa skončenia signalizuje aktuálne nastavenú úroveň.
 - Napr. 5 bliknutí + prestávka + 5 bliknutí = úroveň 5.
6. Opakovaným stlačením tlačidla **Program** môžete zmeniť nastavenie. Každým stlačením tlačidla **Program** úroveň zvýšite.
7. Stlačením tlačidla Zap./Vyp. spotrebič vypnite a potvrdte nastavenie.

6.3 Naplnenie zásobníka na soľ

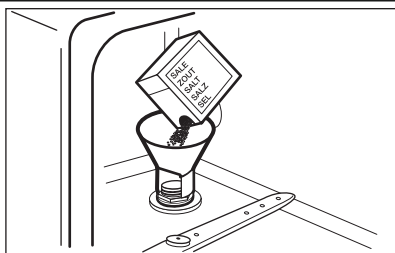

1. Otočte viečko doľava a otvorte zásobník na soľ.
2. Do zásobníka na soľ nalejte 1 liter vody (iba prvýkrát).
3. Zásobník na soľ naplňte soľou do umývačky riadu.
4. Odstráňte soľ z okolia otvoru zásobníka na soľ do umývačky riadu.
5. Otočením viečka doprava zásobník na soľ zatvorte.

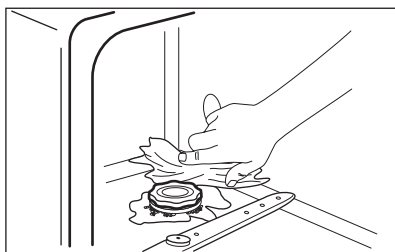

POZOR

Pri napíňaní zásobníka na soľ z neho môže vyteciť voda a soľ. Hrozí nebezpečenstvo korózie. Ak jej chcete zabrániť, po naplnení zásobníka na soľ spustíte program.

6.4 Naplnenie dávkovača leštidla

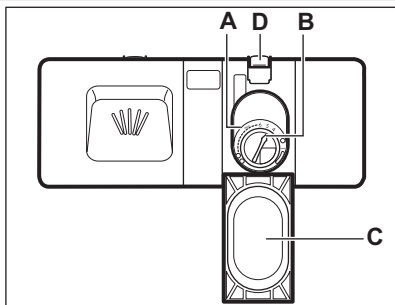

1. Stlačením uvoľňovacieho tlačidla (D) otvorte kryt (C).
2. Naplňte dávkovač leštidla (A) maximálne po značku „max“.
3. Rozliate leštidlo odstráňte pomocou handričky, aby ste predišli tvorbe veľkého množstva peny.
4. Zatvorte veko. Skontrolujte, či uvoľňovacie tlačidlo zapadlo na svoje miesto.



Volič dávkovania (B) môžete otočiť v škále od polohy 1 (najmenšie množstvo) po polohu 6 (najväčšie množstvo).

7. KAŽDODENNÉ POUŽÍVANIE

1. Otvorte vodovodný ventil.
2. Stlačením tlačidla Zap./Vyp. spotrebič zapnite.
 - Ak svieti ukazovateľ soli, naplňte zásobník soli.
 - Ak svieti ukazovateľ leštidla, naplňte dávkovač leštidla.
3. Do košov vložte riad.
4. Pridajte umývací prostriedok.
5. Nastavte a spustíte správny program pre daný druh náplne a stupeň jej znečistenia.

7.1 Používanie umývacieho prostriedku

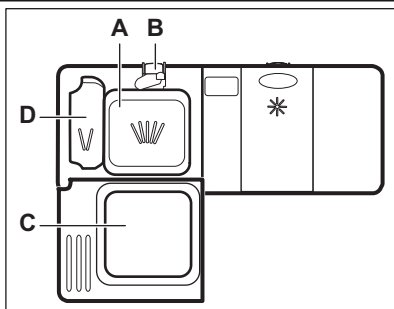

1. Stlačením uvoľňovacieho tlačidla (**B**) otvorte kryt (**C**).
2. Umývací prostriedok pridajte do priehradky (**A**).
3. Ak má program fázu predumývania, pridajte malé množstvo umývacieho prostriedku do priehradky (**D**).
4. Ak používate umývacie tablety, vložte ich do priehradky (**A**).
5. Zatvorte veko. Skontrolujte, či uvoľňovacie tlačidlo zapadlo na svoje miesto.

7.2 Použitie kombinovaných umývacích tabliet

Keď použijete tablety, ktoré obsahujú soľ a leštidlo, nenaplnajte zásobník na soľ ani dávkovač leštidla.

1. Zmäkčovač vody nastavte na najnižšiu úroveň.
2. Nastavte najnižšie dávkovanie leštidla.

Ak prestanete používať kombinované umývacie tablety a začnete používať samostatný umývací prostriedok, leštidlo a soľ, pred spustením spotrebiča postupujte takto:

1. Stlačením tlačidla Zap./Vyp. spotrebič zapnite.
2. Nastavte zmäkčovač vody na najvyššiu úroveň.
3. Uistite sa, že sú zásobník na soľ a dávkovač leštidla plné.
4. Spustite najkratší program s fázou oplachovania bez umývacieho prostriedku a bez riadu.
5. Zmäkčovač vody nastavte na tvrdosť vody vo vašej lokalite.
6. Nastavte dávkovanie leštidla.

7.3 Nastavenie a spustenie programu

Funkcia Reset

Pri niektorých nastaveniach je potrebné, aby bol spotrebič v používateľskom režime.

Spotrebič je v používateľskom režime, keď nesvieti žiadny ukazovateľ programov a bliká ukazovateľ skončenia.

Ak chcete nastaviť, aby bol spotrebič v používateľskom režime, aktivujte funkciu Reset.

1. Stlačte a podržte tlačidlo **Program**, až kým nezhasnú všetky ukazovatele programov a nezačne blikáť ukazovateľ skončenia.

Spustenie programu bez posunutia štartu

1. Otvorte vodovodný ventil.
2. Stlačením tlačidla Zap./Vyp. spotrebič zapnite.
3. Opakovane stláčajte tlačidlo **Program**, až kým sa nesvieti iba ukazovateľ požadovaného programu.
4. Zatvorte dvierka spotrebiča. Program sa spustí.

Spustenie programu s posunutým štartom

1. Nastavte program.
2. Stlačením tlačidla **Delay** posuniete štart programu o 3 hodiny.
 - Ukazovateľ Delay sa rozsvieti.
3. Zatvorte dvierka spotrebiča. Spustí sa odpočítavanie.
 - Po skončení odpočítavania sa spustí program.

Otvorenie dvierok spusteného spotrebiča

Ak otvoríte dvierka, spotrebič sa zastaví. Keď dvierka zatvoríte, spotrebič bude pokračovať od bodu, v ktorom bol prerušený.

Zrušenie posunutia štartu počas odpočítavania

Vykonajte funkciu Reset.



Ak zrušíte posunutý štart, bude potrebné znova nastaviť program.

Zrušenie programu

Aktivujte funkciu Reset.



Pred spustením nového programu skontrolujte, či sa v dávkovači umývacieho prostriedku nachádza umývací prostriedok.

Po skončení programu

Po skončení programu sa rozsvieti ukazovateľ skončenia. Ak spotrebič nevypnete do 3 minút, zostane svietiť iba ukazovateľ programu. Pomôže to znížiť spotrebu energie.

1. Stlačením tlačidla Zap./Vyp. spotrebič vypnete.
2. Zatvorte vodovodný ventil.



Pred vybratím zo spotrebiča nechajte riad vychladnúť. Horúci riad sa ľahko poškodí.

8. TIPY A RADY

8.1 Zmäkčovač vody

Tvrdá voda obsahuje vysoké množstvo minerálov, ktoré môžu poškodiť spotrebič a spôsobiť zlé výsledky umývania. Zmäkčovač vody neutralizuje tieto minerály.

Soľ do umývačky riadu udržiava zmäkčovač vody čistý a v dobrom stave. Je dôležité nastaviť správnu hladinu zmäkčovača vody. Tým zabezpečíte, že zmäkčovač vody použije správne množstvo soli do umývačky riadu a vody.

8.2 Vkladanie riadu do košov

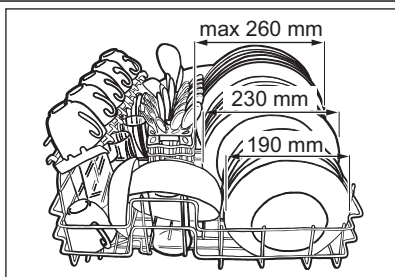

- Spotrebič používajte len na umývanie predmetov, ktoré sú vhodné na umývanie v umývačke riadu.
- Do spotrebiča nedávajte riad vyrobený z dreva, rohoviny, hliníka, cínu a medi.
- Do spotrebiča nekladajte predmety, ktoré môžu absorbovať vodu (špongie, handričky).
- Z riadu odstráňte zvyšky jedla.
- Zvyšky pripáleného jedla na riade nechajte odmôcť.

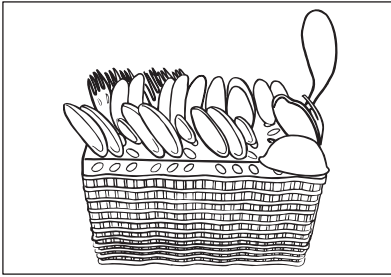

- Duté predmety (šálky, poháre a panvice) umiestnite otvorom smerom nadol.
- Dbajte na to, aby do seba nezapadli kusy príboru a riadu. Lyžice premiešajte s iným príborom.
- Dávajte pozor, aby sa poháre navzájom nedotýkali.
- Malé predmety vložte do košíka na príbor.
- Ľahké predmety vložte do hlavného koša. Zabezpečte, aby sa predmety nehýbali.
- Pred spustením programu skontrolujte, či sa sprchovacie rameno môže voľne otáčať.

8.3 Používanie soli, leštidla a umývacieho prostriedku

- Používajte iba soľ, leštidlo a umývaci prostriedok pre umývačky riadu. Iné výrobky by mohli spôsobiť poškodenie spotrebiča.
- Leštidlo pôsobí počas poslednej fázy oplachovania a zabezpečuje, aby riad vyschol bez šmúh a škvŕn.
- Kombinované umývacie tablety obsahujú umývaci prostriedok, leštidlo a iné prídavné prostriedky. Ubezpečte sa, že sa tieto tablety môžu použiť pri tvrdosti vody vo vašej lokalite. Postupujte podľa pokynov na obale výrobkov.
- Umývacie tablety sa pri krátkych programoch nerozpustia úplne. Ak sa chcete vyhnúť zvyškom umývacích tabliet na kuchynskom riade, odporúčame, aby ste tablety používali pri dlhších programoch.



Nepoužívajte väčšie ako správne množstvo umývacieho prostriedku. Pozrite si

pokyny na obale umývacieho prostriedku. Pokyny na obale sa zvyčajne vzťahujú na veľkú umývačku riadu (12 súprav).

8.4 Pred spustením programu

Ubezpečte sa, že:

- Filtre sú čisté a správne nainštalované.
- Sprchovacie rameno nie je upchané.
- Riad v košoch je umiestnený v správnej polohe.
- Program je určený pre daný typ riadu a stupeň jeho znečistenia.
- Používa sa správne množstvo umývacieho prostriedku.
- V spotrebiči je soľ do umývačky riadu a leštidlo (pokiaľ nepoužívate kombinované umývacie tablety).
- Veko zásobníka na soľ je pevne zaistené.

9. OŠETROVANIE A ČISTENIE



VAROVANIE

Pred vykonávaním údržby spotrebič vypnite a vytiahnite jeho zástrčku zo sieťovej zásuvky.



Znečistené filtre a upchané sprchovacie rameno zhoršujú výsledky umývania. Pravidelne ich kontrolujte a v prípade potreby ich vyčistite.

9.1 Čistenie filtrov

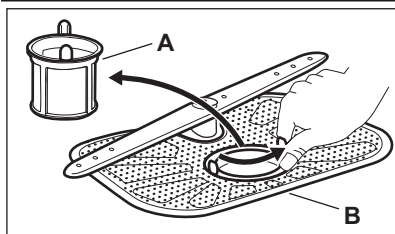

1. Filter (A) otočte proti smeru hodinových ručičiek a vyberte ho.
2. Vyberte filter (B).
3. Filtre umyte vodou.
4. Pred opätovným vložením filtra (B) sa uistite, že vnútri ani po okraji od toku nezostali žiadne zvyšky jedla alebo nečistoty.
5. Filter (A) vložte správne do filtra (B). Otáčajte ho v smere hodinových ručičiek, kým nezacvakne.



Nesprávna poloha filtrov môže spôsobiť zlé výsledky umývania a poškodiť spotrebič.

9.2 Čistenie umývacieho ramena

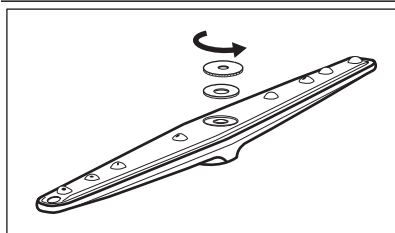

1. Otočte maticu vľavo.
2. Vyberte sprchovacie rameno.
3. Vyčistite otvory.

Ak sa otvory na sprchovacom ramene upchajú, odstráňte nečistoty špicatým predmetom.

9.3 Vonkajšie čistenie

Vyčistite spotrebič vlhkou mäkkou handričkou.

Používajte iba neutrálne saponáty. Nepoužívajte abrazívne prostriedky, drôtenky ani rozpúšťadlá.

10. RIEŠENIE PROBLÉMOV

Spotrebič sa nespúšťa alebo sa počas prevádzky zastaví.

Skôr ako sa obrátíte na servisné stredisko, prečítajte si informácie ohľadne riešenia problémov.

Pri niektorých poruchách svietia alebo blikajú rôzne ukazovatele, čím signalizujú poruchový kód.

Poruchový kód	Problém
<ul style="list-style-type: none"> • Ukazovateľ nastaveného programu nepretržite bliká. • Ukazovateľ ukončenia jedenkrát prerušovane bliká. 	Do spotrebiča nepriteká voda.
<ul style="list-style-type: none"> • Ukazovateľ nastaveného programu nepretržite bliká. • Ukazovateľ skončenia dvakrát prerušovane bliká. 	Spotrebič nevypúšťa vodu.

Poruchový kód	Problém
<ul style="list-style-type: none"> Ukazovateľ nastaveného programu nepretržite bliká. Ukazovateľ skončenia trikrát prerušovane bliká. 	Zaplo sa zariadenie proti vytopeniu.

**VAROVANIE**

Pred vykonaním kontroly vypnite spotrebič.

Problém	Možné riešenie
Spotrebič sa nedá zapnúť.	Skontrolujte, či je zástrčka zapojená do zásuvky elektrickej siete.
	Uistite sa, že v poistkovej skrini nie sú vypálené poistky.
Program sa nespúšťa.	Skontrolujte, či sú dvierka spotrebiča zatvorené.
	Ak je nastavené posunutie štartu, zrušte toto nastavenie alebo počkajte na dokončenie odpočítavania.
Do spotrebiča neprieká voda.	Skontrolujte, či je otvorený vodovodný kohútik.
	Skontrolujte, či je prítok vody dostatočný. Tieto informácie získate od dodávateľa vody.
	Skontrolujte, či vodovodný kohútik nie je upchatý.
	Skontrolujte, či nie je upchatý filter v prírodnej hadici.
	Skontrolujte, či prírodná hadica nie je skrútená alebo ohnutá.
Spotrebič nevypúšťa vodu.	Skontrolujte, či vodovodné hrdlo nie je upchaté.
	Skontrolujte, či odtoková hadica nie je skrútená alebo ohnutá.
Zaplo sa zariadenie proti vytopeniu.	Zatvorte vodovodný kohútik a obráťte sa na servisné stredisko.

Po vykonaní kontroly spotrebič zapnite. Program bude pokračovať od bodu prerušenia.

Ak sa problém vyskytne znova, obráťte sa na servisné stredisko.

Ak sa zobrazia ďalšie poruchové kódy, obráťte sa na servisné stredisko.

10.1 Výsledky umývania a sušenia nie sú uspokojujivé

Biele šmuhy alebo modré usadeniny na pohároch a riade

- Dávkovanie leštidla je príliš vysoké. Nastavte nižšie dávkovanie leštidla.
- Množstvo umývacieho prostriedku je príliš veľké.

Škvry a zaschnuté kvapky vody na pohároch a riade

- Dávkovanie leštidla je príliš nízke. Nastavte vyššie dávkovanie leštidla.
- Príčinou môže byť kvalita umývacieho prostriedku.

Riad je mokrý

- Program neobsahuje fázu sušenia alebo obsahuje fázu sušenia s nízkou teplotou.
- Dávkovač leštidla je prázdny.
- Príčinou môže byť kvalita leštidla.



Iné možné príčiny nájdete v časti „TIPY A RADY“.

11. TECHNICKÉ INFORMÁCIE

Rozmery	Šírka/výška/hĺbka (mm)	545 / 447 / 515
Elektrické zapojenie	Pozrite si typový štítok.	
	Napätie	220 - 240 V
	Frekvencia	50 Hz
Tlak pritekajúcej vody	Min./max. (bar/MPa)	(0.8 / 0.08) / (10 / 1.0)
Prívod vody ¹⁾	Studená alebo teplá voda ²⁾	max. 60 °C
Kapacita	Súprav riadu	6
Elektrický príkon	Pohotovostný režim	0.99 W
	Režim vypnutia	0.10 W

¹⁾ Prívodnú hadicu zapojte k vodovodnému kohútiku s 3/4" závitom.

²⁾ Ak horúca voda pochádza z alternatívnych zdrojov energie (napr. zo solárnych alebo z veterných turbín), používajte prívod horúcej vody, aby ste znížili spotrebu energie.

12. OCHRANA ŽIVOTNÉHO PROSTREDIA

Materiály označené symbolom  odovzdajte na recykláciu. Obal hodte do príslušných kontajnerov na recykláciu. Chráňte životné prostredie a zdravie ľudí a recyklujte odpad z elektrických a elektronických

spotrebičov. Nelikvidujte spotrebiče označené symbolom  spolu s odpadom z domácnosti. Výrobok odovzdajte v miestnom recyklačnom zariadení alebo sa obráťte na obecný alebo mestský úrad.

www.electrolux.com/shop



156960333-C-242013