

# ZANUSSI

WASHER-DRYER  
PRALKO SUSZARKA  
PRAČKA SE SUŠIČKOU  
PRÁČKA SO SUŠIČKOU  
MOSÓ- SZÁRÍTÓGÉP  
W 1002

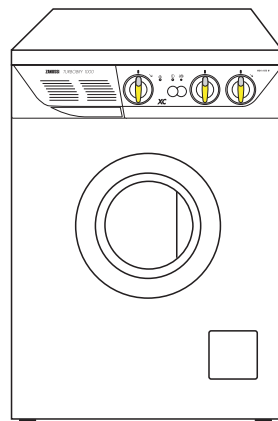

INSTRUCTION BOOKLET  
INSTRUKCJA OBSŁUGI  
NÁVOD K OBSLUZE  
NÁVOD NA OBSLUHU  
HASZNÁLATI ÚTMUTATÓ

132999610

GB

PL

CZ

SK

H

## Vážení zákazníci,

prosíme vás, abyste si pozorně přečetli tento návod a zaměřili svou pozornost především na bezpečnostní předpisy uvedené na prvních stránkách. Doporučujeme návod uschovat, abyste do něho mohli nahlédnout i kdykoli v budoucnosti, a eventuálně ho předat novému majiteli v případě prodeje tohoto spotřebiče.

## Škody způsobené při dopravě

Když spotřebič vybalíte, zkontrolujte, zda není poškozen. Jestliže máte nějaké pochybnosti, spotřebič nepoužívejte a kontaktujte servisní středisko.

*Symbols, použité u některých odstavců této příručky, mají následující význam:*



Trojúhelníkovou značkou anebo upozorňovacími výrazy (Pozor! nebo Upozornění!) jsou vyznačeny pokyny zvláště důležité pro vaši bezpečnost a pro správné fungování přístroje. Prosíme vás o jejich dodržování.



Informace s tímto symbolem slouží jako dodatek k pokynům pro praktické použití přístroje.



Tulipán označuje rady a doporučení k hospodárnému využívání pračky s ohledem na životní prostředí

***Náš příspěvek k ochraně životního prostředí:  
používáme recyklovaný papír.***

# Obsah

<b>Důležité informace</b>	<b>53</b>	<b>Údržba</b>	<b>70</b>
<b>Likvidace</b>	<b>54</b>	Skříň automatické pračky	70
<b>Rady pro ochranu životního prostředí</b>	<b>54</b>	Dvířka	70
<b>Technická specifikace</b>	<b>55</b>	Zásuvka dávkovače	70
<b>Instalace</b>	<b>56</b>	Filtr na přívodu vody	70
Rozbalení	56	Odtokový filtr	70
Umístění a vyrovnání	56	Nouzové vyprazdňování	71
Přívod vody	56	Nebezpečí zamrznutí	71
Odpad	57	<b>Když něco nefunguje</b>	<b>72-73</b>
Elektrické zapojení	57	<b>Záruka, servis a náhradní díly</b>	<b>74</b>
<b>Vaše nová pračka se sušičkou</b>	<b>58</b>		
<b>Popis spotřebiče</b>	<b>58</b>		
Zásuvka na prací prostředky	58		
<b>Použití</b>	<b>59</b>		
Ovládací panel	59		
Rady pro praní	60		
Třídění prádla	60		
Teploty	60		
Před vložením prádla do bubnu	60		
Maximální náplň prádla	60		
Hmotnost prádla	60		
Odstraňování skvrn	60		
Prací prostředky a přísady	61		
Množství použitého pracího prostředku	61		
Rady pro sušení	62		
Mezinárodní značení	63		
Pracovní postup	64-66		
Praní	64-65		
Jen sušení	66		
Automatické praní a sušení	66		
Tabulka programů	67-69		

# **Důležité informace**

Následující upozornění poskytujeme v zájmu celkové bezpečnosti. Před instalací spotřebiče a jeho používáním si je musíte pečlivě přečíst.

## **Instalace**

- Všechny vnitřní obalový materiál se před používáním spotřebiče musí odstranit. Kdybyste neodstranili všechny ochranné přepravní prvky, nebo je odstranili jen zčásti, mohlo by dojít k vážnému poškození spotřebiče i nejbližšího zařízení. Viz příslušný odstavec této příručky.
- Elektrické připojení spotřebiče a práce související s jeho instalací musí provádět kvalifikovaný elektrikář.
- Jakékoli instalatérské práce, které jsou nutné k instalaci tohoto spotřebiče, musí provádět kvalifikovaný instalatér.
- Když je instalace spotřebiče ukončena, překontrolujte, zda spotřebič nestojí na elektrickém přívodním kabelu.
- Jestliže pračka stojí na podlaze pokryté kobercem, přesvědčte se, že vzduch může v prostoru pod pračkou, vymezeném nastavitelnými nožkami, volně proudit.

## **Použití**

- Tento spotřebič je určen pro použití v domácnosti. Nesmí se používat pro jiné účely než pro ty, pro které byl vyroben.
- Perte a sušte jen takové tkaniny, které jsou určeny ke strojnímu praní a sušení. Dodržujte pokyny na visačkách oděvu.
- Spotřebič nepřetěžujte. Vždy dodržujte pokyny návodu k obsluze.
- Před praním se přesvědčte, že všechny kapsy jsou prázdné. Předměty jako jsou mince, zavírací špendlíky, špendlíky a šrouby mohou způsobit rozsáhlé škody.
- V automatické pračce neperte oděvy, které jsou nasyceny ropnými produkty, metylalkoholem, trichlorem atd. Jestliže se pro čištění skvrn takové tekutiny před praním použily, před vložením do pračky počkejte, až se z tkaniny úplně vypaří.
- Malé kusy jako ponožky, pásy atd. vkládejte do pračky v polštářových povlacích nebo k tomu určených pracích sáčcích, aby nedocházelo k zachycení mezi otočným a pevným bubnem.
- Používejte jen doporučená množství přísad na ošetření tkaniny. Nadměrné dávkování by mohlo prádlo poškodit.

- Mezi praním nechte dveře spotřebiče mírně pootevřené, aby se šetřilo dveřní těsnění a nedocházelo ke vzniku nepříjemného zápachu.
- Vždy před otevřením spotřebiče přes průzor ve dvířkách zkontrolujte, že je voda vypuštěná. Jestliže tam je voda, vypusťte ji podle návodu k obsluze.
- Po použití spotřebič vždy odpojte ze zásuvky a uzavřete vodovodní ventil.

## **Bezpečnost obecně**

- Opravy přístroje smějí být vykonány pouze kvalifikovaným personálem. Nesprávné opravy mohou způsobit značné nebezpečí. S opravami se obraťte na technický servis ELECTROLUX.
- Nikdy nevytahujte zástrčku ze zásuvky tahem za kabel, ale tahem za zástrčku samu.
- V průběhu programů s vysokou teplotou se dvířka ohřejí na vysokou teplotu. Nedotýkejte se jich.
- Při praní při vysokých teplotách a během sušení se sklo dvířek zahřívá. Nesahejte na něj!

## Bezpečnost dětí

- Děti neznají nebezpečí spojená s elektrickými spotřebiči. Během fungování přístroje je nutno děti hlídat a nenechat je hrát se spotřebičem - mohlo by se stát, že se do pračky zavrou.
- Části obalu (fólie, polystyren) mohou být pro děti nebezpečné. Nebezpečí udušení! Držte je proto z dosahu dětí.

- Prací prostředky uchovávejte na bezpečném místě mimo dosah dětí.
- Zajistěte, aby se děti ani malá domácí zvířata nedostaly do bubnu pračky.
- V případě vyřazení přístroje do odpadu vytáhněte zástrčku z el. sítě, odřízněte přívodní kabel a kabel i se zástrčkou vyhoďte. Poškodte zavírací mechanismus dvířek, aby se hrající si děti nemohly v pračce zavřít a zůstat v ní uvězněné.



## Likvidace

### Obalové materiály

Materiály označené symbolem ♻️ jsou recyklovatelné.

>PE<=polyethylen

>PS<=polystyren

>PP<=polypropylen

K jejich druhotnému využití musí být tyto materiály vhozeny do příslušných kontejnerů.

### Přístroj

Při vyřazení vašeho starého přístroje použijte jen autorizované skládky. Pomozte nám udržet vaše město čisté!



## Rady pro ochranu životního prostředí

Abyste ušetřili vodu i energii a přispěli k ochraně životního prostředí, doporučujeme dodržet následující rady:

- Běžně zašpiněné prádlo můžete prát bez předpírky; ušetříte tak prací prostředek, vodu i čas (a nebudete zbytečně zatěžovat životní prostředí!).
- Pračka pracuje hospodárně, pokud dodržíte maximální uvedená množství prádla, (jak pro praní, tak i pro sušení) ale nepřetěžujte buben.
- Přístroj spotřebuje méně energie, jestliže se před sušením prádlo **řádně odstředí**.
- Vhodnými čističi můžete před praním odstranit skvrny a zašpiněná místa. Pak budete moci vykonat prací cyklus při nižší teplotě.
- Prací prostředky dávkujte podle tvrdosti vody, množství praného prádla a stupně zašpinění.

# Technická specifikace

ROZMĚRY	Výška Šířka Hloubka	85 cm 60 cm 58 cm	
NAPÁJECÍ NAPĚTÍ A FREKVENCE MAX. INSTALOVANÝ VÝKON JIŠTĚNÍ		220-230V/50Hz 2200 W 10 A	
TLAK VODY	Minimální Maximální	50 kPa, 0,5 bar 800 kPa, 8 bar	
MAXIMÁLNÍ DOPORUČENÁ NÁPLŇ	Bavlna Syntetické tkaniny Vlna	<b>PRANÍ</b> 5,5 kg 2,5 kg 2 kg	<b>SUŠENÍ</b> 2,5 kg 2 kg -
OTÁČKY PŘI ODSTŘEĐOVÁNÍ		1000 ot./min.	



Tento spotřebič odpovídá následujícím předpisům EEC:  
73/23/EEC z 19.2.73 - Předpis ohledně nízkého napětí.  
89/336/EEC ze 3.5.89 - Předpis o elektromagnetické kompatibilitě.

# Instalace

## Rozbalení

 Před použitím přístroje odstraňte bezpečnostní ochranné prvky pro přepravu.

1. Klíčem vyšroubujte matici na pravé zadní straně pračky. Položte pračku na zadní stranu, aniž byste přitom zmáčkli hadice. Pomozte si tak, že mezi pračku a podlahu vložíte rohové kusy obalu.

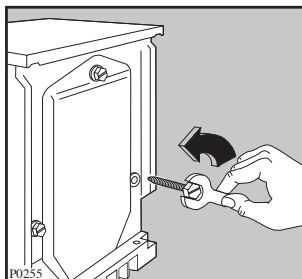

2. Odstraňte polystyrénový blok ze dna pračky a uvolněte oba nylonové sáčky, které jsou upevněné pod okénkem filtru.
3. Velmi opatrně vytáhněte napřed pravý sáček (1) a potom levý (2).

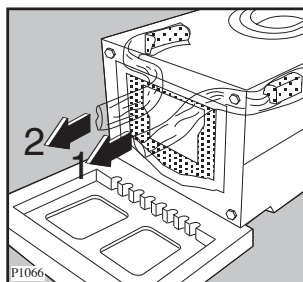
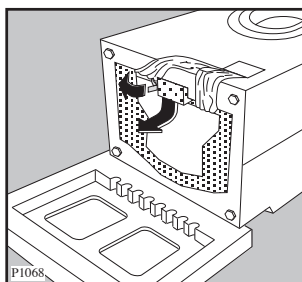

4. Pračku opět postavte na nožičky a odstraňte zbývající dvě matice na zadní straně.
5. Ze tří otvorů, kde byly matice, vyndejte plastové čepy.
6. Zakryjte otvory, které zůstaly volné, kloboučky, jež najdete v plastovém sáčku s návodem k použití.

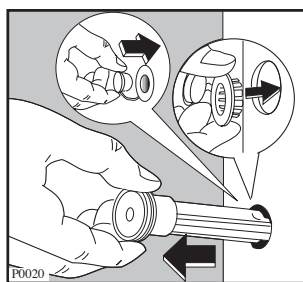
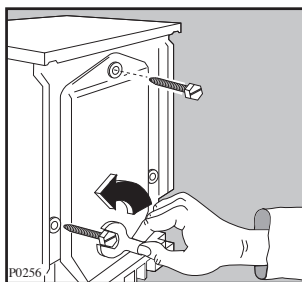

**Doporučujeme uschovat všechny prvky pro přepravu, abyste je mohli znovu použít v případě stěhování.**

## Umístění a vyrovnaní

Pračka musí být instalována na tvrdém a přesně vodorovném povrchu.

Zkontrolujte, zda proudění vzduchu kolem pračky není znemožněno koberci apod.

Přístroj se nesmí dotýkat kuchyňských stěn nebo nábytku.

Pečlivě vyrovnejte pračku do vodorovné polohy povolením nebo utažením regulovatelných nožiček.

Při vyrovnávání případných nerovností podlahy nepodkládejte nikdy pračku kartónem, dřevem nebo podobnými materiály.

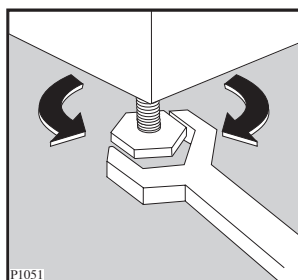

## Přívod vody

Připojte přívodní hadici na kohoutek studené vody se závitem 3/4".

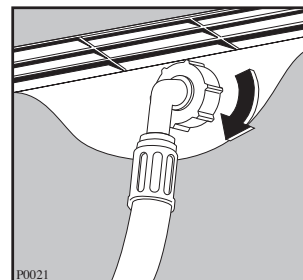
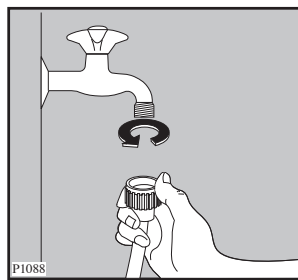

Přívodní hadici nelze nastavovat. Je-li příliš krátká a nemůžete-li přemístit kohoutek, musíte koupit hadici delší, takovou, která je použitelná pro tento účel.

Konec přívodní hadice na straně pračky se může obrátit kterýmkoli směrem. Lehce povolte upevňovací objímku, otočte konec hadice, pak objímku zase utáhněte a zkontrolujte, zda ze spoje neuniká voda.

## Odpad

Vypouštěcí hadici můžete umístit třemi různými způsoby:

**Zaháknout za okraj umyvadla s pomocí umělohmotného kolena dodávaného s pračkou.**

Důležité je, aby s rychlostí, jaké vytékající voda nabyde při vypouštění, se nemohlo koleno se zahnutou částí hadice vysmeknout z umyvadla. Upevněte ho proto šňůrkou ke kohoutku nebo k háčku na zdi; šňůrku provlečte okem na ohybu kolena.

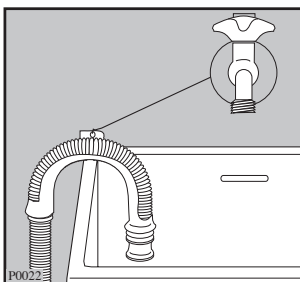

**Odbočkou v odpadu umyvadla.** Tato odbočka se musí nacházet nad sifonem tak, aby zahnutá část hadice byla vzdálená minimálně 60 cm od podlahy.

**Do odpadního potrubí** které se nachází ve výšce minimálně 60 a maximálně 90 cm od podlahy.

Konec vypouštěcí hadice musí být větraný, tj. vnitřní průměr odpadního potrubí musí být širší než vnější průměr vypouštěcí hadice.

Vypouštěcí hadice nesmí být nikde přeškrčená ani zalomená.

Hadice musí ležet na zemi a zvedat se teprve v blízkosti odtoku.

Vypouštěcí hadice se může prodloužit, ale nesmí být delší než 400 cm. V případě nastavení musí vnitřní průměr nastavené hadice být stejný jako vnitřní průměr původní hadice. Ke spojení obou kusů použijte vhodnou spojku.

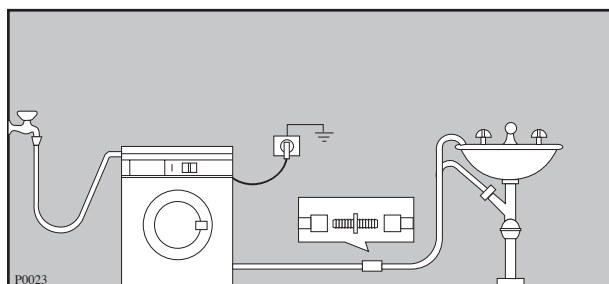

## Elektrické zapojení

Přístroj může fungovat při 220-230 V a 50 Hz.

Ověřte si, že váš domácí elektrický rozvod unese maximální zatížení pračky (2,2 kW) plus případně jiné současně zapnuté domácí elektrospotřebice.

**Pračku zapojte na zásuvku s uzemněním.**



Výrobce se zříká jakékoli zodpovědnosti za škody nebo poranění způsobená nedodržením výše uvedeného bezpečnostního předpisu. Kdybyste potřebovali vyměnit přívodní kabel, výměna musí být provedena naším technickým servisem.

**Důležité: Přívodní kabel musí zůstat přístupný i po instalaci přístroje.**



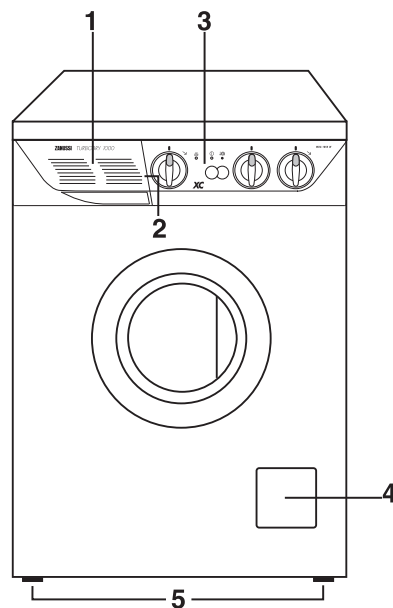

# Popis spotřebiče

- 1 Zásuvka na prací prostředky
- 2 Tabulka programů
- 3 Ovládací panel
- 4 Odtokový filtr
- 5 Regulovatelné nožičky



## Zásuvka na prací prostředky

-  Předpírka
-  Hlavní praní
-  Aviváž, Škrobení

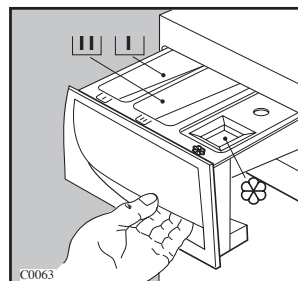

# Použití

## Ovládací panel

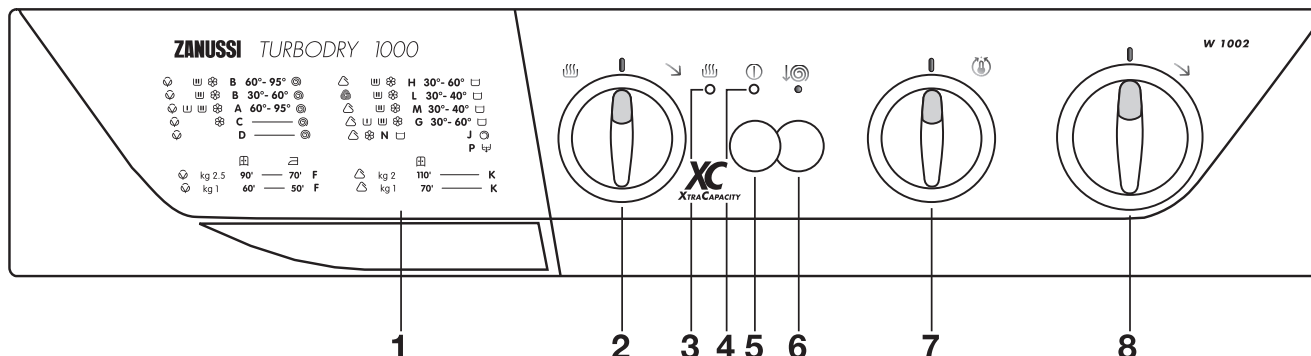

### 1 Tabulka programů

### 2 Volič doby sušení

Tento volič je odstupňován až do 120 minut pro bavlnu a syntetiku. Umožňuje nastavení doby sušení podle druhu tkaniny, množství prádla a požadovaného stupně vysušení:

- **černý sektor** pro bavlnu,
- **šedý sektor** pro syntetiku.

Voličem otáčejte pouze **ve směru** otáčení hodinových ručiček.

### Fáze ochlazování

Aby prádlo mohlo vychladnout, fáze ochlazování začne automaticky 10 minut před koncem sušení. Tato fáze se za žádných okolností nesmí zkracovat nebo přerušovat.

### 3 Kontrolka sušení

Tato kontrolka se rozsvítí, když spotřebič začne sušit.

### 4 Světelná provozní kontrolka

Kontrolka se rozsvítí při stisknutí tlačítka zapnuto/vypnuto a zhasne, když se znovu stiskne tlačítko zapnuto/vypnuto.

### 5 Tlačítko zapnuto/vypnuto

Stisknutím tohoto tlačítka zapnete pračku: uvolněním tlačítka dojde k přerušení programu nebo k přerušení přívodu elektrické energie.

### 6 Tlačítko pro snížení otáček odstředování

Stisknutím tohoto tlačítka se rychlost konečného odstředování sníží následujícím způsobem:

- z 1000 na 650 ot./min. u programů pro bavlnu
- z 850 na 650 ot./min. u programu "J" (krátké odstředování).

### 7 Volič teploty

Tímto knoflíkem si můžete nastavit požadovanou teplotu praní.

Polohou  si nastavíte studenou lázeň, tj. praní ve studené vodě.

### 8 Přepínač programů

Otáčejte přepínačem směrem vpravo až do okamžiku, kdy odpovídající symbol zvoleného programu bude přesně proti ukazateli na ovládacím panelu.

Před nastavením programu praní nebo před změnou programu v chodu, musíte nejprve vypnout pračku uvolněním tlačítka zapnuto/vypnuto.

## **i** Rady pro praní

### Třídění prádla

Sledujte symboly s kódy pro praní na každé visačce oděvu a dodržujte pokyny výrobce pro praní.

Prádlo třídíte podle druhu prádla následovně: bílé, barevné, syntetika, jemné prádlo, vlna.

### Teploty

**95°** pro normálně zašpiněné bílé bavlněné a lněné prádlo (např. utěrky, ručníky, ubrusy, prostěradla atd.).

**60°** pro normálně zašpiněné, barevně stálé oděvy (např. košile, noční prádlo, pyžama, atd.) ze lněných, bavlněných nebo syntetických tkanin a pro lehce zašpiněné bílé bavlněné prádlo (např. spodní prádlo).

**✕  
30°-40°** (studená lázeň) pro choulostivé kusy (např. síťové záclony), smíšené tkaniny včetně syntetiky a vlny.

### Před vložením prádla do bubnu

Nikdy neperte bílé a barevné prádlo společně. Bílé prádlo by při takovém praní ztratilo svoji bělost.

Nové barevné prádlo by mohlo pustit barvu a proto by se poprvé mělo prát samostatně.

**Ujistěte se, že v prádle nezůstaly žádné kovové předměty (např. sponky do vlasů, špendlíky zavírací i obyčejné a pod.)**

Zapněte knoflíky polštářů, zatáhněte zipy, zapněte háčky a patenty. Utáhněte všechny pásky nebo dlouhé pásy.

Před praním odstraňte silné skvrny. Zejména obzvláště znečištěná místa vyčistěte speciálním čisticím nebo čistící pastou.

Se záclonami zacházejte se zvláštní péčí. Odstraňte háčky, nebo je upevněte do nějakého pytlíku nebo sítky.

### Maximální náplň prádla

Doporučené náplně jsou vyznačeny na kartách programů.

Všeobecně platí tyto zásady:

**bavlna, len:** plný buben, ale prádlo nepěchovat

**syntetika:** buben plný do poloviny

**choulostivé prádlo a vlna:** buben plný ne více jak z

jedné třetiny.

Praní s maximální náplní prádla v bubnu umožňuje neefektivnější využití vody a energie.

U silně zašpiněného prádla náplň snižte.

### Hmotnost prádla

Dále uvedené hodnoty jsou jen orientační:

koupací plášť	1200 g
ubrousek	100 g
povlak prošívané přikrývky	700 g
prostěradlo	500 g
povlak polštáře	200 g
ubrus	250 g
vytírací ručník	200 g
utěrka	100 g
noční prádlo	200 g
dámské kalhotky	100 g
pánská pracovní košile	600 g
pánská košile	200 g
pánské pyžamo	500 g
blůza	100 g
pánské spodky	100 g

### Odstraňování skvrn

Silně zažrané skvrny se nedají odstranit jen vodou a pracím prostředkem. Doporučuje se proto odstraňovat je před praním.

**Krev:** Čerstvé skvrny odstraňujte studenou vodou. Zaschlé skvrny nechte přes noc namočené ve vodě se speciálním pracím přípravkem a pak je odstraňujte ručně vodou a mýdlem.

**Olejové barvy:** Navlhčete benzinovým čističem skvrn, položte kus na měkkou látku a skvrnu vytřete. Postup několikrát opakujte.

**Zaschlé olejové skvrny:** Navlhčete terpentýnem a položte kus na měkkou látku. Skvrnu vytřete ručně pomocí klůcku bavlněné látky.

**Rez:** Použijte kyselinu šťavelovou, rozpuštěnou v horké vodě, nebo studený odstraňovač rzi. U starých rzivých skvrn si počínejte opatrně, protože celulózová struktura bude již poškozená a tkanina má tendenci k dřevění.

**Plísňové skvrny:** Ošetřete je bělicím prostředkem a řádně vymáchejte (jen bílé a stálobarevné prádlo).

**Tráva:** Lehce namydlete a ošetřete bělicím prostředkem (jen bílé a stálobarevné prádlo).

**Skvrny od kuličkového pera a lepidel:** Navlhčete acetonem (\*), položte kus na měkkou látku a skvrnu ručně vytřete.

**Rtěnka:** Navlhčete acetonem jako v předchozím případě a pak skvrny ošetřete metylalkoholem. Z bílého prádla zbytky odstraňte pomocí bělicího prostředku.

**Červené víno:** Namočte do vody s pracím prostředkem, vymáchejte a ošetřete kyselinou octovou nebo citronovou a vymáchejte. Zbylé stopy odstraňte pomocí bělicího prostředku.

**Inkoust:** Podle druhu inkoustu navlhčete tkaninu nejprve acetonem (\*), pak kyselinou octovou; zbylé stopy na bílém prádle ošetřete bělicím prostředkem a pak řádně vymáchejte.

**Skvrny od dehtu:** Nejprve skvrny ošetřete odstraňovačem skvrn, metylalkoholovým nebo benzinovým, a pak vytřete pastovým čisticím prostředkem.

**(\* ) na umělé hedvábí aceton nepoužívejte!**

## Prací prostředky a přísady

Dobré výsledky praní závisí také na volbě pracího prostředku a použití správného množství, aby nedocházelo k plýtvání a poškozování životního prostředí. Ačkoli jsou biologicky odbouratelné, prací prostředky obsahují látky, které ve velkých množstvích mohou změnit jemnou rovnováhu existující v přírodě.

Volba pracího prostředku bude záviset na druhu tkaniny (choulostivá, vlněná, bavlněná, atd.), barvě, na prací teplotě a stupni zašpinění.

V tomto spotřebiči se mohou používat všechny běžně dostupné prací prostředky, určené pro automatické pračky:

- práškové prostředky pro všechny druhy tkanin,
- práškové prostředky pro choulostivé tkaniny (max. 60°C) a vlnu,
- tekuté prostředky, přednostně pro prací programy s nízkou teplotou (max. 60°C) pro všechny druhy tkanin nebo speciální prostředky pouze pro vlnu.

Prací prostředek a jakékoli přísady se musí před spuštěním pracího programu dávkovat do příslušného oddílu zásuvky dávkovače.

Jestliže použijete koncentrovaný práškový nebo tekutý prací prostředek, musíte zvolit program **bez** předpírky.

Tekutý prací prostředek nadávkujte do zásuvky dávkovače, označeného , těsně před spuštěním programu.

Jakékoli avivážní nebo škrobicí přísady se musí nalít do oddílu označeného  před spuštěním pracího programu.

Dodržujte doporučení výrobce ohledně množství použitého prostředku.

## Množství použitého pracího prostředku

Druh a množství pracího prostředku bude záviset na druhu tkaniny, velikosti náplně, stupni zašpinění a tvrdosti použité vody.

Tvrdost vody se označuje tzv. stupni tvrdosti. Informace o tvrdosti vody ve vaší oblasti vám poskytne příslušná vodárenská společnost, nebo úřady místní správy.

Dodržujte pokyny výrobce k množství použitého prostředku.

Menší množství pracího prostředku používejte tehdy, když:

- perete malé množství prádla,
- prádlo je lehce zašpiněné,
- při praní se tvoří velké množství pěny

## Stupně tvrdosti vody

Úroveň tvrdosti	Charakteristika vody	Stupňů	
		německých °N	francouzských °N
1	měkká	0- 7	0-15
2	střední	8-14	16-25
3	tvrdá	15-21	26-37
4	velmi tvrdá	nad 21	nad 37



## Rady pro sušení

Při sušení pracuje přístroj na bázi kondenzačního principu.

**Proto i při sušení musí zůstat otevřený kohoutek na přívodu vody a odpadní hadice musí vypouštět vodu do umyvadla nebo do odpadní spojky.**

## Naplnění

Druh prádla	Max. náplň, (hmotnost zasucha)
Len a bavlna	2,5 kg
Syntetika	2 kg

### Pozor:

**Pokud náplň pračky překračuje uvedená množství, je třeba před sušením prádlo rozdělit na víc částí, jinak byste nedosáhli dobrých výsledků.**

## Prádlo nevhodné k sušení

- Obzvláště choulostivé tkaniny jako záclony ze syntetických vláken, vlněné a hedvábné výrobky nebo s kovovými kusy, nylonové punčochy, oděvy ze silných materiálů jako zimní bundy, přehozy přes postel, prošívané deky, spací pytle a peřiny se v sušičce nesouší.
- Kusy s výplní z pěnové gumy a podobných materiálů se nesmí sušit v sušičce z důvodu nebezpečí vznícení.
- Látky obsahující zbytky tužidel a laků na vlasy nebo odlakovače na nehty a podobně se nesmí sušit v sušičce, protože by se vytvářely škodlivé výpary.

## Symboly pro sušení na etiketách oděvů

Vždy zkontrolujte, zda se daný kus oděvu smí sušit v sušičce. Tuto informaci najdete na etiketě.

Následující symboly se vztahují na sušení:



Sušení v sušičce je běžně možné



Normální sušení (běžná teplota)



Jemné sušení (snížená teplota)



Nesušit v sušičce

## Trvání sušicího cyklu

Doba trvání sušicího cyklu se může měnit v závislosti na:

- intenzitě posledního odstředování;
- požadované kvalitě sušení
- druhu prádla;
- množství prádla.

Průměrná doba sušení je uvedena v tabulce programů. Ze zkušeností zjistíte, jaká doba sušení je vhodná pro vaše požadavky u jednotlivých druhů tkanin. Doporučujeme si to poznamenat.

## Zbytky vláken

Po sušení kusů, které zanechávají zbytky vláken, např. nových ručníků, doporučujeme provést cyklus MÁCHÁNÍ "N", abyste si byli jistí, že zbytky, které se mohly usadit v bubnu, budou kompletně odstraněny a nenalepí se na prádlo z příští várky.

Po každém sušicím cyklu by se měl zkontrolovat a případně vyčistit filtr.

## Dodatečné sušení

Jestliže na konci programu je prádlo ještě příliš vlhké, nastavte ještě jeden krátký sušicí cyklus.

**Pozor! Abyste předešli vytvoření záhybů a sražení oděvů, sušení nepřehánějte.**



## MEZINÁRODNÍ ZNAČENÍ PRO OŠETŘOVÁNÍ PRÁDLA

Tyto symboly se objevují na visačkách textilu, aby vám pomohly zvolit nejlepší způsob ošetření vašeho prádla.

<p>ÚSPORNÉ PRANÍ</p> <p>JEMNÉ PRANÍ</p>	<p>Max. prací teplota 95°C</p>	<p>Max. prací teplota 60°C</p>	<p>Max. prací teplota 40°C</p>	<p>Max. prací teplota 30°C</p>	<p>Ruční praní</p>	<p>Vůbec neprát</p>
<p>BĚLENÍ</p>	<p>Bělit ve studené vodě</p>			<p>Nebělit</p>		
<p>ŽEHLENÍ</p>	<p>Horká žehlička max.200°C</p>	<p>Teplá žehlička max.150°C</p>	<p>Vlahá žehlička max.110°C</p>	<p>Nežehlit</p>		
<p>SUCHÉ ČIŠTĚNÍ</p>	<p>Čištění za sucha ve všech prostředcích</p>	<p>Čištění za sucha v perchloru, benzínu, čistém alkoholu, R111 a R113</p>	<p>Čištění za sucha v benzínu, čistém alkoholu a R113</p>	<p>Nečistit za sucha</p>		
<p>SUŠENÍ</p>	<p>Rozložené na plocho</p>	<p>Na šňůře</p>	<p>Na věšáku</p>	<p>při vysoké teplotě</p> <p>při nízké teplotě</p> <p>V bubnové sušičce</p>	<p>Nesušit v bubnové sušičce</p>	

## Pracovní postup

### Praní

Před práním první náplně prádla vám doporučujeme pustit nejprve cyklus pro bavlnu při 60°C naprázdno, aby se tak odstranily všechny nečistoty, které mohly v bubnu a hadicích zůstat po ukončení výroby. Nasypejte poloviční dávku do hlavní prací přihrádky a zapněte pračku.

### 1. Umístění prádla do bubnu

Otevřete dvířka

Umístěte prádlo do bubnu kus po kuse a s každým kusem co nejsilněji zatřeste.

Zavřete dvířka.

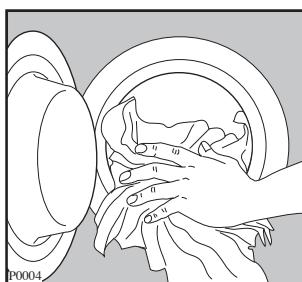

### 2. Dávkování pracího prostředku

Vytáhněte nadoraz zásuvku na prací prostředky. Naberte do nádoby s měřítkem množství pracího prostředku doporučené výrobcem a nalijte do hlavní přihrádky .

Jestliže chcete provádět předpírku, nalijte prací prostředek do příslušné přihrádky označené .

### 3. Dávkování přísad

V případě potřeby nalijte do přihrádky s označením avivážní prostředek  a nepřekračujte značku pro maximální hladinu.

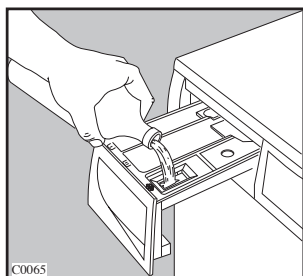
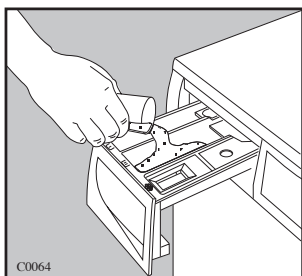

### 4. V případě potřeby zatlačte tlačítko

### 5. Zvolte si teplotu

Natočte volič teploty na požadovanou teplotu.

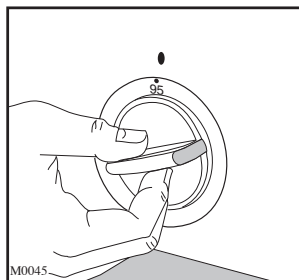

### 6. Zvolte a spusťte požadovaný program

Otáčejte přepínačem programů směrem vpravo na požadovaný program a stiskněte tlačítko zapnuto/vypnuto: provozní kontrolka se rozsvítí a pračka začne prát.

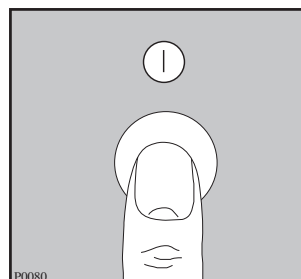
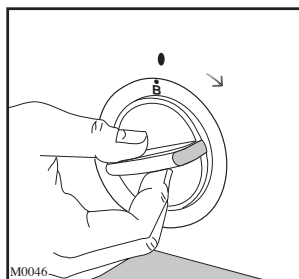

## 7. Na konci programu

Pračka se zastaví automaticky.

Jestliže jste zvolili šetrný program, který končí s vodou v bubnu, vypusťte vodu před otevřením dvířek.

Budete muset počkat asi 2 minuty, než se bezpečnostní zámek dvířek uvolní a dvířka bude možné otevřít.

Vypněte pračku stisknutím tlačítka zapnuto/ vypnuto a provozní kontrolka zhasne.

Vyjměte prádlo z bubnu.

Pootočte ručně bubnem, abyste se ujistili, že je buben prázdný a nezůstal v něm žádný zapomenutý kus prádla, který by se při dalším praní poškodil (například by se mohl srazit), nebo by barva pustila na náplň bílého prádla.

Uvolněte všechna tlačítka, která byla stisknutá.

Uzavřete vodovodní kohoutek a spotřebič odpojte ze zásuvky.

Nechte dvířka mírně pootevřená, aby vnitřek mohl větrat.



## Jen sušení

### Maximální náplň:

- bavlna 2.5 kg
- syntetika 2 kg

Během sušení musí kohoutek na přívodu vody zůstat otevřený a odpadní hadice správně umístěná.

1. Vložte prádlo do pračky.
2. Nastavte volič programů na program sušení F u bavlny a K u syntetiky.
3. Prostřednictvím voliče nastavte dobu sušení (černý sektor pro bavlnu, šedivý pro syntetiku)
4. Zapněte zapnuto/vypnuto, abyste spustili program.
5. Na konci cyklu zatlačte tlačítko ZAPNUTO/VYPNUTO.
6. Vyndejte prádlo.

## **i** Automatické praní a sušení (fungování NON-STOP)

**Pozor!** Ani při fungování NON-STOP nesmíte překročit množství prádla 2.5 kg u bavlny a 2 kg u syntetiky.

1. Vložte prádlo do pračky.
2. Nasypte nebo nalijte prací prostředek a přísady.

**Nepoužívejte dávkovače, které se vkládají dovnitř do bubnu, když perete a sušíte automaticky! Plastická hmota, z níž jsou vyrobeny, by nevydržela vysoké teploty, kterých se dosahuje uvnitř bubnu během sušení.**

3. Zvolte prací program.  
Pokud je to možné, nestlácejte tlačítko pro snížení otáček odstředování ↓Ⓢ, vyhnete se tak delší době sušení a ušetříte tak elektrickou energii.
4. Nastavte dobu sušení.
5. Zapněte program stisknutím tlačítka ZAPNUTO/VYPNUTO.
6. Po skončení cyklu zatlačte tlačítko ZAPNUTO/VYPNUTO.
7. Vyndejte prádlo.

# Prací programy

## Programy pro bavlnu a len

Prací program	Stupeň znečištění a typ prádla	Program/ Teplota	Popis	Možné doplňující funkce	Max. náplň
BÍLÉ PRÁDLO S PŘEDPÍRKOU	Silně zašpiněné bavlněné prádlo	<b>A</b> <b>60°-95°</b>	Předpírka při 40°C Praní při 60-95°C 3 máchání Dlouhé odstředování	↓⊙	5,5 kg
BÍLÉ PRÁDLO BEZ PŘEDPÍRKY	Bílá bavlna, např. normálně ušpiněný pracovní oděv, prostěradla, lněné ubrusy, spodní prádlo, ručníky	<b>B</b> <b>60°-95°</b>	Praní při 60-95°C 3 máchání Dlouhé odstředování	↓⊙	5,5 kg
BAREVNÉ PRÁDLO	Barevná bavlna nebo lněná tkanina, košile, spodní prádlo, ručníky, blůzy	<b>B</b> <b>30°-60°</b>	Praní při 30-60°C 3 máchání Dlouhé odstředování	↓⊙	5,5 kg
MÁCHÁNÍ	Samostatné máchání pro ručně vyprané bavlněné a lněné prádlo	<b>C</b>	4 máchání Dlouhé odstředování	↓⊙	5,5 kg
DLOUHÉ ODSTŘEĐOVÁNÍ	Samostatné odstředování pro bavlněné a lněné prádlo	<b>D</b>	Dlouhé odstředování	↓⊙	5,5 kg



V souladu s normou CEE 92/75 se spotřeba udávaná na štítku vztahuje na program praní bavlny při 60°C (prog. B), při hmotnosti prádla 5 kg.

### Důležité

- Program B začíná krátkým vypouštěním vody a pak se přepínač programů automaticky přesune až do pozice odpovídající napouštění vody.
- Nechcete-li ohrozit výsledek svého praní, nedoporučujeme Vám vypínat a zapínat spotřebič v době chodu některého programu. Tento úkon by pozměnil paměťové uložení právě prováděného cyklu a následkem toho i parametry praní.

# Prací programy

## Programy pro syntetické, smíšené, jemné a vlněné prádlo

Prací program	Stupeň znečištění a typ prádla	Program/ Teplota	Popis	Možné doplňující funkce	Max. náplň
SYNTETICKÉ TKANINY S PŘEDPÍRKOU	Syntetické nebo smíšené tkaniny, spodní prádlo, barevné prádlo, nesrážlivá trička a blůzy	<b>G</b> <b>30°-60°</b>	Předpírka při 40°C Praní při 30-60°C 3 máchání Zastavení s vodou v bubnu		2,5 kg
SYNETIKA BEZ PŘEDPÍRKY	Normálně ušpiněné syntetické nebo smíšené tkaniny, trička, blůzy, spodní prádlo	<b>H</b> <b>30°-60°</b>	Praní při 30-60°C 3 máchání Zastavení s vodou v bubnu		2,5 kg
KRÁTKÉ ODSTŘEĐOVÁNÍ	Samostatné odstřeďování pro jemné prádlo	<b>J</b>	Vypuštění vody a krátké odstřeďování		2,5 kg
VLNA 	Speciálně ozkoušený program pro vlněné svršky s označením "čistá, čerstvá nesrážlivá vlna, vhodné k praní v pračce" na etiketě	<b>L</b> <b>30°-40°</b>	Praní při 30°-40°C 3 máchání Zastavení s vodou v bubnu		2 kg
JEMNÉ PRÁDLO	Jemné tkaniny, jako například záclony	<b>M</b> <b>30°-40°</b>	Praní při 30°-40°C 3 máchání Zastavení s vodou v bubnu		2,5 kg
MÁCHÁNÍ	Samostatné máchání pro ručně prané, jemné prádlo	<b>N</b>	3 máchání s avivážním prostředkem Zastavení s vodou v bubnu		2,5 kg
VYPUŠTĚNÍ VODY	Na vyprázdnění vody u programů s vodou v bubnu	<b>P</b>	Vypuštění vody		-

Při skončení těchto programů se voda z posledního máchání nevyпустí a tak se zabraňuje pomačkání tkaniny. Pro vypuštění vody si zvolte program **J** nebo **P**.



**Důležité:** Při použití automatického praní a sušení NON-STOP se voda vyprazdňuje automaticky a před zahájením sušení se provádí krátké odstřeďování při 850 ot./min.

### Důležité:

- Program **H** a program **L** začínají krátkým vypuštěním vody a pak se přepínač programů automaticky přesune až do pozice odpovídající napouštění vody.
- Nechcete-li ohrozit výsledek svého praní, nedoporučujeme Vám vypínat a zapínat spotřebič v době chodu některého programu. Tento úkon by pozměnil paměťové uložení právě prováděného cyklu a následkem toho i parametry praní.

# Tabulky programů

## Časované sušení

Stupeň usušení	Druh prádla	Max. náplň	Rychlost odstředování ot./min.	Trvání v min.
Sušení do skříně  (*) Vhodné pro oděvy, které se ukládají bez žehlení	Bavlna a len (ručníky, trička, koupelňové prádlo)	2,5 kg	1000	černý sektor 80
	<b>Progr. F</b>	1 kg	1000	50
	Syntetika a směšové materiály (blůzy, svetry, spodní prádlo, domácí prádlo).	2 kg	850	šedý sektor 110
	<b>Progr. K</b>	1 kg	850	70
Vlhké na žehlení  Pro oděvy k žehlení	Bavlna a len (ložní prádlo, ubrusy, košile atd.)	2,5 kg	1000	černý sektor 60
	<b>Progr. F</b>	1 kg	1000	40

(\*) V souladu s evropskou normou CEE 92/75 se spotřeba uvedená na energetickém štítku vztahuje na program SUŠENÍ DO SKŘÍNĚ pro bavlnu.

# Údržba

## Skříň automatické pračky

Vnější části skříně automatické pračky čistěte teplou vodou s neutrálním, neabrazivním čisticím prostředkem pro domácnost. Pak opláchněte čistou vodou a vytřete jemným hadrem do sucha.

**Důležité:** K čištění skříně nepoužívejte metylalkohol, ředidla a podobné výrobky.

## Dvířka

Pravidelně kontrolujte, zda v těsnění dvířek nejsou cizí tělesa jako kancelářské sponky, knoflíky, párátka.

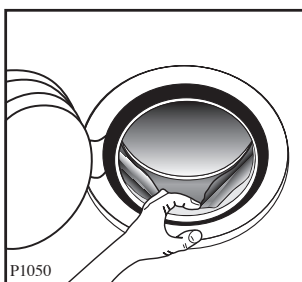

## Zásuvka dávkovače pracích prostředků

Prací prostředky a avivážní prostředky na tkaniny po nějaké době vytvoří v zásuvce dávkovače usazeniny.

Čas od času zásuvku dávkovače vyčistěte opláchnutím pod tekoucí vodou. Když budete potřebovat zásuvku vyjmout z pračky, stiskněte tlačítko v zadním levém rohu.

Aby čištění bylo snazší, lze vrchní díl oddílů přísad vyjmout.

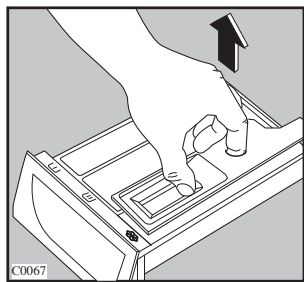
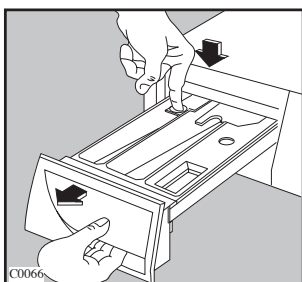

Prací prostředky se mohou nakonec usadit také uvnitř prostoru, kam zasouváte zásuvku. Ten vyčistěte pomocí starého kartáčku na zuby. Po vyčištění zásuvku zasuňte na své místo.

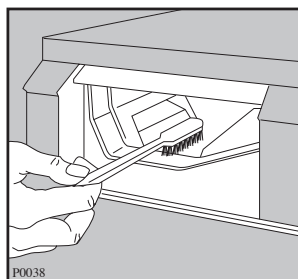

## Filtr na přívodu vody

Jestliže zjistíte, že pračce trvá delší dobu než se naplní, zkontrolujte filtr na přívodu vody, umístěný ve šroubení přívodní hadice, zda není zanesený.

Zavřete vodovodní ventil.

Odšroubujte z ventilu přívodní hadici.

Vyčistěte filtr tvrdým kartáčkem.

Našroubujte hadici na ventil.

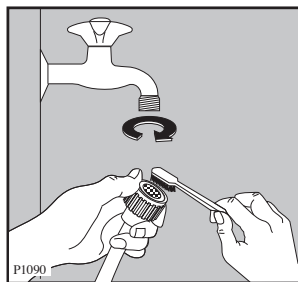

## Odtokový filtr

Odtokový filtr zadržuje nečistotu a malé předměty, které omylem zůstaly v prádle. Pravidelně kontrolujte, zda je filtr čistý.

Otevřete dvířka filtru.

Pod dvířka postavte nádobku a filtr vyšroubujte.

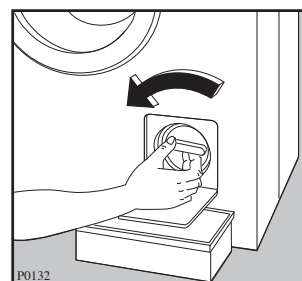
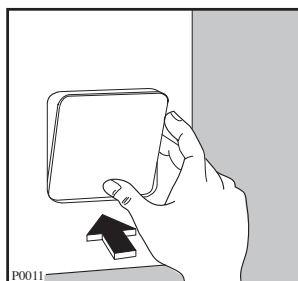

Vytáhněte filtr ven.

Vyčistěte filtr pod tekoucí vodou a poté ho vraťte na své místo a řádně zašroubujte zpět.

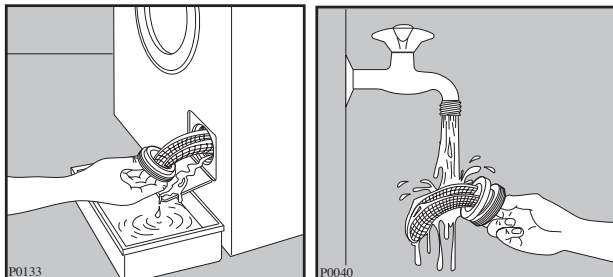

## Nouzové vyprazdňování

Když se voda z pračky nevyprázdní, vyprázdňte pračku následujícím postupem:

- odpojte zástrčku ze zásuvky,
- zavřete vodovodní ventil na přívodu vody,
- podle potřeby počkejte, až se voda ochladí,
- na podlahu postavte vhodnou nádobu,
- vložte konec vypouštěcí hadice do této nádoby a nechte vodu vytéci.

## Nebezpečí zamrznutí

Je-li vaše pračka instalována v místnosti, kde teplota může klesnout pod 0°C, postupujte následujícím způsobem:

- Zavřete kohoutek na přívodu vody a odšroubujte z něho přívodní hadici.
- Položte konce přívodní i vypouštěcí hadice do nádoby postavené na podlaze.
- Zvolte program vypouštění "P" a nechte ho celý proběhnout až do konce.
- Vypněte pračku stisknutím tlačítka ①.
- Našroubujte zpět přívodní hadici a vraťte na místo i vypouštěcí hadici.

Vykonáním těchto operací se voda, která v pračce zůstala, vypustí a nebude se tvořit led, který by mohl roztrhat příslušné části pračky.

Až budete pračku znovu zapínat, ujistěte se, že teplota prostředí je vyšší než 0°C.

# Kdyz něco nefunguje

Problémy, které můžete vyřešit sami.

Problém	Možná příčina
<ul style="list-style-type: none"><li>• <b>Pračku nelze spustit:</b></li></ul>	<ul style="list-style-type: none"><li>• Zkontrolujte, zda jsou dvířka správně zavřena.</li><li>• Zkontrolujte, jestli je zástrčka dobře zapojena do zásuvky a v zásuvce je napětí.</li><li>• Zkontrolujte, jestli nejsou přepálené pojistky nebo není vypadlý jistič.</li><li>• Zkontrolujte, zda přepínač programů je ve správné poloze.</li><li>• Nebylo vypnuto tlačítko ZAPNUTO/VYPNUTO.</li></ul>
<ul style="list-style-type: none"><li>• <b>Pračka se nenapouští vodou:</b></li></ul>	<ul style="list-style-type: none"><li>• Zkontrolujte, zda je vodovodní ventil otevřen.</li><li>• Zkontrolujte, zda z vodovodního ventilu teče voda.</li><li>• Zkontrolujte, jestli přívodní hadice není ohnutá nebo překroucená.</li><li>• Zkontrolujte, jestli filtr na přívodu vody není zanesený.</li><li>• Zkontrolujte, jestli jsou zavřena dvířka.</li></ul>
<ul style="list-style-type: none"><li>• <b>Pračka se při napouštění vodou vyprazdňuje:</b></li></ul>	<ul style="list-style-type: none"><li>• Konec vypouštěcí hadice je příliš nízko nad podlahou. Viz příslušný odstavec v části Vypouštění vody.</li></ul>
<ul style="list-style-type: none"><li>• <b>Pračka se nevypouští a/nebo neodstředí:</b></li></ul>	<ul style="list-style-type: none"><li>• Zkontrolujte, jestli vypouštěcí hadice není ohnutá nebo překroucená.</li><li>• Prováděl se program pro choulostivé prádlo, který končí s vodou v bubnu.</li><li>• Odtokový filtr je zanesený. Vyčistěte ho.</li></ul>
<ul style="list-style-type: none"><li>• <b>Na podlaze je voda:</b></li></ul>	<ul style="list-style-type: none"><li>• Bylo použito velké množství pracího prostředku nebo nevhodný prostředek (vytváří se příliš mnoho pěny).</li><li>• Zkontrolujte těsnost přívodní hadice a spojů. Zkontrolujte rukou, zda hadice není na povrchu mokrá. Jinak se špatně určuje, jestli voda neteče podél hadice.</li><li>• Zkontrolujte, zda není poškozená vypouštěcí hadice.</li></ul>
<ul style="list-style-type: none"><li>• <b>Pračka nemá uspokojivé výsledky praní:</b></li></ul>	<ul style="list-style-type: none"><li>• Bylo použité malé množství pracího prostředku nebo nevhodný prostředek.</li><li>• Před praním jste neodstranili silně zažrané skvrny.</li><li>• Nebyla zvolena správná teplota nebo správný program.</li><li>• Dávka prádla je příliš velká.</li></ul>

Problém	Možná příčina
<ul style="list-style-type: none"> <li>• <b>Při provozu se projevují neobvyklé zvuky a vibrace:</b></li> </ul>	<ul style="list-style-type: none"> <li>• Zkontrolujte, jestli byly odstraněny přepravní prvky a obaly.</li> <li>• Zkontrolujte, jestli se spotřebič nedotýká stěn nebo nábytku.</li> <li>• Zkontrolujte, zda nožky spotřebiče sedí pevně na zemi.</li> <li>• Zkontrolujte, zda je prádlo v bubnu rovnoměrně rozloženo.</li> <li>• Je možné, že v bubnu je příliš málo prádla.</li> </ul>
<ul style="list-style-type: none"> <li>• <b>Dvířka se nedají otevřít:</b></li> </ul>	<ul style="list-style-type: none"> <li>• Program stále probíhá.</li> <li>• Zámek dvířek se ještě neuvolnil.</li> <li>• V bubnu je voda.</li> </ul>
<ul style="list-style-type: none"> <li>• <b>V pračce není vidět vodu:</b></li> </ul>	<ul style="list-style-type: none"> <li>• Tento spotřebič, který je výsledkem moderní technologie, pracuje velice úsporným způsobem, s nízkou spotřebou energie. Výkon je přesto vynikající.</li> </ul>
<ul style="list-style-type: none"> <li>• <b>Odstředování začíná se zpožděním nebo k němu vůbec nedochází:</b></li> </ul>	<ul style="list-style-type: none"> <li>• Došlo k zásahu kontrolního elektronického systému nevyvážení, protože prádlo není rozmístěno rovnoměrně uvnitř bubnu. Opačnou rotací bubnu se prádlo rozmístí rovnoměrně. Může se zopakovat tato situace vícekrát za sebou než dojde k překonání jevu špatného vyvážení a než odstředivka bude pracovat normálně. Jestliže po 20 minutách pokusů prádlo zůstane stále rozmístěno se špatným vyvážením, k odstředování vůbec nedojde. Pokud tedy po skončení cyklu prádlo zůstane mokré, doporučujeme ho rozložit v bubnu ručně a nastavit program odstředování.</li> </ul>
<ul style="list-style-type: none"> <li>• <b>Pračka nesuší nebo je sušení neuspokojivé.</b></li> </ul>	<ul style="list-style-type: none"> <li>• Kohoutek na přívodu vody je zavřený.</li> <li>• Odpadový filtr je ucpaný.</li> <li>• Nebyl nastaven čas sušení.</li> <li>• Byla nastavena nevhodná doba sušení.</li> <li>• Dávka prádla je příliš velká.</li> </ul>

Jestliže problém nemůžete určit nebo vyřešit, kontaktujte naše servisní středisko. Dříve než budete telefonovat do servisu, poznamenejte si model, číslo výrobku, výrobní číslo a datum zakoupení: servisní středisko se na tyto údaje bude dotazovat.

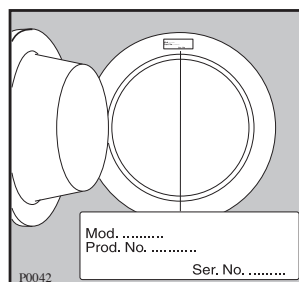



## Záruka, servis a náhradní díly

Přečtěte si tento návod k obsluze a dodržujte v něm uvedené rady a pokyny. V mnoha případech si budete moci vyjasnit jakékoli pochybnosti sami a tudíž vyhnout se zbytečným voláním do servisu. Předchozí části nazvané "Jestliže něco nefunguje správně" a "Servis" obsahuje doporučení, co by se mělo zkontrolovat dříve, než zavoláte servisního technika.

**Jestliže po těchto kontrolách závada stále existuje**, zavolejte vaše nejbližší autorizované servisní středisko ZANUSSI.

Ujistěte se, že můžete sdělit model a seriové číslo spotřebiče. Tyto informace naleznete na datovém štítku přístroje.

Originální náhradní díly lze koupit od autorizovaných středisek servisu ZANUSSI.

### Podmínky záruky

My, výrobce, zaručujeme, že jestliže během 12 měsíců od data zakoupení tohoto spotřebiče ZANUSSI se tento spotřebič nebo jakákoli jeho část ukážou jako vadné pouze z důvodu vadného zpracování nebo vadného materiálu, provedeme podle našeho uvážení buď opravu nebo výměnu téhož bez placení za práci, materiál nebo přepravu za předpokladu, že

- spotřebič byl správně instalován a používán pouze na napětí uvedené na štítku jmenovitých hodnot
- spotřebič byl používán pouze pro normální domácí účely a v souladu s pokyny výrobce pro provoz a údržbu na spotřebiči neprováděla servis, údržbu ani opravu jiná než námi autorizovaná osoba
- všechny servisní práce podle této záruky musí provádět servis ZANUSSI nebo jím autorizované středisko
- každý vyměněný spotřebič nebo vyměněná vadná součást se stanou naším vlastnictvím
- tato záruka platí vedle vašich zákonných nebo jinak právně podložených práv

**Výjimky** - tato záruka se nevztahuje na:

- poškození nebo požadavky vzniklé v důsledku přepravy, nesprávného použití nebo nedbalosti, výměny žárovek a snímatelných částí ze skla nebo plastických hmot
- náklady spojené s požadavky na odstranění závad spotřebiče, který je nesprávně instalován
- spotřebiče, které jsou používány v komerčním prostředí včetně pronajímaných
- země Evropského společenství. Lze použít standardní záruku, ale zajištění, že spotřebič splňuje normy platné v příslušné zemi, kam byl spotřebič dopraven, je na zodpovědnosti a na náklady

vlastníka. Může být vyžadován doklad o koupi.

Model.....

Číslo výrobku (Prod. No.).....

Seriové číslo (Serial. No.).....

eventuelně KD ... .. / ...

### Bezpečnost

Přečtěte si tento návod a varovná upozornění na začátku tohoto návodu. Výrobce nezodpovídá za vady způsobené nesprávně používaným výrobkem nebo výrobkem používaným pro jiné účely než jsou účely specifikované v tomto návodu.

Technické změny výrobku vyhrazeny.

**V případě problému volejte zdarma  
0800/16 00 16.**