

<i>Robotický podlahový vysavač • NÁVOD K OBSLUZE</i>	CZ 12 - 29
<i>Robotický podlahový vysávač • NÁVOD NA OBSLUHU</i>	SK 30 - 48
<i>Robot Vacuum Cleaner • USER MANUAL</i>	GB 49 - 67
<i>Robot porszívó • KEZELÉSI ÚTMUTATÓ</i>	H 68 - 86
<i>Odkurzacz automatyczny • INSTRUKCJA OBSŁUGI</i>	PL 87 - 105

BOLERO

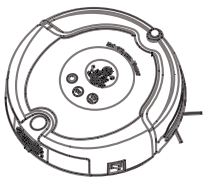

O1



A1

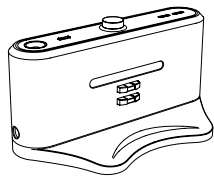

A2

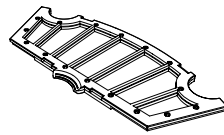

A3

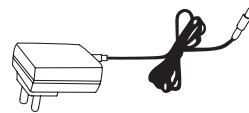

A4

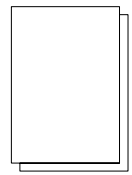

A5



A6

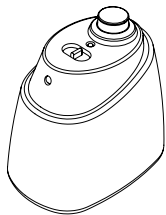

A7

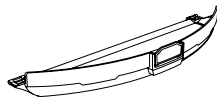

A8

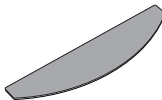

A9



A10

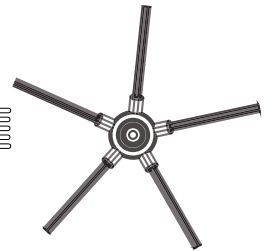

A11

O2

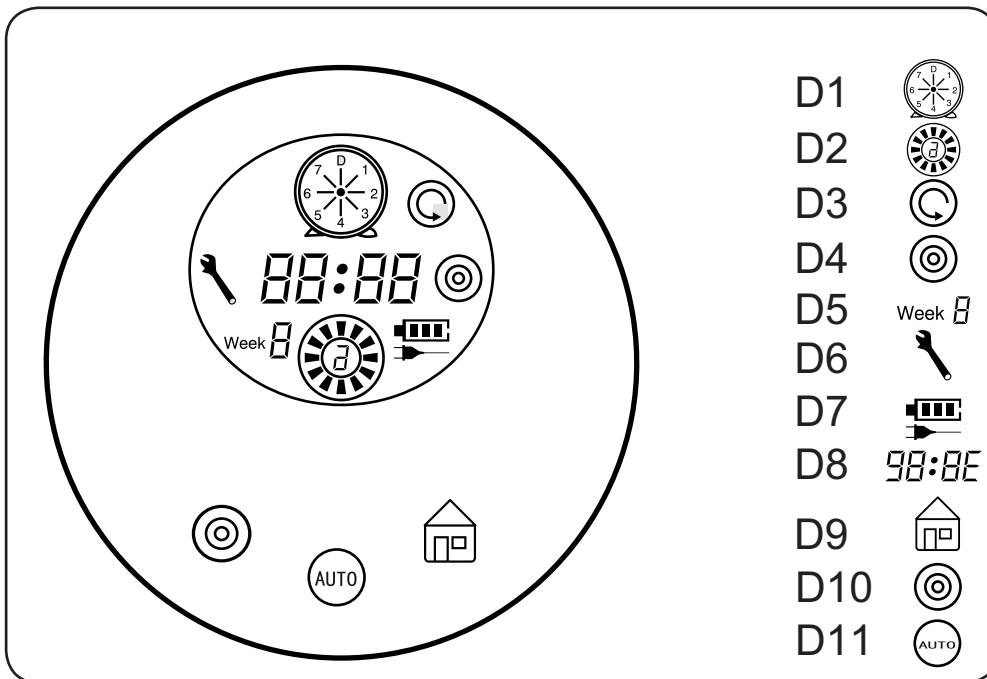

D1



D2



D3



D4



D5



D6



D7



D8



D9



D10



D11



O3

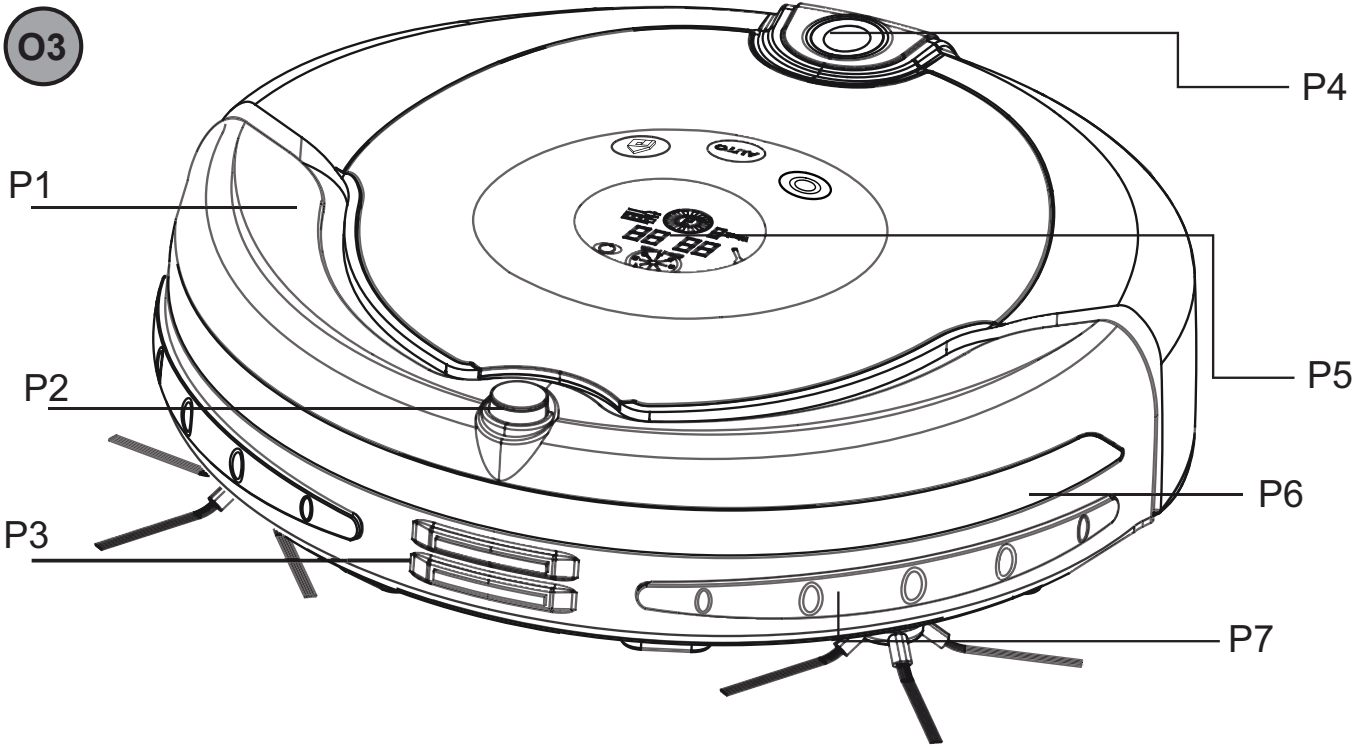

O4

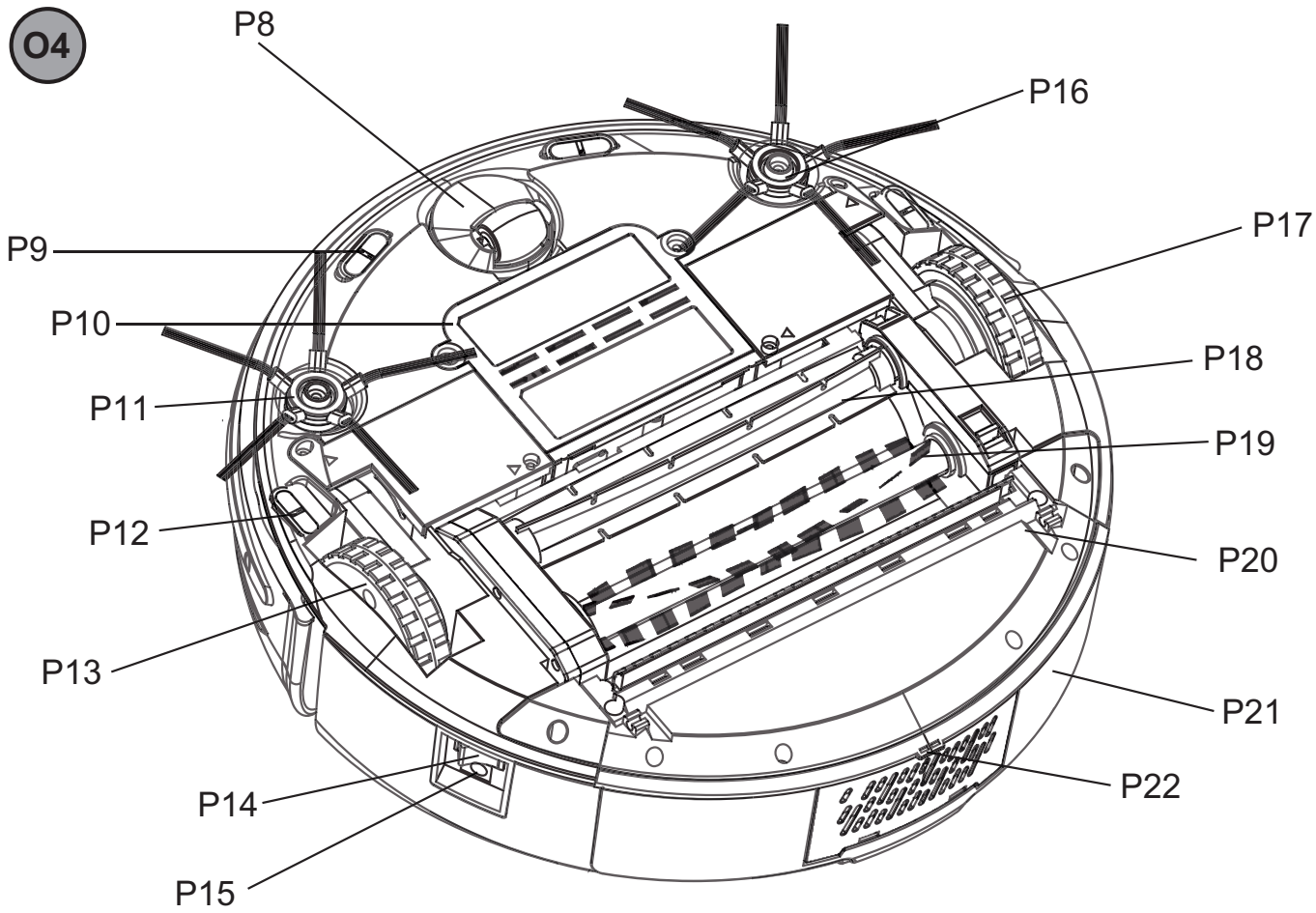

05

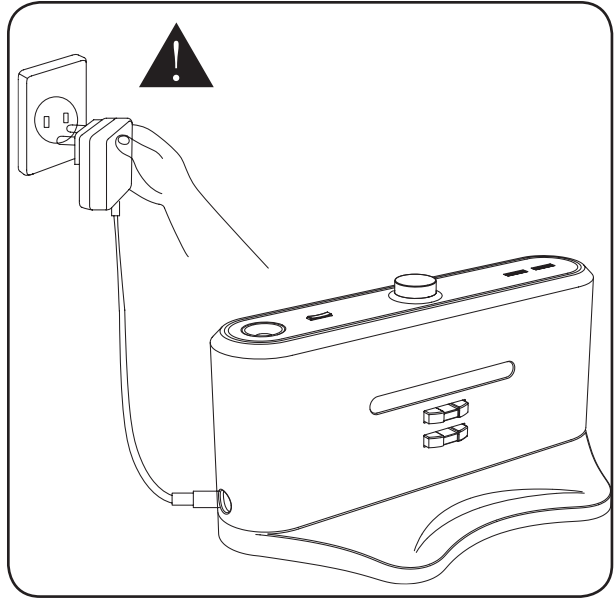
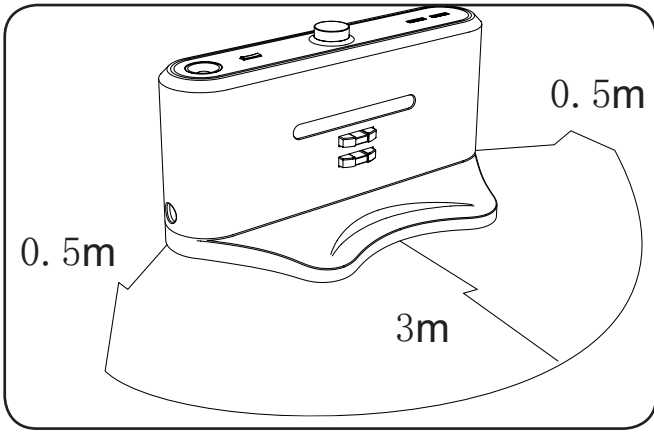

06

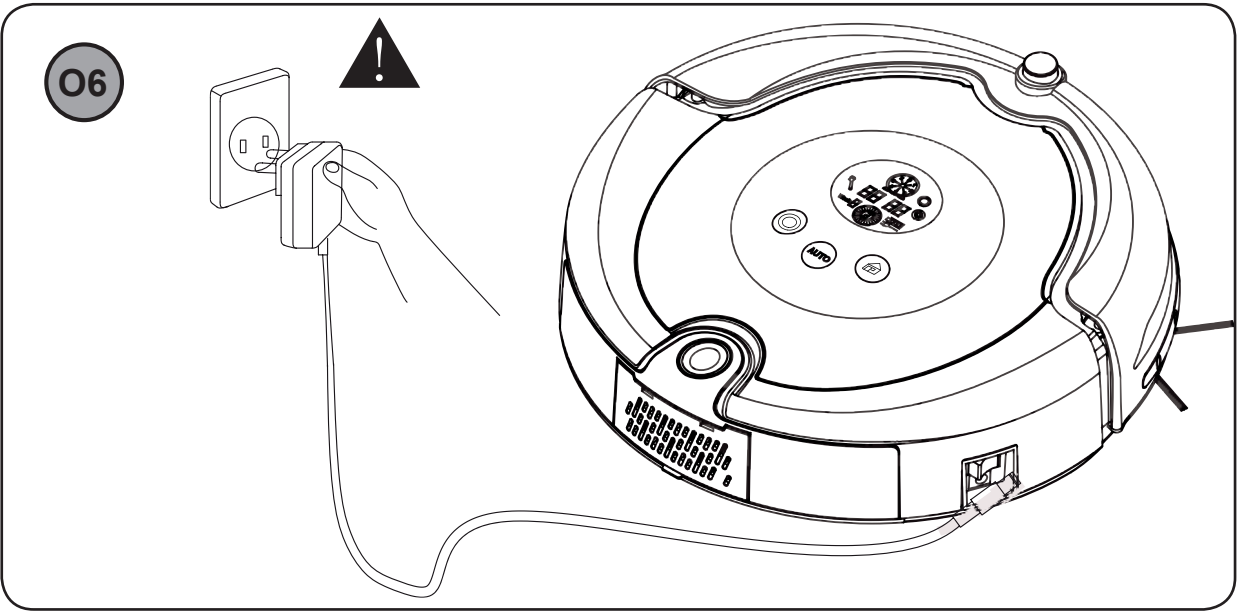

07

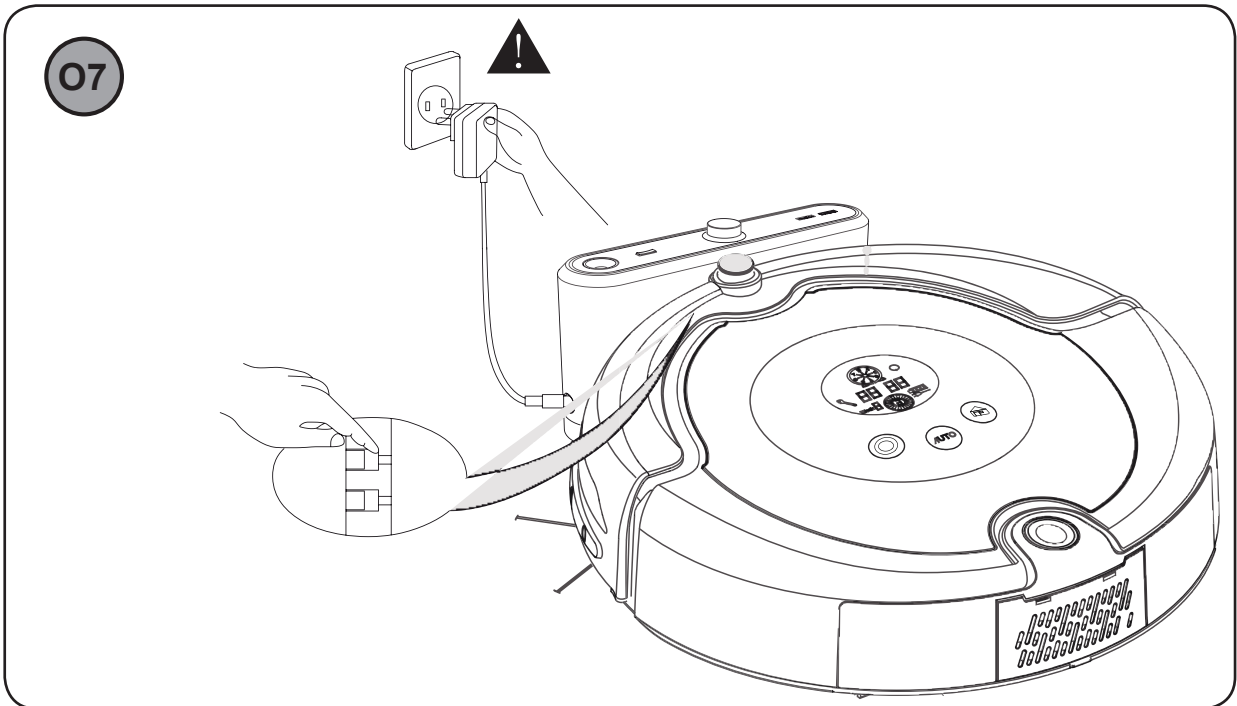

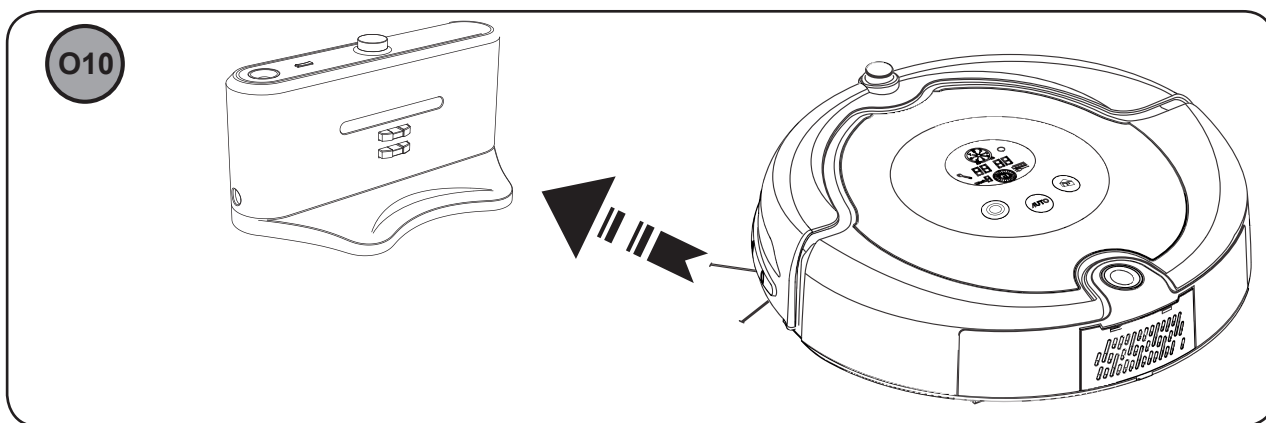
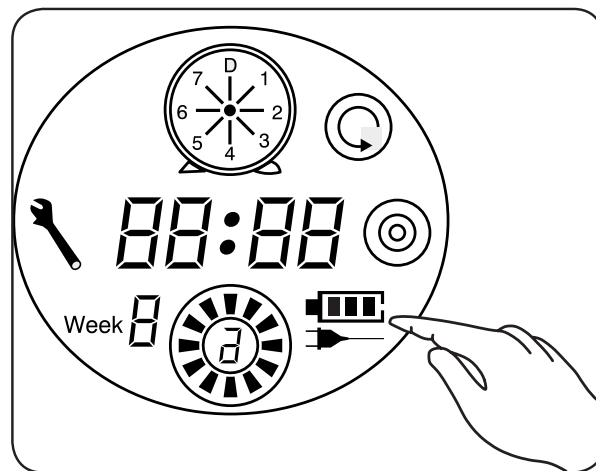
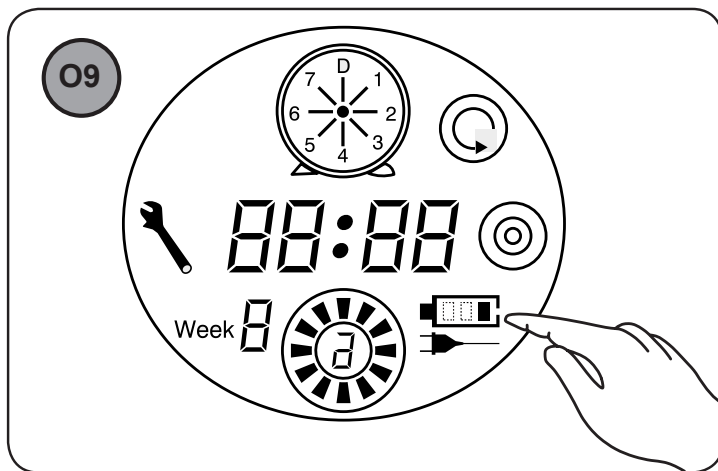
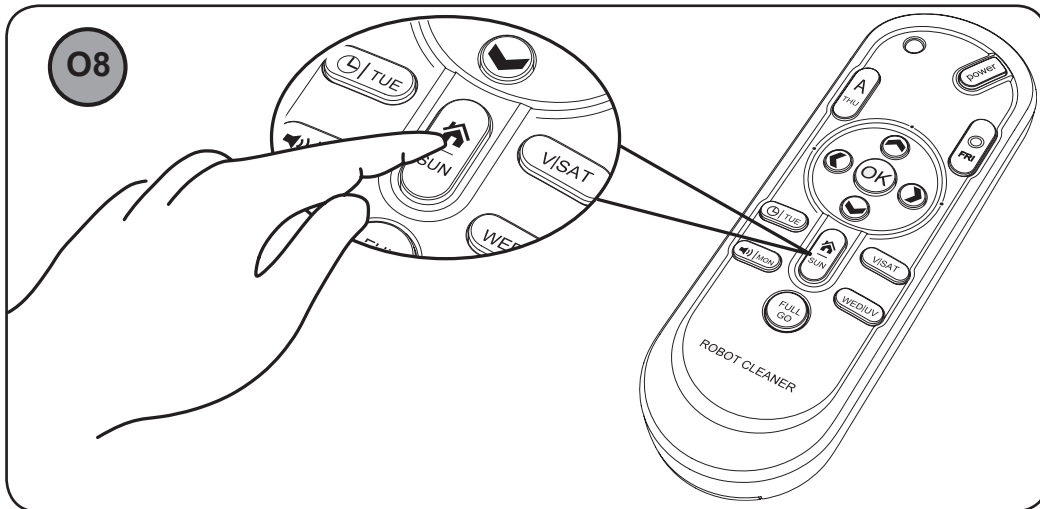

O11

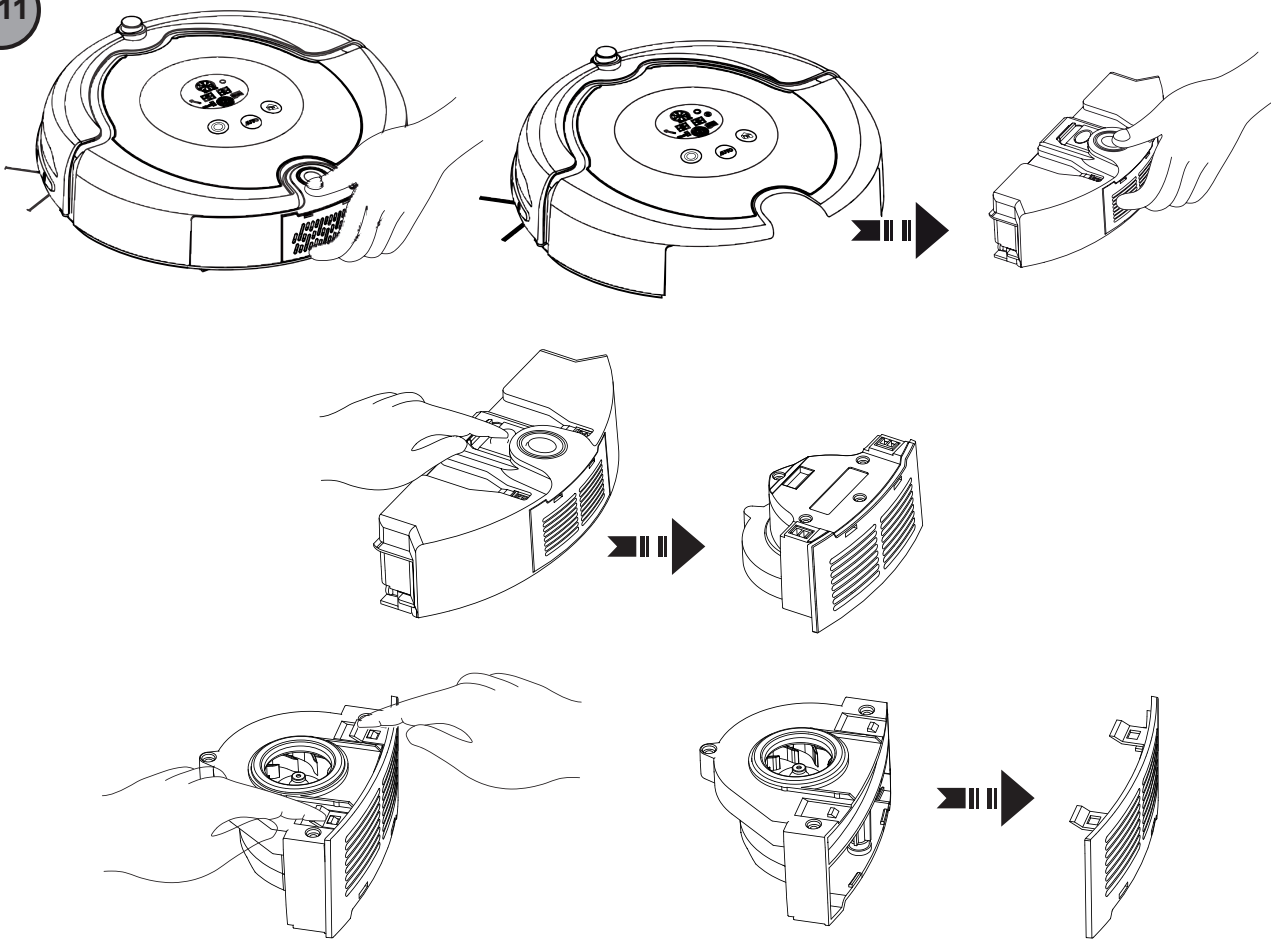

O12

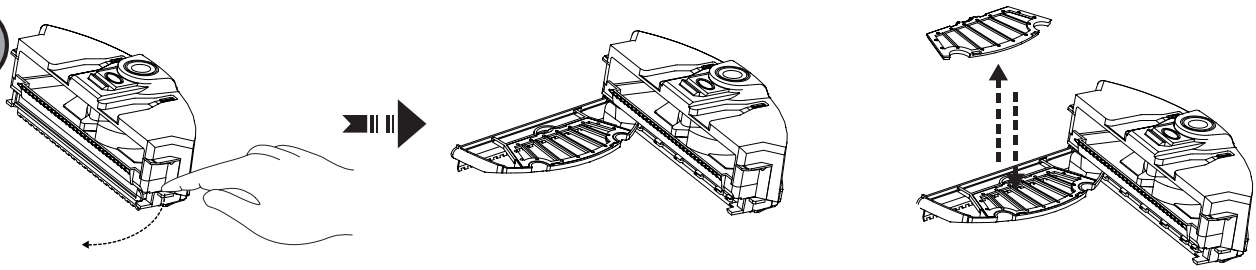

O13

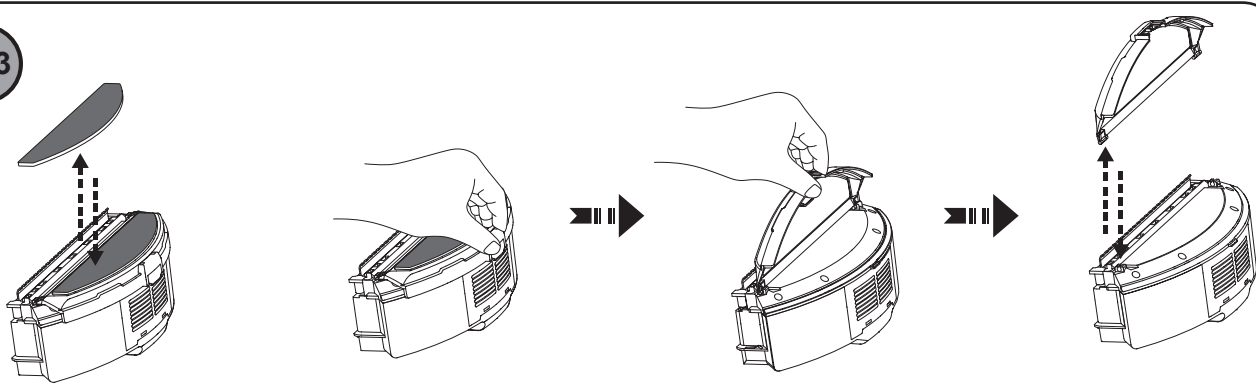

O14

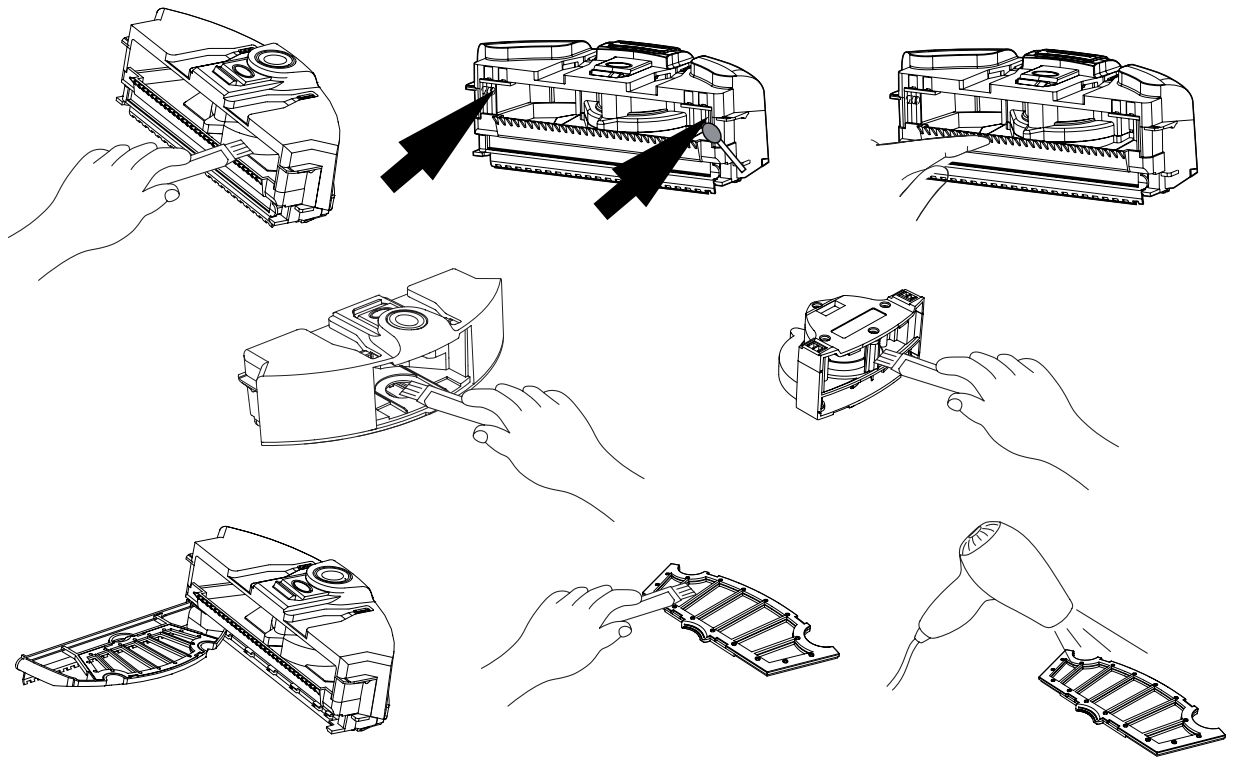

O15

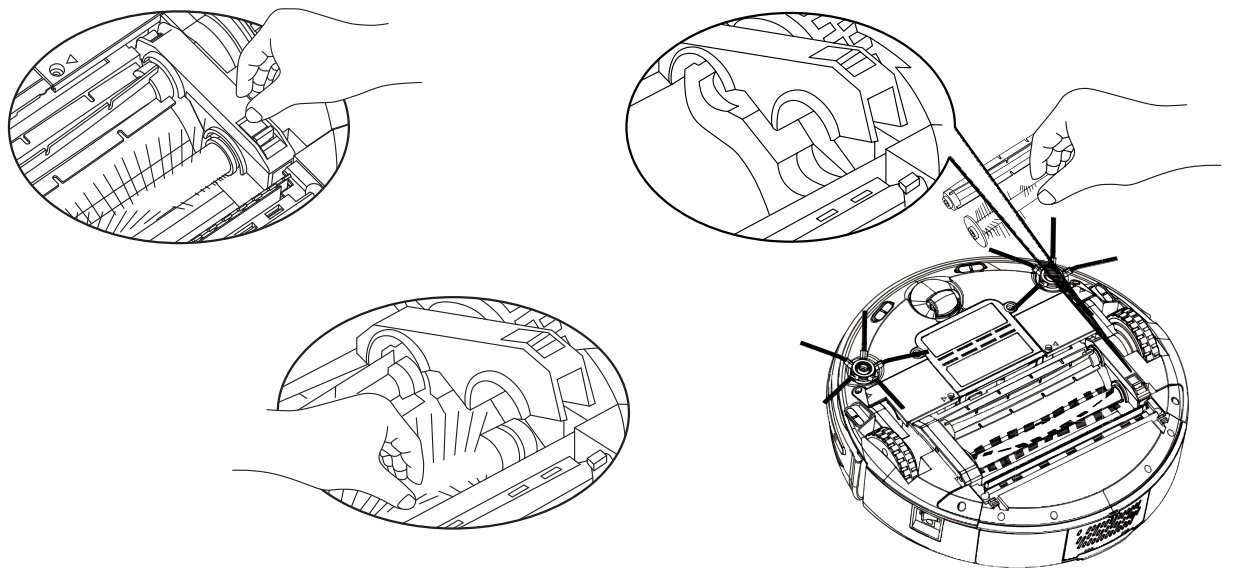

O16

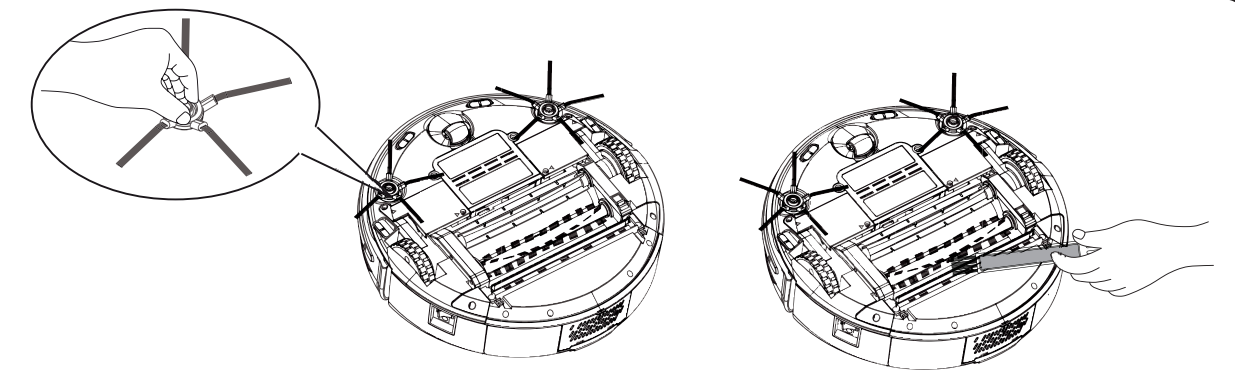

O17

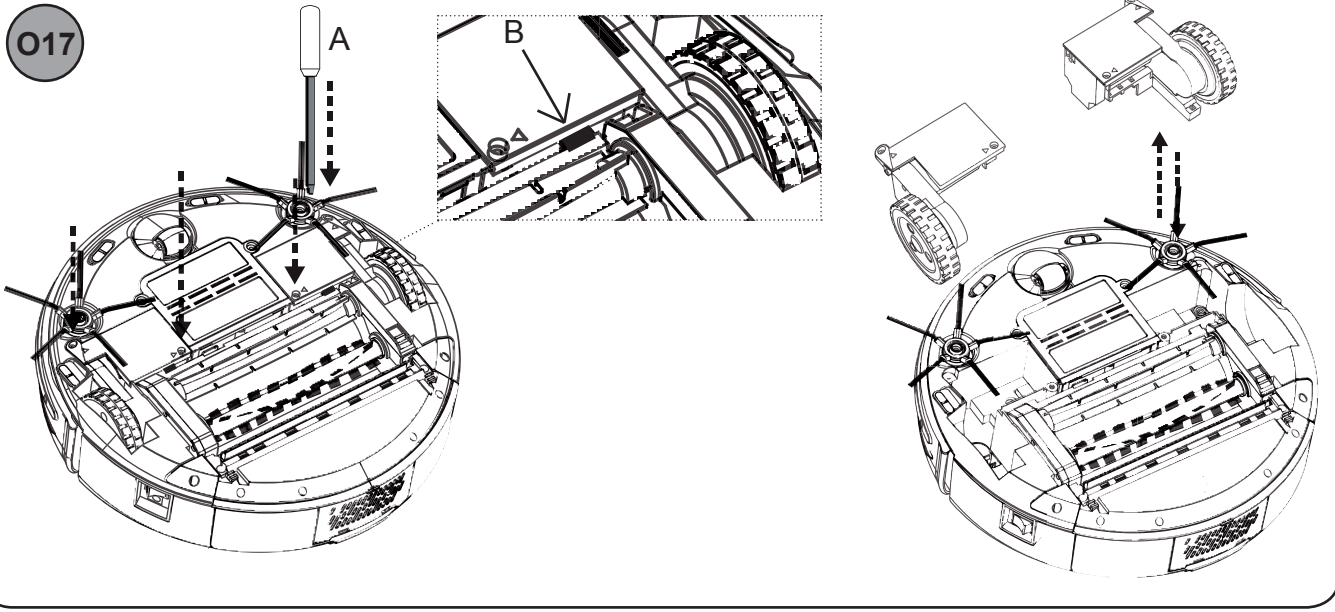

O18

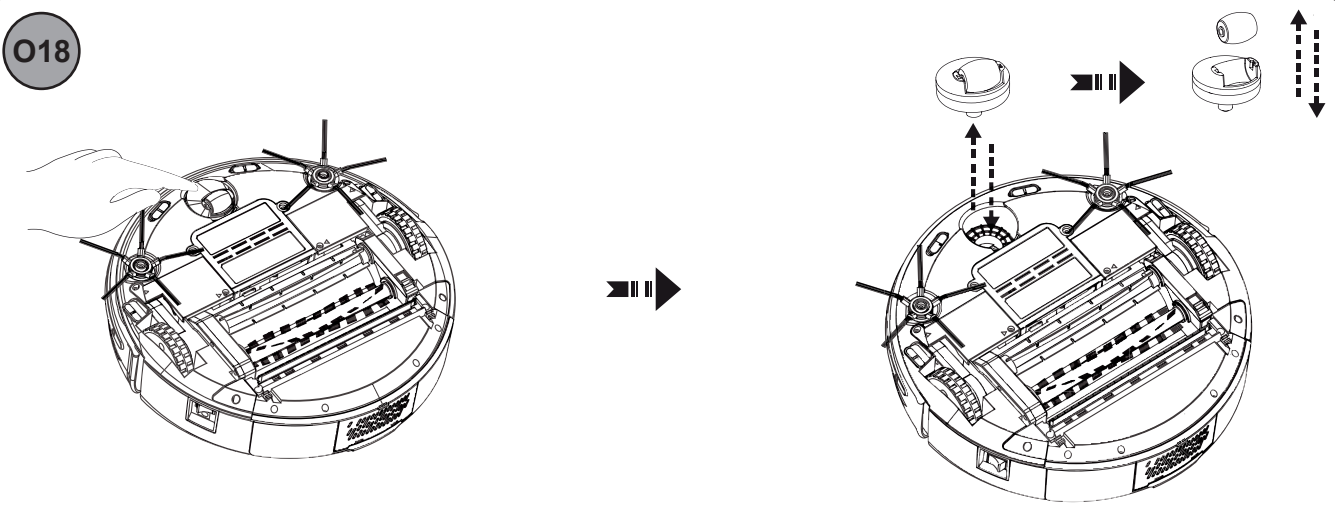

O19

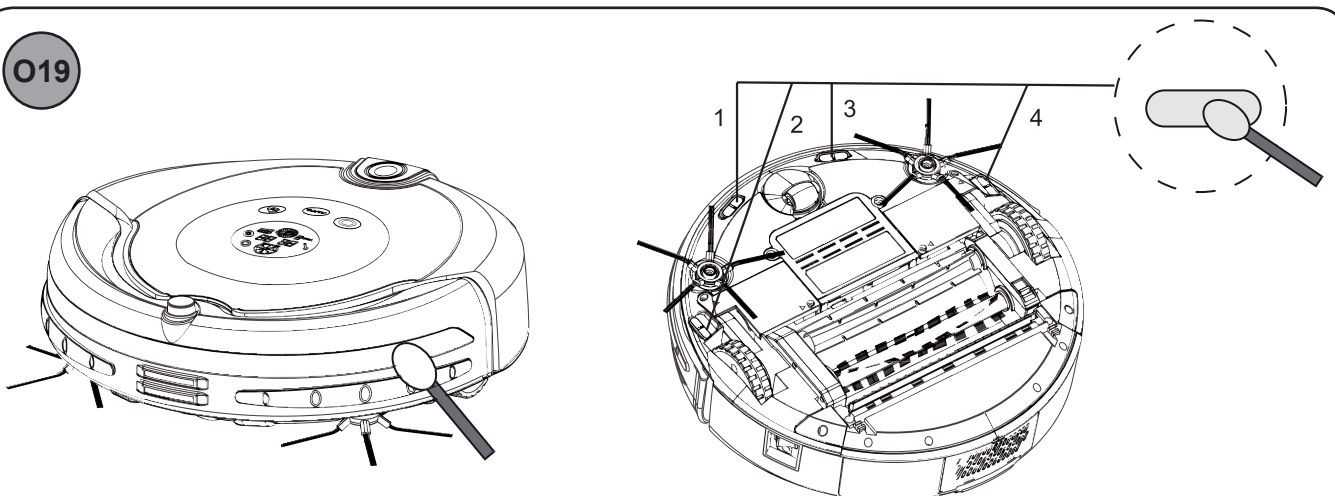

O20

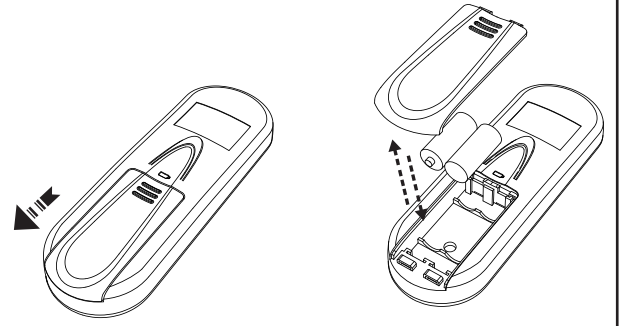
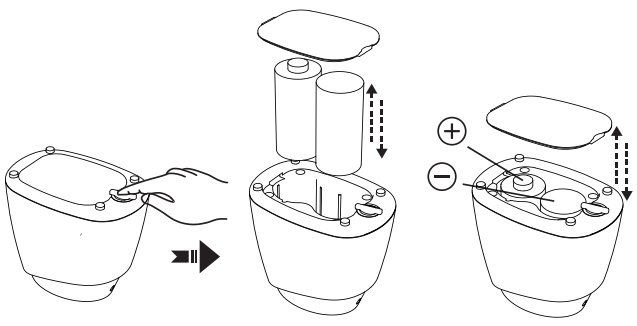
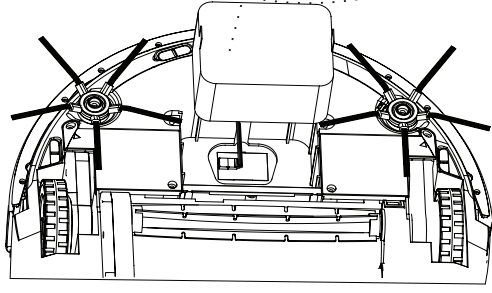
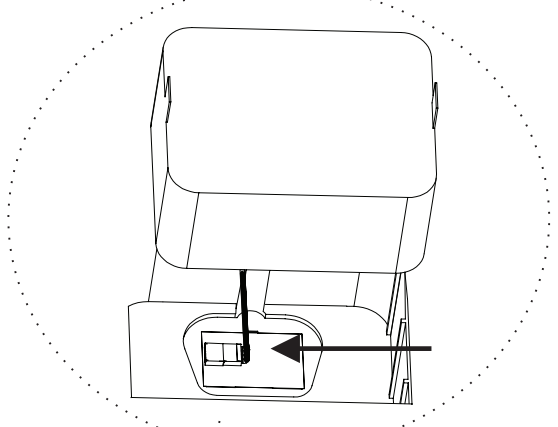
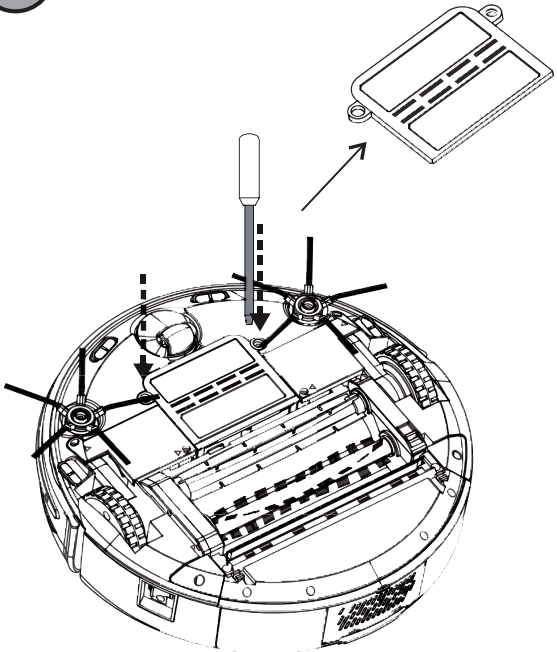

O21

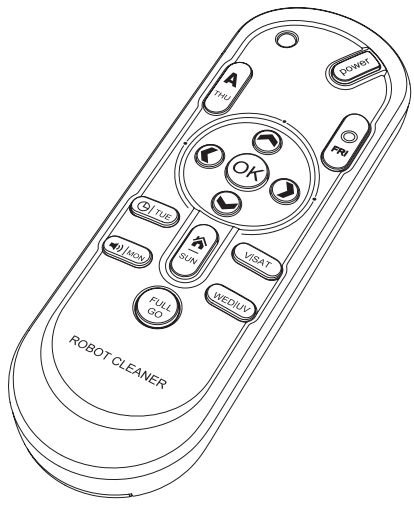

- R1 **A** THU
- R2 FRI
- R3 TUE
- R4 MON
- R5 WED|UV
- R6 SUN
- R7 SAT
- R8 power
- R9 FULL GO
- R10 OK
- R11
- R12
- R13
- R14

O22

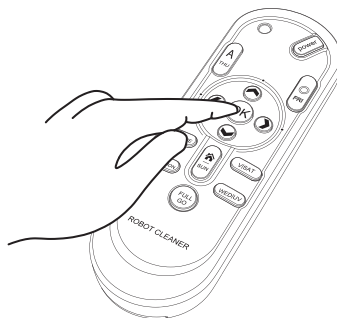
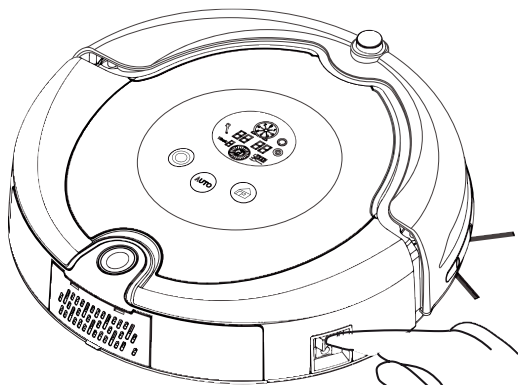

O23

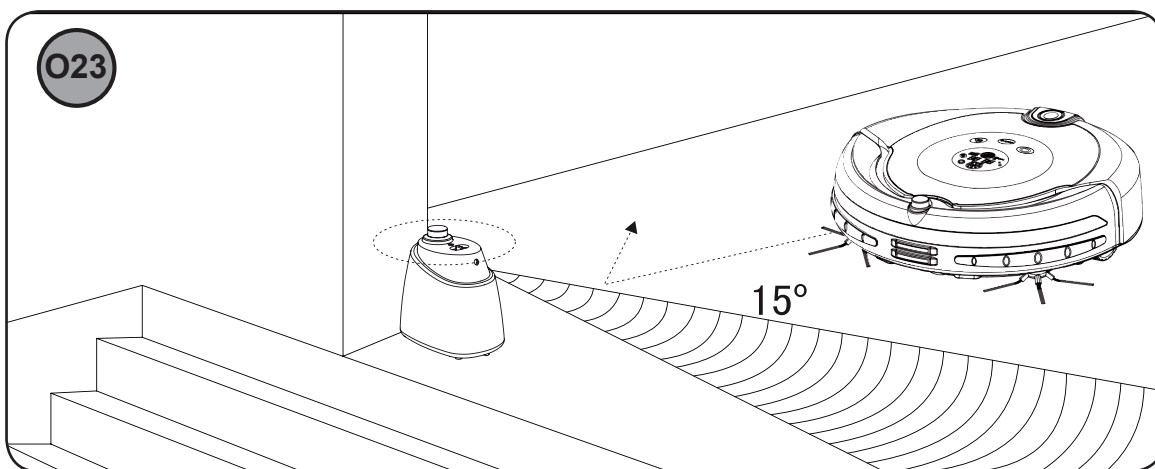

Robotický podlahový vysavač eta 1490

BOLERO

NÁVOD K OBSLUZE

Vážený zákazníku, děkujeme Vám za zakoupení našeho produktu. Před uvedením tohoto přístroje do provozu si velmi pozorně přečtěte návod k obsluze a tento návod spolu se záručním listem, pokladním dokladem a podle možností i s obalem a vnitřním obsahem obalu dobře uschovejte.







BEZPEČNOSTNÍ POKYNY











- Instrukce v návodu považujte za součást spotřebiče a postupte je jakémukoliv dalšímu uživateli spotřebiče.
- Zkontrolujte, zda údaj na typovém štítku odpovídá napětí ve Vaší elektrické zásuvce.
- Tento spotřebič mohou používat děti ve věku 8 let a starší a osoby se sníženými fyzickými či mentálními schopnostmi nebo nedostatkem zkušeností a znalostí, pokud jsou pod dozorem nebo byly poučeny o používání spotřebiče bezpečným způsobem a rozumí případným nebezpečím. Děti si se spotřebičem nesmějí hrát. Čištění a údržbu prováděnou uživatelem nesmějí provádět děti bez dozoru.
- Jestliže je napájecí přívod u adapteru poškozen, musí být nahrazen výrobcem, jeho servisním technikem nebo podobně kvalifikovanou osobou, aby se tak zabránilo vzniku nebezpečné situace.
- Před výměnou příslušenství nebo přístupných částí, které se při používání pohybují, před montáží a demontáží, před čištěním nebo údržbou, spotřebič vypněte.
- Abyste předešli úrazu, nepřikládejte ruce/prsty do rotačního kartáče.
- Síťový adaptér dodaný se spotřebičem je určený pouze pro tento spotřebič, nepoužívejte jej pro jiné účely. Současně pro tento spotřebič používejte pouze k němu dodaný síťový adaptér, pro dobíjení nepoužívejte jiný typ adaptéru (např. od jiného spotřebiče).
- Výrobek je určen pouze pro použití v domácnostech a podobné účely (v obchodech, kancelářích a podobných pracovištích, v hotelích, motelech a jiných obytných prostředích, v podnicích zajišťujících nocleh se snídaní)! Není určen pro komerční použití!
- **Vysavač nikdy neponořujte do vody (ani částečně)!**
- Nevysávejte mokré nebo vlhké podlahové krytiny, nepoužívejte vysavač na venkovní prostory! Při proniknutí vlhkosti do agregátu vzniká nebezpečí jeho poškození a vyřazení z provozu. Na tento druh závady se nevztahuje nárok na záruční opravu.
- Při vysávání některých druhů koberců může dojít k vyvolání statické elektřiny. Případný výboj statické energie není zdraví nebezpečný.
- Nevysávejte ostré předměty (např. **sklo, střepy**), horké, hořlavé, výbušné předměty (např. **popel, hořící zbytky cigaret, benzín, ředidla a aerosolové výpary**), ale ani maziva (např. **tuky, oleje**), žíravé prostředky (např. **kyseliny, rozpouštědla**). Vysátím těchto předmětů může dojít k poškození filtrů, popř. vysavače.
- Vysavač nenechávejte vystavený povětrnostním vlivům (**děšť, mráz, přímé sluneční záření** atd.).

- Není přípustné jakýmkoli způsobem upravovat povrch spotřebiče (např. pomocí **samolepicí tapety, fólie**, apod.)!
- Aby se zajistila bezpečnost a správná funkčnost přístroje, používejte jen originální náhradní díly a výrobcem schválené příslušenství.
- Spotřebič nikdy nepoužívejte pro žádný jiný účel, než pro který je určen a popsán v tomto návodu!
- Výrobce neodpovídá za škody způsobené nesprávným používáním spotřebiče a příslušenství a není odpovědný ze záruky za spotřebič v případě nedodržení výše uvedených bezpečnostních upozornění. Za nesprávné používání spotřebiče se mj. považuje nedodržování pravidelné výměny či údržby veškerých filtrů.
- Zabezpečte prosím spáry a mezery na podlahách (např. u přechodových lišt) aby nedocházelo k poškozování rotačních kartáčů. Tyto spáry mohou také omezit vysavač zaseknutím štětin kartáče do toho prostoru.
- Vysavač nelze použít na koberci, jehož délka vlasu je více než 1 cm.
- Virtuální zeď nesmí být nikdy použita k omezení prostoru na vyvýšených místech, kde by robot mohl spadnout a zranit tak osoby, nebo způsobit škodu na místnosti. Je to především z důvodu, že pokud dojde ke snížení napětí napájecích baterií virtuální zdi dojde vypnutí zábrany.
- Síťový adaptér používejte pouze v místnosti.
- Při nabíjení akumulátoru je síťový adaptér teplý, což je naprosto normální stav.
- Nedobíjejte akumulátor, ze kterého uniká elektrolyt.
- Kontakty akumulátoru nebo síťového adaptéru nespojujte! Pokud akumulátor nepoužíváte, držte jej z dosahu kovových předmětů, jako jsou kancelářské sponky, mince, klíče, hřebíky, šroubky nebo další drobné kovové předměty, které mohou způsobit zkratování svorek akumulátoru. Vzájemné zkratování svorek akumulátoru může způsobit popáleniny nebo požár.
- Udělejte opatření, které zabrání vysavači přerušení úklidu:
 - Umístěte na bezpečné místo předměty, které se dají snadno převrhnout (vázy).
 - Zabezpečte okraje koberců.
 - Visící ubrusy a záclony by se neměly dotýkat země.
 - Hořlavé předměty musí být umístěny dále od zdroje ohně.
 - Volně položené přívodní kabely srovnejte či zabezpečte proti kolizi s vysavačem.
 - Posbírejte noviny, knihy, časopisy a větší kusy papíru rozházené po zemi.
- Hlavní kartáč a zásobník na nečistoty musí být správně nainstalován.
- Senzory proti pádu a identifikaci míry znečištění před použitím vyčištěte (viz kap.4).
- Pokud požaduje úklid v jedné místnosti, zavřete všechny související dveře.
- Virtuální stěna může být použita pro dočasné omezení oblasti úklidu.
- Vysavač potřebuje pro úklid pod nábytkem minimálně 10 cm na výšku volného prostoru, aby nedošlo k jeho zachycení, či uvíznutí.
- Nedovolte, aby vysavač spadnul. Pokud by k tomu došlo, spusťte vysavač a sledujte jeho pohyb pro kontrolu, zda je všechno v pořádku. Tato kontrola je důležitá pro následný úklid bez Vaší přítomnosti.
- Pokud baterie tečou, okamžitě je vyměňte, v opačném případě můžou poškodit spotřebič.
- Nevkládejte staré a nové baterie dohromady. Nepoužívejte rozdílné typy baterií.
- Nepoužívejte dobíjecí akumulátory.
- Vybité baterie zlikvidujte vhodným způsobem (viz odst. **12 . EKOLOGIE**).
- Udržujte baterie mimo dosah dětí a nesvéprávných osob. Osoba, která spolkně baterie, musí okamžitě vyhledat lékařskou pomoc.
- Případné texty v cizím jazyce a obrázky uvedené na obalech, nebo výrobku, jsou přeloženy a vysvětleny na konci této jazykové mutace.

 **Upozornění**

 Pouze autorizovaný servis je oprávněn provádět opravy nebo úpravy tohoto výrobku, jinak neodborné zacházení může způsobit oheň, úraz elektrickým proudem nebo osobní poranění.	 Nepoužívejte žádnou jinou nabíjecí stanici včetně přiloženého síťového adaptéru než ty, které je součástí tohoto výrobku, což může způsobit poškození přístroje nebo úraz elektrickým proudem.
 Nikdy se nedotýkejte napájecího adaptéru mokrou rukou, což může způsobit úraz elektrickým proudem.	 Neohýbejte nadměrně přívodní kabel nebo ho nezatěžujte, mohlo by to způsobit jeho poškození, oheň či úraz elektrickým proudem.
 Dbejte na to, aby se váš oděv či část těla nedostaly do otáčejícího se kartáče vysavače, mohlo by dojít ke zranění.	 Zamezte přiblížení výrobku k cigaretě, zapalovači, sirkám nebo jinému tepelnému zdroji nebo hořlavému materiálu.

 **Varování**

 Uskladňujete-li zařízení na delší dobu či ho přenášíte, nezapomeňte ho předtím vypnout. Mohlo by dojít k poškození akumulátoru.	 Před použitím odstraňte všechny snadno zničitelné předměty (vč. předmětů s vysokou odrazovou vlastostí, látky, skleněné lahve, atd.), mohlo by dojít k poškození těchto předmětů či omezení funkce vysavače.
 Přívodní kabel adaptéru zcela zasuňte, mohlo by dojít k úrazu el. proudem, zkratu, či požáru.	 Na vysavač nestoupejte ani nesedejte, mohlo by dojít k poškození vysavače či ke zranění.
 Nevysávejte vodu ani jiné tekutiny, mohlo by dojít k poškození vysavače.	 Vysavače nepoužívejte na malých stolcích a židlích či na malém prostoru, mohlo by dojít k poškození vysavače.
 Vysavač nepoužívejte venku, mohlo by dojít k poškození vysavače.	 Vysavače nepoužívejte v komerčních prostorách, mohlo by dojít k poškození nadměrným používáním.
 Nenechávejte na zemi nitě, dráty ani jiné předměty o délce větší než 150 mm, mohly by se zamotat do kartáče.	

OBSAH

1. Použití.....	16	5. Výměna baterií	20
2. Součásti balení a popis částí	16	5.1 Výměna akumulátoru ve vysavači	20
2.2 Informace funkcích displeje	17	5.2 Výměna baterií ve virtuální zdi	21
2.3 Popis částí	18	5.3 Výměna baterie v dálkovém ovladači. 21	
3. Instalace nabíjecí stanice a nabíjení		6. Dálkový ovladač	21
vysavače.....	18	6.1 Ovládací panel.....	21
3.1 Automatické nabíjení	18	6.2 Metody použití a popis funkcí	22
3.2 Manuální nabíjení	18	7. Nabíjecí stanice	24
4. Sestavení, rozebrání a čištění		7.1 Popis částí	24
zásobníku	19	7.2 Metody použití popis funkcí	24
4.1 Sestavení A rozebrání hlavního čistícího		8. Virtuální zed'.....	25
kartáče a flexibilního kartáče	20	8.1 Popis virtuální zdi.....	25
4.2 Sestavení a rozebrání bočního		8.2 Funkcí virtuální zdi.....	25
kartáče	20	8.3 Metody použití a popis funkcí	25
4.3 Čištění hlavního a flexibilního		8.4 Instalace virtuální zdi	26
kartáče	20	9. Řešení potíží	26
4.4 Sestavení, rozebrání a čištění levého/		10. Varovné signály	27
pravého kola	20	11. Technické specifikace	28
4.5 Sestavení rozebrání a čištění předního		12. Ekologie	29
kola	20		
4.6 Čištění senzoru a průhledného okénka			
senzorů	20		

1. POUŽITÍ

Zařízení je určeno k použití doma, v hotelových pokojích a malých kancelářích. Je vhodné k čištění různých koberců s krátkým vlasem, dřevěných podlah, tvrdých podlah, keramických dlaždic, atd.

Představení funkcí

Tento model robotického vysavače používá nabíjecí baterii NI-MH a je ovládán inteligentním systémem. Jeho funkce jsou následující: automatické čištění, vysávání prachu, stírání podlahy. Funkce: inteligentní nabíjení; plánování úklidu pomocí bezdrátového dálkového ovládání; změna rychlosti Vysavač má také funkci hlášení chyb, která vám může pomoci identifikovat problém během provozu a má také několikere funkce sebe ochrany. Konkrétně u tohoto modelu je to vylepšená funkce hlasu a dva okrajové kartáče (pro zvětšení pokrytí čištěné oblasti).

2. SOUČÁSTI BALENÍ A POPIS ČÁSTÍ

Obr. O1

A1	Vysavač	A7	Virtuální zeď
A2	Nabíjecí stanice	A8	Nástavec mopování
A3	Filtr	A9	Mop 2 ks
A4	Adaptér	A10	Čisticí kartáček
A5	Návod k použití	A11	Boční kartáček
A6	Dálkový ovladač		









2.1 KONTROLNÍ PANEL VYSAVAČE:

Obr. O2





D1	Týden - nastavení dne
D2	Otáčení kol/rychlost
D3	Automatický úklid
D4	Lokální úklid
D5	Aktuální den
D6	Funkční porucha
D7	Nabíjení/ nabití akumulátoru
D8	Čas/chybový kód
D9	Tlačítko pro nabíjení
D10	Tlačítko lokálního úklidu
D11	Tlačítko automatického úklidu





2.2 INFORMACE FUNKCÍCH DISPLEJE:

Zařízení nabijte naplno 2-3 hodiny (baterie by se měla nabít a vybit 2x či 3x předtím, než dosáhne max. kapacity). Zapněte vypínač a na displeji se zobrazí následující:

- 1) ““ dle data se automaticky zobrazí aktuální datum.
- 2) ““ zobrazí se v případě poruchy, „88:88“ zobrazí chybový kód od Er01 do Er10.
- 3) ““ zobrazí se baterie, tři políčka znamenají plně nabitou. Méně políček znamená stav akumulátoru.
- 4) ““ znamená, že se vysavač nabíjí. Pokud ikona bliká, baterie není dostatečně nabitá. Po nabití blikat přestane.
- 5) ““ zobrazí se časový úklid, aktuální čas a chybový kód.
- 6) ““ znamená provozní rychlost; rychle na rychlost 2 či pomalu na rychlost 1
- ““ zobrazí se vysavač pracuje v režimu lokálního úklidu.
- 7) ““ zobrazí se vysavač pracuje v režimu automatického úklidu.

Následující funkce displeje lze zvolit a nastavit pouze pomocí dálkového ovladače

- 1) ““ znamená volbu dne úklidu či několika dní či všech dní jednoho týdne.
- 2) ““ zobrazí se čas a nastavení časového úklidu.
- 3) ““ číslo uprostřed znamená nastavení rychlosti
- 4) ““ zobrazuje aktuální den v týdnu.

Ovládací funkce dotykových tlačítek	Popis funkce
1) Tlačítko automatického úklidu. 	<ol style="list-style-type: none"> a) Před úklidem z pokoje odstraňte drobnosti či překážky. Pak stiskněte tlačítko automatického úklidu ““. Vysavač bude automaticky uklízet ve spirále, lineárně, cikcak či podél zdí. b) Pro úklid můžete zvolit rychlý či pomalý provoz (model 1490). c) V případě vybití baterie se vysavač zastaví, desetkrát zapípá a vyhledá dobíjecí stanici pro dobítí.
2) Tlačítko lokálního úklidu. 	<ol style="list-style-type: none"> a) Stiskněte tlačítko lokálního úklidu ““, vysavač bude na ploše asi 1m² vysávat v režimu spirály. b) Při rychlosti 1 je doba úklidu asi 4 minuty a při rychlosti 2 je doba úklidu asi 2 minuty, vysavač se po úklidu automaticky zastaví.
3) Tlačítko nabíjení 	<ol style="list-style-type: none"> a) Zapněte hlavní vypínač a displej LCD se rozsvítí. b) Je-li při stisknutí tlačítka nabíjení vysavač v režimu čištění či v režimu pohotovostním vysavač vyhledá dobíjecí stanici. c) Stisknete-li dobíjecí tlačítko během vyhledávání dobíjecí stanice znovu, vysavač vyhledávat přestane.



Tlačítka hlavní jednotky jsou elektronická dotyková tlačítka, stačí se jich tedy pouze dotknout prstem. Měli byste tlačítka a mezery mezi nimi čistit, aby na nich neulpávala voda či olejové skvrny, tlačítka by jinak nemusela správně reagovat.

2.3 POPIS ČÁSTÍ:

Obr. O3

Vrchní část vysavače

P1	Přední nárazník
P2	Přijímač IR signálu
P3	Kontakty automatického nabíjení
P4	Tlačítko pro uvolnění zásobníku
P5	Displej
P6	Přední senzory
P7	Ochranný gumový nárazník

Spodní část vysavače

Obr. O4

P8	Přední kolo	P15	Konektor napájení
P9	Senzory proti pádu	P16	Levý boční kartáč
P10	Kryt baterie	P17	Levé kolo
P11	Pravý boční kartáč	P18	Flexibilní kartáč
P12	Senzory proti pádu	P19	Hlavní kartáč
P13	Pravé kolo	P20	Nástavec mopování
P14	Hlavní spínač (ON - zapnuto; OFF - vypnuto)	P21	Zásobník nečistot
		P22	Výstupní mřížka proudění vzduchu

3. INSTALACE NABÍJECÍ STANICE A NABÍJENÍ VYSAVAČE:

3.1 AUTOMATICKÉ NABÍJENÍ:

- 1) Nabíjecí stanici nainstalujte pevně na rovnou podlahu ke zdi (ke zdi připevněte páskou pro uchycení nabíjecí stanice)
- 2) 3 m před a 0,5 m napravo nalevo od nabíjecí stanice by neměly být žádné překážky či dutá místa (obr. O5).
- 3) Je-li vysílač infračerveného signálu zakrytý, vysavač nemůže najít nabíjecí stanici k nabití.
- 4) Výstupní koncovku adaptéru připojte ke konektoru napájení nabíjecí stanice.

 Nadbytečný přívodní kabel smotejte a umístěte ke zdi, aby nebránil vysavači při vyhledávání nabíjecí stanice.



3.2 MANUÁLNÍ NABÍJENÍ:

- 1) K přímému nabití vysavač můžete použít adaptér či nabíjecí stanici vysavače.
- 2) Výstupní koncovku adaptéru připojte ke konektoru napájení na vysavači za použití adaptéru k nabíjení (obr. O6).
- 3) Před nabíjením zapojte adaptér k nabíjecí stanici a ujistěte se, že vysavač přiléhá k nabíjecí stanici a kontakty nabíjecí stanice k vysavači. (obr. O7)

 Elektrické napětí! Nebezpečí úrazu el. proudem! Před použitím mějte suché ruce

DŮLEŽITÉ !**PRO PRVNÍ POUŽITÍ !**

- Akumulátor vysavače dejte nabít na plnou kapacitu (nabíjení nesmí být přerušováno).
- Poté vysavač zapněte a ponechte ho pracovat až do úplného vybití akumulátoru.
- Tento postup zopakujte pětkrát.
- Výše uvedené opatření je pro správné naformátování akumulátoru a prodloužení jeho životnosti.

- 1) Chcete-li vysavač nabít, stiskněte tlačítko „“ na dálkovém ovladači. Vysavač automaticky vyhledá nabíjecí stanici v dostupném pásmu. (obr. O8)
- 2) Stisknete-li v průběhu vyhledávání nabíjecí stanice jakékoliv tlačítko na panelu nebo tlačítka Docking na dálkovém ovladači, vysavač přestane vyhledávat.
- 3) Při nabíjení se na displeji zobrazí rozsvítí ikona nabíjení a ukazatelé nabití baterie se budou postupně rozsvěcovat a blikat od prvního ke třetímu sloupci (obr. O9). Po nabití blikání přestane.
- 4) Zapněte vysavač, tři plná políčka zobrazí nabitý akumulátor. Nesvítl-li jedno políčko, znamená to částečné vybití. Nesvítl-li tři políčka, měl by se vysavač nabít .

Automatické nabíjení:

Vysavač v případě nízkého stavu akumulátoru během úklidu automaticky vyhledá nabíjecí stanici k nabití, obr. O10

- 1)  Vysavač nebude možná schopen najít nabíjecí stanici kvůli překážkám, sníženému stavu baterie a náročným podmínkám, umístěte proto nabíjecí stanici do co nejvíce otevřeného prostoru.
- 2) Po dokončení úklidu je teplota akumulátoru vysoká a doba nabíjení se tím může zvýšit.

4. SESTAVENÍ, ROZEBRÁNÍ A ČIŠTĚNÍ ZÁSObNÍKU:**Důležité!**

Vysavač pravidelně a důkladně čistěte. V jiném případě může dojít k nesprávné funkci vysavače, nebo jeho poškození.

Sestavení a rozebrání zásobníku, obr. O11:

- 1) Stiskem tlačítka na horní straně zásobník na nečistoty vytáhnete.
- 2) Stiskem červeného tlačítka se uvolní motor sání – ventilátor.
- 3) Převraťte ventilátor, uvolněte 2 úchytky a otevřete kryt.
- 4) Po otevření spodní části a uvidíte filtr, obr. O12.
- 5) Vyměňte filtr za nový. Zatlačením na půlkruhovou úchytku jednou rukou filtr uvolníte. Filtr druhou rukou vyjměte a vyměňte ho za nový.
- 6) Převraťte zásobník, vytáhněte mop a nástavec mopování, nacvakněte pravou a levou úchytku nástavce na spodní stranu zásobníku (obr. O13). Sestavte všechny části tak, jak byly před rozebráním.

 Nepoužívejte mop ani nástavec mopování na koberci či nerovné zemi.

Čištění zásobníku a motoru sání, senzorů míry znečištění, obr. O14:

- 1) Nejprve vysypte prach, poté je vyčistěte čisticím kartáčkem. Očistěte také senzory pro identifikaci míry znečištění podlahy, které se nacházejí po stranách zásobníku (viz šipka).

- 2) Odjistěte ventilátor a vyčistěte přívod a výstup pomocí čistícího kartáčku.
- 3) Nečistěte ventilátor ve vodě!**
- 4) Odjistěte ventilátor, vyjměte filtr a poté vyčistěte zásobník.
- 5) Filtr vysušte fénem či čistícím kartáčkem.
- 6) Po čištění je sestavte tak, jako tomu bylo před rozebráním.

4.1 SESTAVENÍ A ROZEBRÁNÍ HLAVNÍHO ČISTICÍHO KARTÁČE A FLEXIBILNÍHO KARTÁČE, OBR. 015:

- 1) Zatlačte na západku směrem dopředu a zvedněte kryt pravým palcem. Pak levou rukou nadzvedněte kartáč z uložení.
- 2) Vyjměte hlavní a flexibilní kartáč.
- 3) Před uzavřením krytu při sestavování vložte hlavní a flexibilní kartáč.

4.2 SESTAVENÍ A ROZEBRÁNÍ BOČNÍHO KARTÁČE, OBR. 016:

- 1) Před výměnou bočního kartáče uvolněte šroubek na hlavní hřídeli bočního kartáče.
- 2) Kartáč zatlačte na hlavní hřídeli a utáhněte šroubek. (viz obr.)
- 3) Pokud se štětiny kartáče deformují, lze částečně obnovit jejich tvar ponořením do horké vody.

4.3 ČIŠTĚNÍ HLAVNÍHO A FLEXIBILNÍHO KARTÁČE:

- 1) Pro zlepšení výkonu pravidelně čistěte vlasy či větší nánosy prachu z hlavního a flexibilního kartáče. Odstraňte prach u vstupních otvorů. Papír či malé částečky čistěte čistícím kartáčkem. Kartáčkem opatrně otáčejte. Vlasy, nitě a jiné podobné předměty přestříhňte nůžkami či vytáhněte rukou.
- 2) Pro vyjmutí hlavního a flexibilního kartáče postupujte podle kapitoly sestavení a rozebrání kartáče.

4.4 SESTAVENÍ, ROZEBRÁNÍ A ČIŠTĚNÍ LEVÉHO/PRAVÉHO KOLA, OBR. 017

- 1) Pomocí šroubováku uvolněte šroubek levého/pravého kola (OBR.17A).
- 2) Poté šroubovákem opatrně zatlačte na západku levého/pravého kola umístěnou v okénku pod výřezem krytu kola, čímž kolo uvolníte (OBR.17B).
- 3) Levé/pravé kolo vyjměte a očistěte kartáčkem. Neomývejte je ve vodě!
- 4) Levé/pravé kolo umístěte na původní místo a utáhněte šroubek.

4.5 SESTAVENÍ, ROZEBRÁNÍ A ČIŠTĚNÍ PŘEDNÍHO KOLA, OBR. 018

- 1) Přední kolo vytáhněte pomocí šroubováku. Kolo podeberte šroubovákem, vyjměte z uchycení a očistěte je. (viz obr.)
- 2) Přední kolo umístěte a zatlačte na původní místo.

4.6 ČIŠTĚNÍ SENZORU A PRŮHLEDNÉHO OKÉNKA SENZORŮ, OBR.019:

- 1) Senzor a průhledné okénko čistěte vatovým tampónem či měkkým hadříkem.
- 2) Senzor rozpoznání zdí a IR senzor jsou na přední straně vysavače a senzory proti pádu jsou na spodní části vysavače.
- 3) Udržujte průhledné okénko čisté, vysavač tak bude fungovat lépe.

5. VÝMĚNA BATERIÍ, OBR. 020

5.1 VÝMĚNA AKUMULÁTORU VE VYSAVAČI:

- 1) Šroubovákem uvolněte 2 šroubky krytky akumulátoru na spodní straně vysavače. Tuto krytku odejměte a poté pomocí integrovaných textilních úchytů akumulátor mírně povysuňte. Akumulátor je s vysavačem spojen konektorem, který je nutné nejdříve odpojit. Teprve poté jej bude možné úplně odejmout. Opačným způsobem vložte a připojte akumulátor nový. Připojovací kablík s konektorem přitlačte do otvoru, ze kterého vychází. Poté opět přišroubujte krytku akumulátoru.

- 2) Do vysavače nekládejte žádné nenabíjecí články a jiné než výrobcem doporučené akumulátory (náhradní akumulátor má označení ETA149000171).
- 3) Akumulátory po životnosti a poškozené akumulátory zlikvidujte dle platné legislativy.
- 4) **Akumulátor neodhazujte do ohně. Hrozí nebezpečí výbuchu. Při vyjímání akumulátoru musí být spotřebič odpojen od nabíjecího adaptéru. Akumulátory z přístroje vyjměte pouze po úplném vybití** (tj. nechte vysavač v chodu tak dlouho, dokud se jeho motor nezastaví).

5.2 VÝMĚNA BATERIÍ VE VIRTUÁLNÍ ZDI:

- 1) Uvolněte západku, pak otevřete kryt.
- 2) Dbejte prosím na správnou polaritu mohlo by dojít k poškození!
- 3) Správná pozice baterií na obrázku.
- 4) Pokud není virtuální zeď dlouho používána, vyjměte baterie.

5.3 VÝMĚNA BATERIE V DÁLKOVÉM OVLADAČI:

- 1) Otevřete kryt baterii a baterie vyměňte.
- 2) Dbejte prosím na správnou polaritu, mohlo by dojít k poškození!
- 3) Pokud není dálkové ovládání dlouho používáné, vyjměte baterie.



- 1) Před likvidací vysavače prosím nezapomeňte vyjmout baterii.
- 2) Před vyjmutím baterie z vysavače a virtuální zdi prosím nezapomeňte odpojit vysavač od sítě / adaptéru a vypnout hlavní spínač.
- 3) Nepoužívejte baterii v prostředí s teplotou vyšší než 45 °C, nekládejte do vody.
- 4) Nevyvíjejte na baterii přílišný tlak. Dbejte na to, aby nespadla z velké výšky.
- 5) Baterie se musí nechat bezpečně recyklovat. Nevyhazujte ji prosím s ostatním odpadem ani nehažte do ohně, mohlo by dojít k výbuchu!











6. DÁLKOVÝ OVLADAČ

6.1 OVLÁDACÍ PANEL OBR. 21



Popis tlačítek

R1		Tlačítko automatického úklidu/Čtvrtek
R2		Tlačítko lokálního úklidu/Pátek
R3		Tlačítko nastavení času/Úterý
R4		Tlačítko časování/Pondělí
R5		Středa
R6		Tlačítko automatického nabíjení/Neděle
R7		Tlačítko volby rychlostí / Sobota
R8		Vypnout/Zrušit
R9		Po nabití akumulátoru začne automaticky uklízet
R10		Tlačítko potvrzení
R11		Tlačítko vpřed
R12		Tlačítko vzad
R13		Tlačítko zatočit vlevo
R14		Tlačítko zatočit vpravo

6.2 METODY POUŽITÍ A POPIS FUNKCÍ

Průvodce funkcemi	Informace o funkcích
Automatický úklid 	Stiskem tlačítka se vysavač přepne do režimu automatického úklidu.
Lokální úklid 	Stiskem tlačítka se vysavač přepne do režimu lokálního úklidu.
Nastavení dne a času Week  88:88	<ol style="list-style-type: none"> 1) Zapněte vysavač. 2) Na dálkovém ovladači stiskněte tlačítko „ I TUE“, ikona ^{Week}  začne blikat. 3) Stiskem „▲“ či „▼“ na dálkovém ovladači nastavte aktuální den. Ikony zobrazují „Week “: 1 = Neděle, 2 = Pondělí, atd., 7 = Sobota. Po nastavení požadovaného dne můžete nastavit čas. 4) Stiskem „▶“ vyvoláte nastavení času. Ikona „88:“ na displeji LCD vysavače začne blikat. 5) Stiskem „▲“ či „▼“ nastavte požadovanou hodinu. 6) Po opětovném stisku „▶“ začne blikat „:88“. 7) Stiskem „▲“ či „▼“ nastavte požadovanou minutu. 8) Po dokončení nastavení týdne a času je uložíte stiskem „OK“
Nastavení času úklidu 88:88 	<p>Nastavení týdenního úklidu:</p> <ol style="list-style-type: none"> 1) Zapněte vysavač. 2) Stiskněte tlačítko časového úklidu „ I MON“. Ikona „“ na displeji LCD vysavače začne blikat. 3) Stiskněte jakékoliv tlačítko týdne či všechna tlačítka, pro která chcete nastavit úklid či každý den týdne. Zvolené data začnou blikat. V „“ 1 = Neděle, 2 = Pondělí, atd., 7 = Sobota. 4) Stiskem „FULL GO“ na displeji v ikoně „“ na LCD začne blikat „D“. Po nabití vysavač automaticky začne uklízet. 5) Chcete-li zrušit jakékoliv nastavení dne či dní, stiskněte tlačítko znovu. 6) Po nastavení dne úklidu pro každý týden nastavte čas. <p>Nastavení času úklidu</p> <ol style="list-style-type: none"> 1) Stiskem „▶“ vyvoláte nastavení času. Ikona „88:“ na displeji LCD vysavače začne blikat. 2) Stiskem „▲“ či „▼“ nastavte požadovanou hodinu. 3) Po opětovném stisku „▶“ začne blikat „:88“. 4) Stiskem „▲“ či „▼“ nastavte požadovanou minutu. 5) Dokončení nastavení týdne a času je uložíte stiskem „OK“. Je-li vysavač v nastaveném čase připojen k nabíjecí stanici, začne automaticky uklízet v nastavený čas (pouze však, je-li baterie plně nabitá - v opačném případě vysavač nevyjede dokud se nenabije; po dokončení úklidu nebo je-li baterie vybitá, vrátí se vysavač zpět do nabíjecí stanice). <p>Poznámka: nastavíte-li ve stejný čas časový úklid a funkci FULL GO, bude vysavač pokračovat ve funkci, která byla nastavena jako první!</p>

↓ pokračování na další straně

Volba rychlosti	Opakovaným stiskem tlačítka „ V ISAT “ můžete zvolit vysokou (2) či nízkou rychlost (1). Po zvolení rychlosti se rychlost automaticky uloží do paměti.
Vyp/Zap Zrušit/zastavit power	1) Zapněte hlavní spínač vysavače a stiskem tohoto tlačítka můžete vysavač zapnout. 2) Provoz můžete zastavit opětovným stiskem tlačítka. 3) Pokud jste zadali nesprávné údaje či chcete přerušit nastavení. Proveďte to stiskem tohoto tlačítka.
^{OK} Tlačítko OK	Po jakémkoliv nastavení je pro uložení nutno stisknout tlačítko „OK“.
Tlačítko pro návrat do nabíjecí stanice  SUN	Je-li vysavač v pohotovostním režimu či v provozu, po stisku tlačítka „  “ vyhledá vysavač nabíjecí stanici k nabití.
▲ Tlačítko vpřed	Stiskem tlačítka „▲“ pojede vysavač dopředu a bude při pohybu uklízet. Po stisku „ power “ se zastaví. Po nárazu do překážky bude pokračovat v úklidu.
▼ Tlačítko vzad	Stiskem a podržením tlačítka „▼“ pojede vysavač směrem vzad. Po uvolnění tlačítka bude vysavač pokračovat v úklidu.
◀ Tlačítko zatočit vlevo	Stiskněte tlačítko „◀“ a držte, dokud vysavač nezatočí tam, kam požadujete. Po uvolnění tlačítka bude vysavač pokračovat v úklidu. Narazí-li vysavač do překážky, změní směr a bude také pokračovat v úklidu.
▶ Tlačítko zatočit vpravo	Stiskněte tlačítko „▶“ a držte, dokud vysavač nezatočí tam, kam požadujete. Po uvolnění tlačítka bude vysavač pokračovat v úklidu. Narazí-li vysavač do překážky, změní směr a bude také pokračovat v úklidu.



- 1) Dálkový ovladač používejte v okruhu 10 m (dosah signálu). V jiném případě nebude možné ovládat vysavač.
- 2) Ve volném prostoru je nutné dálkové ovládání směřovat (namířit) na vysavač (např. jako u TV).
- 3) Dbejte, aby se do ovladače nedostala voda. Ovladač nevystavujte přímému slunečnímu záření, teple nebo vlhku.
- 4) Je možné, že vysavač nenajde nabíjecí stanici kvůli překážce, náročným podmínkám či kvůli vybitému akumulátoru.

7. NABÍJECÍ STANICE

7.1 POPIS ČÁSTÍ

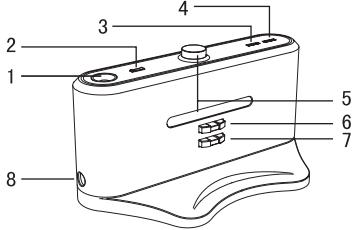
Celkový pohled	Popis částí
	1) Dekorativní osvětlení LED (Ize nad něj umístit vůni) 2) Vypínač dekorativního osvětlení 3) Kontrolka provozu 4) Indikátor nabíjení 5) Vysílač signálu 6) Plusový kontakt nabíjení 7) Minusový kontakt nabíjení 8) Konektor nabíjení

7.2 METODY POUŽITÍ POPIS FUNKCÍ

Číslo	Funkcemi	Popis funkce
1	Dekorativní osvětlení LED	Zapnutím se rozsvítí dekorativního osvětlení. Do zářícího středu osvětlení umístěte pár kapek s esencí vůně, která bude po zahřátí vydávat okouzující vůni.
2	Vypínač dekorativního osvětlení	Stiskem vypínače zapnete/vypnete dekorativní osvětlení.
3	Kontrolka provozu	Kontrolka se rozsvítí, když je nabíjecí stanice připojena k napájení, není-li připojena, zhasne.
4	Indikátor nabíjení	Indikátor bude blikat, je-li nabíjecí stanice propojena s vysavačem.
5	Vysílač signálu	Vysílač signálu vysílá signál pro nasměrování vysavače k nabíjecí stanici pro nabití. Prostor před vysílačem signálu by tedy měl být bez jakékoliv překážky.
6/7	Plusový a minusový kontakt nabíjení	Kontakty na nabíjecí stanici a na vysavači jsou konektory pro nabíjení akumulátoru. Neměly by tedy u nich být jakékoliv překážky, které by zabránily nabíjení.
8	Konektor nabíjení	Konektor nabíjení pro připojení koncovky 24V adaptéru. Konektor pevně zapojte k nabíjecí stanici a tu pevně uchyťte ke zdi. Kabel adaptéru smotejme a přichyťte k adaptéru jinak by mohlo dojít k zamotání kabelu do vysavače při úklidu.



Některé vůně mohou poškodit plastový povrch, kupujte a používejte jen ty vhodné.

8. VIRTUÁLNÍ ZEĎ:

8.1 POPIS VIRTUÁLNÍ ZDI

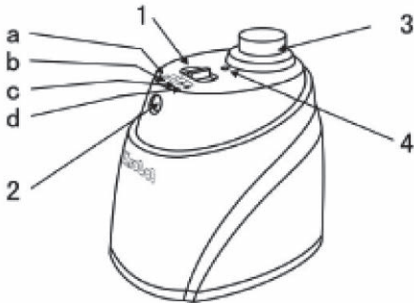

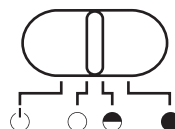















Celkový pohled	Instrukce k funkcím
	1) Vypínač ⏻ Vypnuto ○ Nízká úroveň ● Střední úroveň ● Vysoká úroveň
	2) Vysílač signálu
	3) Přijímač IR signálu
	4) LED kontrolka



8.2 FUNKCÍ VIRTUÁLNÍ ZDI

Virtuální zeď, která je příslušenství vysavače, dokáže blokovat určitou oblast vysíláním speciálního IR signálu a zabránit tak vysavači před vjezdem do této oblasti.

8.3 METODY POUŽITÍ A POPIS FUNKCÍ

Číslo	Název	Popis funkce
1	Vypínač	Postupným přepnutím  můžete přepnout na: Vypnuto, Nízká, Střední a Vysoká úroveň.
	(1)  vypnuto	Přepnutím spínače  do polohy  je virtuální zeď vypnutá.
	(2)  Nízká	Přepnutím spínače  do polohy  je virtuální zeď zapnutá s dosahem do 3 m.
	(3)  Střední	Přepnutím spínače  do polohy  je virtuální zeď zapnutá s dosahem do 5 m.
	(4)  Vysoká	Přepnutím spínače  do polohy  je virtuální zeď zapnutá s dosahem do 7 m.
2	Vysílač signálu virtuální zdi	Přepněte  a můžete nastavit vzdálenost virtuální zdi.
3	VYSÍLAČ IR signálu	Vysílač IR dovolí vysavači jezdit mimo dosah virtuální zdi do vzdálenosti 50-100 cm bez jakéhokoliv ovlivňování.
4	LED Kontrolka	Kontrolka LED zabliká jednou každých 8 s, dokud nebude baterie vybitá. Platí pro polohu přepínače  v poloze nízká  , střední  a vysoká  . Vysavač bude pracovat regulérně.

- Před použitím otevřete kryt baterií a zkontrolujte správnou polaritu. Vložte 2 baterie „D“ (Nejsou součástí balení) správně do prostoru baterií. Dbejte na správnou polaritu, jinak nebude virtuální zeď fungovat a může to vést k poškození.
- Výdrž baterií závisí na zvoleném dosahu signálu a době provozu. Zvolte prosím správný dosah signálu. S nízkým dosahem šetříte tak baterie. Nezapomeňte vypnout virtuální zeď, pokud zařízení nepoužíváte.
- Při použití virtuální stěny může nastat k různému rozptylu směru signálu, a to v závislosti na prostředí, pohybu vysavače a stavu baterie virtuální zdi.

8.4 INSTALACE VIRTUÁLNÍ ZDI, OBR. O23

- 1) Virtuální zeď umístěte nejlépe ke schodišti či vchodu do místnosti.
- 2) Umístěte ji tam, kam nechcete, aby vysavač jezdil.
- 3) V oblasti, kterou chcete zablokovat, odstraňte co nejvíce překážek před virtuální zdí, zařízení by jinak nemuselo fungovat.



- 1) Virtuální zeď by měla být umístěna na stejné úrovni, na jaké pracuje vysavač.
- 2) Nejprve zkontrolujte, zda vysavač může během provozu virtuální zdi kolem ní projet.
- 3) Vzdálenost mezi Virtuální zdí a nabíjecí stanicí by měla být větší než 3 m. Mohlo by dojít k rušení signálu.
- 4) Nabíjecí stanice by se neměla instalovat v dosahu signálu virtuální zdi.

9. ŘEŠENÍ POTÍŽÍ

Vysavač nefunguje nebo čistí špatně

- 1) Zkontrolujte, zda je spínač zapnutý.
- 2) Zkontrolujte, zda je zásobník, filtr a vzduchové otvory čisté a zda funguje boční kartáček.
- 3) Zkontrolujte, zda není vybitý akumulátor.

Dálkový ovladač nefunguje

- 1) Zkontrolujte stav baterií dálkového ovladače.
- 2) Zkontrolujte stav akumulátoru vysavače.
- 3) Zkontrolujte, zda je dálkový ovladač v dosahu vysílaného signálu.
- 4) Vypnout a zapnout vysavač hlavním spínačem **P14** na těle vysavače.

Vysavač se automaticky nenabíjí

- 1) Zkontrolujte, zda je adaptér správně připojen k nabíjecí stanici a zda kontrolka LED stanice svítí.
- 2) Zkontrolujte, zda není akumulátor příliš vybitá. V takovém případě nabijte vysavač přímo adaptérem.
- 3) Ujistěte se, že před nabíjecí stanicí není žádná překážka.
- 4) Pomocí dálkového ovladače dovedte vysavač zpět k nabíjecí stanici.

Zvýšený hluk při provozu

- 1) Vyčistěte zásobník a filtr.
- 2) Zkontrolujte, zda není kartáč či boční kartáček příliš špinavý, nebo v krajích rotačního kartáče nejsou namotány vlasy..
- 3) Je-li hluk stále příliš velký, můžete vysavač zaslat do autorizovaného servisu, kde prověří funkci a prozamají potřebné části.

Na displeji se zobrazí „FULL“

- 1) Vyčistěte zásobník, sběrač nečistot na vstupní části zásobníku a filtr.
- 2) Vyčistěte suchým hadříkem senzory pro identifikaci míry znečištění podlahy (O14)

↓ pokračování na další straně

Vysavač se náhle zastaví a přerušovaně pípá

- 1) Zkontrolujte, zda již vypršel nastavený čas úklidu
- 2) Zkontrolujte, zda na displeji nejsou následující chybové kódy.

Vysavač neustále couvá

- 1) Nepoužívejte jej na přímém slunci nebo na tmavém koberci.
- 2) Zkontrolujte přední nárazník.

Vysavač spadl ze schodů

- Vyčistěte senzory proti pádu na spodní straně vysavače.

Vysavač se automaticky nenabíjí poté, co nebyl dlouhou dobu využíván.

- Vysavač nabijte přímo pomocí zapojení adapteru do vysavače.

Vysavač přestal fungovat, ale nezobrazuje se žádná chybová hláška.

- Nesnažte se vysavač sami rozebírat. Kontaktujte autorizovaný servis.

10. VAROVNÉ SIGNÁLY

Varovné kódy, které se mohou objevit během používání:

Kód	Příčina poruchy	Řešení
Er01	Porucha pravého bočního kartáče.	Zkontrolujte pravý kartáč a odstraňte přebytečné nečistoty, nebo namotané vlasy.
Er02	Porucha hlavního kartáče.	Z kartáče odstraňte nečistoty jako vlasy, nitě
Er03	Porucha levého bočního kartáče.	Zkontrolujte levý kartáč a odstraňte přebytečné nečistoty, nebo namotané vlasy.
Er04	Porucha levého kola	Zkontrolujte levé kolo, očistěte z nich nečistoty
Er05	Porucha pravého kola	Zkontrolujte lpravé kolo, očistěte z nich nečistoty
Er07	Nadvednutí kol	Zkontrolujte pozice pohoných kol.
Er09	Chybí zásobníku na nečistoty	Zkontrolujte umístění zásobníku a jeho kontakty.
Er10	Tepelná pojistka	Nechte prověřit kontrolu pojistky.

Pokud porucha i po kontrole stále přetrvává, kontaktujte prosím autorizovaný servis.

Varovné kódy se objevují při provozu a také po zapnutí vysavače hlavním spínačem.

V případě problémů nebo dalších dotazů kontaktujte prosím naši servisní a zákaznickou linku bolero@eta.cz, 577 055 220, kde Vám poskytneme další informace.

11. TECHNICKÉ SPECIFIKACE:

1	Provozní napětí	===14,4 V
2	Akumulátor	Nabíjecí akumulátor DC 14,4 V; 2500 mAh, Ni-MH (doba nabíjení je zhruba 3-4 hod.)
3	Provozní doba	až 90 minut
4	Provozní příkon	19 W
5	Rozsah provozní teploty	- 10 - 45 °C
6	Rozsah provozní vlhkosti	≤ 85 RH
7	Vstupní napětí/proud	24 V 1 A
9	Rozměry	320 x 87 mm (včetně výšky kol)
10	Hmotnost	3,2 kg
11	Kapacita baterie	2500 mAh
12	Kapacita zásobníku	500 ml
13	Hlučnost	Deklarovaná hladina akustického výkonu je 60 dB(A) re 1pW

Technické specifikace dálkového ovladače:

1	Provozní napětí	===3 V
2	Baterie	2 baterie AAA
3	Dosah vysílání a přijímání frekvence	≤ 10 m ISM 2,4 GHz
4	Rozsah provozní teploty	- 10 - 45°C
5	Rozsah provozní vlhkosti	≤ 85 RH
6	Rozměry	142 x 48 x 23,5 mm
7	Hmotnost	0,08 kg

Technické specifikace nabíjecí stanice

1	Provozní napětí	===24 V
2	Rozměr Š×V x H:	200 × 102 × 97 mm
3	Hmotnost	0,27 kg

Technické specifikace virtuální zdi:

1	Provozní napětí	===3 V
2	Rozměry D×Š×V:	102 × 106 × 71 mm
3	Baterie	2 baterie D
4	Hmotnost	0,14 kg

Změna technické specifikace výrobku vyhrazena výrobcem.

12. EKOLOGIE

Pokud to rozměry dovolují, jsou na všech kusech vytištěny znaky materiálů použitých na výrobu balení, komponentů a příslušenství, jakož i jejich recyklace. Uvedené symboly na výrobku nebo v průvodní dokumentaci znamenají, že použité elektrické nebo elektronické výrobky nesmí být likvidovány společně s komunálním odpadem. Za účelem správné likvidace výrobku jej odevzdejte na určených sběrných místech, kde budou přijaty zdarma. Správnou likvidací tohoto produktu pomůžete zachovat cenné přírodní zdroje a napomáháte prevenci potenciálních negativních dopadů na životní prostředí a lidské zdraví, což by mohly být důsledky nesprávné likvidace odpadů. Další podrobnosti si vyžádejte od místního úřadu nebo nejbližšího sběrného místa (viz. www.elektrowin.cz). Při nesprávné likvidaci tohoto druhu odpadu mohou být v souladu s národními předpisy uděleny pokuty. Tento spotřebič je vybaven Ni-MH akumulátorem s dlouhou životností. Pro ochranu životního prostředí je nutné po ukončení životnosti spotřebiče vybitý akumulátor z něho demontovat a vhodným způsobem, prostřednictvím k tomu určených speciálních sběrných sítí, akumulátor i spotřebič bezpečně zlikvidovat.

Vybité baterie z dálkového ovladače a virtuální zdi vyjměte a vhodným způsobem prostřednictvím k tomu určených speciálních sběrných sítí bezpečně zlikvidujte. Baterii nikdy nelikvidujte spálením!

Výměnu součástí, které vyžadují zásah do elektrické části spotřebiče, musí provést odborný servis! Nedodržením pokynů výrobce zaniká právo na záruční opravu!

Na výrobek bylo vydáno ES prohlášení o shodě podle zákona č. 22/1997 Sb. v platném znění. Výrobek splňuje požadavky níže uvedených nařízení vlády v platném znění:

- NV č. 17/2003 Sb., kterým se stanoví technické požadavky na elektrická zařízení nízkého napětí (odpovídá Směrnici Rady č. 2006/95/ES v platném znění).
- NV č. 616/2006 Sb., kterým se stanoví technické požadavky na výrobky z hlediska jejich elektromagnetické kompatibility (odpovídá Směrnici Rady č. 2004/108/ES v platném znění).
- NV č. 481/2012 Sb., Nařízení vlády o omezení používání některých nebezpečných látek v elektrických a elektronických zařízeních (odpovídá Směrnici Evropského parlamentu a Rady 2011/65/EU v platném znění).

Nepodstatné odchylky od standardního provedení, které nemají vliv na funkci, si výrobce vyhrazuje.

HOUSEHOLD USE ONLY – Pouze pro použití v domácnosti.

DO NOT IMMERSE IN WATER OR OTHER LIQUIDS – Neponořovat do vody nebo jiných tekutin. TO AVOID DANGER OF SUFFOCATION, KEEP THIS PLASTIC BAG AWAY FROM BABIES AND CHILDREN. DO NOT USE THIS BAG IN CRIBS, BEDS, CARRIAGES OR PLAYPENS. THIS BAG IS NOT A TOY.

Nebezpečí udušení. Nepoužívejte tento sáček v kolébkách, postýlkách, kočárcích nebo dětských ohrádkách. PE sáček odkládejte mimo dosah dětí. Sáček není na hraní.

Výrobce: ETA a.s., Zelený pruh 95/97, 147 00, Praha 4, Česká republika

 UPOZORNĚNÍ

Robotický podlahový vysávač eta 1490

BOLERO

NÁVOD NA OBSLUHU

Vážený zákazník, ďakujeme Vám za zakúpenie nášho produktu. Pred uvedením tohto prístroja do prevádzky, si veľmi pozorne prečítajte návod na obsluhu a tento návod spolu so záručným listom, dokladom o predaji a podľa možnosti aj s obalom a vnútorným obsahom obalu dobre uschovajte.







VŠEOBECNÉ BEZPEČNOSTNÉ POKYNY











- Inštrukcie v návode považujte za súčasť spotrebiča a postúpte ich akémukoľvek ďalšiemu užívateľovi spotrebiča.
- Skontrolujte, či údaj na typovom štítku zodpovedá napätiu vo Vašej elektrickej zásuvke.
- Tento spotrebič môžu používať deti vo veku 8 rokov a staršie a osoby so zníženými fyzickými alebo mentálnymi schopnosťami alebo nedostatkom skúseností a znalostí, pokiaľ sú pod dozorom alebo boli poučené o používanie tohto spotrebiča bezpečným spôsobom a rozumie prípadným nebezpečenstvom. Deti si so spotrebičom nesmú hrať. Čistenie a údržbu vykonávanú užívateľom nesmú vykonávať deti bez dozoru.
- Ak je napájací prívod adaptéra tohto spotrebiča poškodený, musí byť prívod nahradený výrobcom, jeho servisným technikom alebo podobne kvalifikovanou osobou, aby sa tak zabránilo vzniku nebezpečnej situácie.
- Pred výmenou príslušenstiev alebo prístupných častí, ktoré sa pri používaní pohybujú, pred montážou a demontážou, pred čistením alebo údržbou, spotrebič vypnite a odpojte od el. siete vytažením vidlice napájacieho prívodu z el. zásuvky!
- Ruky/prsty neprikladajte do otáčajúcej sa valcovej kefy, aby ste predišli zraneniam.
- Sieťový adaptér dodaný so spotrebičom je určený len pre tento spotrebič, nepoužívajte ho na iné účely. Súčasne pre tento spotrebič používajte len k nemu dodaný sieťový adaptér, pre dobíjanie nepoužívajte iný typ adaptéra (napr. od iného spotrebiča).
- Výrobok je určený len pre použitie v domácnostiach a pre podobné účely (v obchodoch, kanceláriách a podobných pracoviskách, v hoteloch, motelloch a iných obytných prostrediach, v podnikoch zaisťujúcich nocľah s raňajkami)! Nie je určený pre komerčné použitie!
- **Vysávač nikdy neponárajte do vody (ani čiastočne)!**
- Nikdy nevysávajte bez správne založeného filtračného systému a mikrofiltrov!
- Nevysávajte mokré alebo vlhké podlahové krytiny, nepoužívajte vysávač na vonkajšie priestory! Pri preniknutí vlhkosti do agregátu vzniká nebezpečenstvo jeho poškodenia a vyradenia z prevádzky. Na tento druh poruchy sa nevzťahuje nárok na záručnú opravu.
- Pri vysávaní niektorých druhov kobercov môže dôjsť k vyvolaniu statickej elektriny. Prípadný výboj statickej energie nie je zdraviu nebezpečný.
- Nevysávajte ostré predmety (napr. **sklo, črepy**), horúce, horľavé, výbušné predmety (napr. **popol, horiace zvyšky cigariet, benzín, riedidlá**), ale ani mazivá (napr. **tuky, oleje**) a žieravé prostriedky (napr. **kyseliny, rozpúšťadlá**). Vysatím týchto predmetov môže dôjsť k poškodeniu filtrov, popr. vysávača.
- Nenechávajte spotrebič vystavený poveternostným faktorom (**dážď, mráz, slnko** atď.).

- Vysávač vždy najskôr vypnite, odpojte vidlicu prívodného kábla od elektrickej siete a až potom vyprázdňte nádobu na prach, vyčistite/vymeňte mikrofiltre, očistite vysávač alebo jeho príslušenstvo.
- Nie je prípustné akýmkoľvek spôsobom upravovať povrch spotrebiča (napr. **pomocou samolepiacej tapety, fólie**, a pod.)!
- Spotrebič nikdy nepoužívajte na žiadny iný účel, než na ktorý je určený a popísaný v tomto návode!
- Aby sa zaistila bezpečnosť prístroja a správna funkčnosť spotrebiča, používajte iba originálne náhradné diely a výrobcom schválené príslušenstvo.
- Výrobca nezodpovedá za škody spôsobené nesprávnym používaním spotrebiča a príslušenstva a nie je zodpovedný zo záruky za spotrebič v prípade nedodržania vyššie uvedených bezpečnostných upozornení. Za nesprávne používanie spotrebiča sa medzi iným považuje nedodržanie pravidelnej výmeny alebo údržby všetkých filtrov.
- Zabezpečte prosím škáry a medzery na podlahách (napr. u prechodových líšt) aby nedochádzalo k poškodzovaniu rotačných kief. Tieto škáry môžu tiež obmedziť vysávač zaseknutím štetín kiefy do tohoto priestoru.
- Vysávač nemožno použiť na koberci, ktorého dĺžka vlasu je viac ako 1 cm.
- Virtuálna stena nesmie byť nikdy použitá na obmedzenie priestoru na vyvýšených miestach, kde by robot mohol spadnúť a zraniť tak osoby, alebo spôsobiť škodu na miestnosti. Je to predovšetkým z dôvodu, že ak dôjde k zníženiu napätia v napájajúcich batériách virtuálnej steny, dôjde k vypnutiu zábrany.
- Nabíjačku používajte len v miestnosti.
- Pri dobíjaní akumulátora sa sieťový adaptér zohrieva, je to normálny stav.
- Nedobíjajte akumulátor, z ktorého uniká elektrolyt.
- Kontakty akumulátora alebo nabíjačky nespájajte! Ak akumulátor nepoužívate, držte ho z dosahu kovových predmetov, ako sú kancelárske sponky, mince, kľúče, klince, skrutky alebo ďalšie drobné kovové predmety, ktoré môžu spôsobiť skratovanie svoriek akumulátora. Vzájomne skratovanie svoriek akumulátora môže spôsobiť popáleniny alebo požiar.
- Urobte opatrenia, ktoré zabránia vysávači prerušeniu upratovania:
 - Umiestnite na bezpečné miesto predmety, ktoré sa dajú ľahko prevrátiť (vázy).
 - Zabezpečte okraje kobercov.
 - Visiace obrusy a záclony by sa nemali dotýkať zeme.
 - Horľavé predmety musí byť umiestnené ďalej od zdroja ohňa.
 - Voľne položené prívodné káble zrovnajte alebo zabezpečte proti kolízii s vysávačom.
 - Pozbierajte noviny, knihy, časopisy a väčšie kusy papiera rozhádzané po zemi.
- Hlavná kefa a zásobník na nečistoty musia byť správne nainštalované.
- Senzory proti pádu a znečisteniu pred použitím by mali byť vyčistené (pozri kap.4).
- Ak požaduje upratovanie v jednej miestnosti, zatvorte všetky súvisiace dvere.
- Virtuálna stena môže byť použitá pre dočasné obmedzenie oblasti upratovania.
- Vysávač potrebuje pre upratovanie pod nábytkom minimálne 10 cm na výšku voľného priestoru, aby nedošlo k jeho zachyteniu, či uviaznutiu.
- Nedovoľte, aby vysávač spadol. Ak by k tomu došlo, spustíte vysávač a sledujte jeho pohyb pre kontrolu, či je všetko v poriadku. Táto kontrola je dôležitá pre následné upratovanie bez Vašej prítomnosti.
- Ak batéria tečie, okamžite ju vyberte, v opačnom prípade môže vysávač poškodiť.
- Nevkladajte naraz staré a nové batérie.
- Nepoužívajte dobíjacie akumulátory.
- Udržujte batérie mimo dosahu detí a nesvojprávnych osôb. Osoba, ktorá prehltnie batérie, musí okamžite vyhľadať lekársku pomoc.
- Vybitú batériu zlikvidujte vhodným spôsobom (pozri text **12. EKOLÓGIA**).
- Prípadné texty v cudzom jazyku a obrázky uvedené na obaloch, alebo výrobku, sú preložené a vysvetlené na konci tejto jazykovej mutácie.

 **Upozornenie**

 Iba autorizovaný servis je oprávnený vykonávať opravy alebo úpravy tohto výrobku, inak neodborné zaobchádzanie môže spôsobiť požiar, úraz elektrickým prúdom alebo osobné poranenie.	 Nepoužívajte žiadnu inú nabíjaciu stanicu vrátane priloženého sieťového adaptéra ako tie, ktoré sú súčasťou tohto výrobku, čo môže spôsobiť poškodenie prístroja alebo úraz elektrickým prúdom.
 Nikdy sa nedotýkajte prívodného kábla prístroja mokrou rukou, čo môže spôsobiť úraz elektrickým prúdom.	 Neohýbajte nadmerne prívodný kábel alebo ho nezaťažujte, mohlo by to spôsobiť jeho poškodenie, oheň alebo úraz elektrickým prúdom.
 Nepoužívajte váš odev alebo časť vášho tela (hlavu, prst a. t. d.) pre dotyk kefy alebo kolies prístroja, mohlo by to spôsobiť osobné poranenie.	 Zabráňte priblíženiu výrobku k cigarete, zapaľovačom, zápalkám alebo inému tepelnému zdroju alebo horľavému materiálu.

 **Upozornenie**

 Ak ukladáte zariadenie na dlhšiu dobu alebo ho prenášate, nezabudnite ho predtým vypnúť. Mohlo by dôjsť k poškodeniu akumulátora.	 Pred použitím odstráňte všetky ľahko zničiteľné predmety (vr. predmetov s vysokými odrazovými vlastnosťami, látky, sklenené fľaše, a. t. d.), mohlo by dôjsť k poškodeniu týchto predmetov alebo obmedzenie funkcie vysávača.
 Prívodný kábel nabíjačky úplne zasuňte, mohlo by dôjsť k úrazu el. prúdom, skratu, alebo požiaru.	 Na vysávač nestúpajte ani nesadajte, mohlo by dôjsť k poškodeniu vysávača alebo k zraneniu.
 Nevysávajte vodu ani iné tekutiny, mohlo by dôjsť k poškodeniu vysávača.	 Vysávač nepoužívajte na malých stolíkoch a stoličkách, či na malom priestore, mohlo by dôjsť k poškodeniu vysávača.
 Vysávač nepoužívajte vonku, mohlo by dôjsť k poškodeniu vysávača.	 Vysávač nepoužívajte v komerčných priestoroch, mohlo by dôjsť k poškodeniu vysávača prehriatím.
 Nenechávajte na zemi nite, drôty ani iné predmety s dĺžkou väčšou ako 150 mm, mohli by sa zamotať do kefy.	

OBSAH

1. Použitie.....	34	5. Výmena batérií.....	39
2. Súčasti balenie a popis častí.....	34	5.1 Výmena akumulátora vo vysávači	39
2.1 Kontrolný panel vysávača	34	5.2 Výmena batérií vo virtuálnej stene	39
2.2 Informácie o funkciách displeja.....	35	5.3 Výmena Batérie v diaľkovom	
2.3 Popis častí.....	36	ovládači.....	39
3. Inštalácia nabíjacej stanice a nabíjanie		6. Diaľkový ovladač.....	40
vysávača.....	37	6.1 Ovládací panel.....	40
3.1 Automatické nabíjení	37	6.2 Metódy použitia a popis funkcií	40
3.2 Manuálne nabíjanie	37	7. Nabíjacia stanica	42
4. Zostavenie, demontáž a čistenie		7.1 Popis častí.	42
zásobníka	38	7.2 Metódy použitia popis funkcií	43
4.1 Zostavenie, demontáž A čistenie hlavnej		8. Virtuálna stena.....	43
kefy a lexibilnej kefy	38	8.1 Popis virtuálnej steny	43
4.2 Zostavenie a rozobratie bočnej kefy ...	38	8.2 Funkcie virtuálnej steny.....	44
4.3 Čistenie hlavnej a flexibilnej kefy	39	8.3 Metódy použitia a popis funkcií.....	44
4.4. Zostavenie, demontáž a čistenie ľavého		8.4 Inštalácia virtuálnej steny	44
/ pravého a predného kolesa.	39	9. Riešenie problémov	45
4.5 Zostavenie, demontáž a čistenie		10. Varovné signály	46
predného kolesa	39	11. Technické špecifikácie.....	47
4.6 Čistenie senzora a priehľadného		12. Ekológia	48
okienka senzozů	39		

1. POUŽITIE

Zariadenie je určené na použitie doma, v hotelových izbách a malých kanceláriách. Je vhodné na čistenie rôznych kobercov s krátkym vlasom, drevených podláh, tvrdých podláh, keramických dlaždíc, a. t. d'.

2. SÚČASTI BALENIE A POPIS ČASTÍ

Tento model robotického vysávača používa nabíjajúcu batériu NI-MH a je ovládaný inteligentným systémom. Jeho funkcie sú nasledovné: automatické čistenie, vysávanie prachu, stieranie podlahy. Funkcie: inteligentné nabíjanie; plánovanie upratovania pomocou bezdrôtového diaľkového ovládania; zmena rýchlosti. Vysávač má tiež funkciu hlásenia chýb, ktorá vám môže pomôcť identifikovať problém počas prevádzky a má tiež niekoľkoraké funkcie seba ochrany. Konkrétne u tohto modelu je to vylepšená funkcia hlasu a dva okrajové kefy (pre zväčšenie pokrytia čistenej oblasti).

Obr. O1

A1	Vysávač	A7	Virtuálna stena
A2	Nabíjacia stanica	A8	Nástavec mopovania
A3	Filter	A9	Mop (2 ks)
A4	Adaptér	A10	Čistiaca kefka
A5	Návod na obsluhu	A11	Bočná kefka (2 ks)
A6	Diaľkový ovládač		









2.1 KONTROLNÝ PANEL VYSÁVAČA:

Obr. O2





D1	Týždeň - nastavenie dňa
D2	Otáčanie kolies / rýchlosť
D3	Automatické upratovanie
D4	Lokálne upratovanie
D5	Aktuálny deň
D6	Funkčná porucha
D7	Nabíjanie / nabitie akumulátora
D8	Čas / chybový kód
D9	Tlačidlo pre nabíjanie
D10	Tlačidlo lokálneho upratovania
D11	Tlačidlo automatického upratovania





2.2 INFORMÁCIE O FUNKCIÁCH DISPLEJA

Zariadenie nabije naplno 2-3 hodiny (batérie by sa mala nabiť a vybiť 2x či 3x predtým, než dosiahne max kapacity). Zapnite vypínač a na displeji sa zobrazí nasledujúce:

- 1) “” podľa dáta sa automaticky zobrazí aktuálny dátum.
- 2) “” zobrazí sa v prípade poruchy, „88:88“ zobrazí chybový kód od Er01 do Er10.
- 3) “” zobrazí sa batéria, tri políčka znamenajú plne nabitú, menej políčok znamená vybíjanie.
- 4) “” znamená, že sa vysávač nabíja. Keď ikona bliká, batéria nie je dostatočne nabitá. Po nabití blikáť prestane.
- 5) “” zobrazí sa časové upratovanie, aktuálny čas a chybový kód.
- 6) “” znamená prevádzkovú rýchlosť; rýchlo na rýchlosť 2 alebo pomaly na rýchlosť 1.
- 7) “” zobrazí sa ak vysávač pracuje v režime lokálneho upratovania
- 8) “” zobrazí sa ak vysávač pracuje v režime automatického upratovania.

Nasledujúce funkcie displeja možno zvoliť a nastaviť len pomocou diaľkového ovládača

- 1) “” znamená voľbu dňa upratovania alebo niekoľkých dní alebo všetkých dní jedného týždňa.
- 2) “” zobrazí sa čas a nastavenie časového upratovania.
- 3) “” číslo uprostred znamená nastavenie rýchlosti
- 4) “” zobrazuje aktuálny deň v týždni.

Ovládacie funkcie Dotykové tlačidlá	Popis funkcie
1) Tlačidlo automatického upratovania. 	a) Pred upratovaním z izby odstráňte drobnosti či prekážky. Potom stlačte tlačidlo automatického upratovania “  ”. Vysávač bude automaticky upratovať v špirále, lineárne, cikcak alebo pozdĺž múrov. b) Pre upratovanie môžete zvoliť rýchlu alebo pomalú prevádzku (model 1490). c) V prípade vybitia akumulátora sa vysávač zastaví, desaťkrát zapípa a vyhľadá dobíjajúcu stanicu pre dobitie.
2) Tlačidlo lokálneho upratovania. 	a) Stlačte tlačidlo lokálneho upratovania “  ”, vysávač bude na ploche asi 1 m ² vysávať v režime špirály. b) Pri rýchlosti 1 je doba upratovania asi 4 minúty a pri rýchlosti 2 je doba upratovania asi 2 minúty a vysávač sa po upratovaní automaticky zastaví.
3) Tlačidlo nabíjania 	a) Zapnite hlavný vypínač a displej LCD sa rozsvieti b) Ak je pri stlačení tlačidla nabíjania vysávač v režime čistenie či v režimu pohotovostného, vysávač vyhľadá dobíjajúcu stanicu. c) Ak stlačíte nabíjateľné tlačidlo počas vyhľadávania dobíjajúcej stanice znovu, vysávač vyhľadávať prestane.

⚠ Tlačidlá hlavnej jednotky sú elektronická dotykové tlačidlá, stačí sa ich teda len dotknúť prstom. Mali by ste tlačidlá a medzery medzi nimi čistiť, aby na nich nezachytili voda či olejové škvrnky, tlačidlá by inak nemusela správne reagovať.

2.3 POPIS ČASTI OBR. 03

Vrchná časť vysávača

- P1 Predný nárazník
- P2 Prijímač IR signálu
- P3 Kontakty automatického nabíjania
- P4 Tlačidlo pro uvoľnenie zásobníka
- P5 Displej
- P6 Predné senzory
- P7 Ochranný gumový nárazník

Spodná časť vysávača

Obr. 4

- | | | | |
|-----|--|-----|-----------------------------------|
| P8 | Predné koleso | P15 | Konektor napájania |
| P9 | Senzory proti pádu | P16 | Ľavá bočná kefa |
| P10 | Kryt batérie | P17 | Ľavé koleso |
| P11 | Pravá bočná kefa | P18 | Flexibilné kefa |
| P12 | Senzory proti pádu | P19 | Hlavná kefa |
| P13 | Pravé koleso | P20 | Nástavec mopovania (model 1490) |
| P14 | Hlavný spínač (ON - zapnuté;
OFF - vypnuté) | P21 | Zásobník nečistôt |
| | | P22 | Výstupná mriežka prúdenia vzduchu |

3. INŠTALÁCIA NABÍJACEJ STANICE A NABÍJANIE VYSÁVAČA

3.1 AUTOMATICKÉ NABÍJENÍ:

- 1) Nabíjecí stanici nainstalujte pevně na rovnou podlahu ke zdi (ke zdi připevněte páskou pro uchycení nabíjecí stanice)
- 2) 3 m před a 0,5 m napravo nalevo od nabíjecí stanice by neměly být žádné překážky či dutá místa (viz Obr. O5).
- 3) Je-li vysílač infračerveného signálu zakrytý, vysavač nemůže najít nabíjecí stanici k nabití.
- 4) Výstupní koncovku adaptéru připojte ke konektoru napájení nabíjecí stanice. (viz Obr. 2)

 Nadbytečný přívodní kabel smotejte a umístěte ke zdi, aby nebránil vysavači při vyhledávání nabíjecí stanice.



3.2 MANUÁLNE NABÍJANIE:

- 1) K priamemu nabitíu vysávača môžete použiť adaptér alebo nabíjaciu stanicu vysávača.
- 2) Výstupné koncovku adaptéra pripojte ku konektoru napájania na vysávači za použitia adaptéra na nabíjanie. (Pozri Obr. O6)
- 3) Pred nabíjaním zapojte adaptér k nabíjacej stanici a uistite sa, že vysávač prilieha k nabíjacej stanici a kontakty nabíjacej stanice k vysávaču. (Pozri Obr. O7)

 Elektrické napätie! Nebezpečenstvo úrazu el. prúdom! Pred použitím majte suché ruky.

DÔLEŽITÉ INFORMÁCIE PRE PRVÉ POUŽITIE!

- Akumulátor vysávača dajte nabiť na plnú kapacitu (nabíjanie nesmie byť prerušené).
- Potom vysávač zapnite a nechajte ho pracovať až do úplného vybitia akumulátora.
- Tento postup zopakujte päťkrát. Uvedené opatrenie je pre správne naformátovanie akumulátora a predĺženie jeho životnosti.

- 4) Ak chcete vysávač nabiť, stlačte tlačidlo „“ na diaľkovom ovládači. Vysávač automaticky vyhledá nabíjaciu stanicu v dostupnom pásme. (Pozri Obr. O8)
- 5) Stlačením akéhokoľvek tlačidla na paneli alebo tlačidiel na diaľkovom ovládači počas hľadania nabíjacej stanice ukončíte toto vyhledávanie.
- 6) Pri nabíjaní sa na displeji zobrazí a rozsvieti ikona nabíjania a ukazovatele nabitia batérie sa budú postupne rozsvetovať a blikať od prvého k tretiemu stĺpci (pozri obr. O9). Po nabití blikanie prestane.
- 7) Zapnite vysávač, tri plné políčka zobrazia nabitý akumulátor. Ak jedno políčko nesvieti, znamená to čiastočné vybitie. Ak tri políčka nesvietia, mal by sa vysávač nabiť .

Automatické nabíjanie:

Vysávač v prípade nízkeho stavu akumulátora počas upratovania automaticky vyhľadá nabíjajúcu stanicu k nabitíu, obr. O10.

- 1)  Vysávač nebude možno schopný nájsť nabíjajúcu stanicu kvôli prekážkam, zníženému stavu batérie a náročným podmienkam, umiestnite preto nabíjajúcu stanicu do čo najväčšieho otvoreného priestoru.
- 2) Po dokončení upratovania je teplota akumulátora vyššia a doba nabíjania sa tým môže predĺžiť.

4. ZOSTAVENIE, DEMONTÁŽ A ČISTENIE ZÁSOBNÍKA**Dôležité!**

Vysávač pravidelne a dôkladne čistite. V inom prípade môže dôjsť k nesprávnej funkcii vysávača, alebo jeho poškodení.

Zostavenie a rozobratie zásobníka, obr O11:

- 1) Stlačením tlačidla na hornej strane zásobník na nečistoty vytiahnete.
- 2) Stlačením červeného tlačidla sa uvoľní motor satia - ventilátor.
- 3) Prevráťte ventilátor, uvoľnite 2 úchytky a otvorte kryt.
- 4) Po otvorení spodnej časti a uvidíte filter, obr. O12.
- 5) Vymeňte filter za nový. Zatlačením na polkruhový úchytka jednou rukou filter uvoľníte. Filter druhou rukou vyberte a vymeňte ho za nový.
- 6) Prevráťte zásobník, vytiahnite mop a nastavtec mopovania, zacvaknite pravú a ľavú úchytka nastavca na spodnú stranu zásobníka (viď Obr. O13). Zostavte všetky časti tak, ako boli pred rozobratím.

 Nepoužívajte mop ani nastavtec mopovania na koberci či nerovnej ploche.

Čistenie zásobníka a motoru sania, senzorov miery znečistenia, Obr. O14:

- 1) Najprv vysypte prach, potom ich vyčistite čistiacou kefkou. Očistite tiež senzory pre identifikáciu miery znečistenia podlahy, ktoré sa nachádzajú po stranách zásobníka (viď šípka).
- 2) Odistite ventilátor a vyčistite prívod a výstup pomocou čistiacej kefky.
- 3) Nečistite ventilátor vo vode!**
- 4) Odistite ventilátor, vyberte filter a potom vyčistite zásobník.
- 5) Filter vysušte fénom alebo čistiacou kefkou.
- 6) Po čistení ich zostavte tak, ako tomu bolo pred rozobratím.

4.1 ZOSTAVENIE, DEMONTÁŽ A ČISTENIE HLAVNEJ KEFY A LEXIBILNEJ KEFY, OBR. O15

- 1) Zatlačte na západku smerom dopredu a zdvihnite kryt pravým palcom. Potom ľavou rukou nadvihnite kefu z uloženého priestoru.
- 2) Vyberte hlavnú a flexibilnú kefu.
- 3) Pred uzavretím krytu pri zostavovaní vložte hlavnú a flexibilnú kefu.

4.2 ZOSTAVENIE A ROZOBRTIE BOČNEJ KEFY, OBR. O16:

- 1) Pred výmenou bočného kefy uvoľníte skrutku na hlavnej hriadeli bočného kefy.
- 2) Kefa zatlačte na hlavnej hriadeli a utiahnite skrutku.
- 3) Ak sa štetiny kefy deformujú, je možné čiastočne obnoviť ich tvar ponorením do horúcej vody.

4.3 ČISTENIE HLAVNEJ A FLEXIBILNEJ KEFY:

- 1) Pre zlepšenie výkonu pravidelne čistite vlasy či veľké čiastočky prachu z hlavnej a flexibilnej kefy. Odstráňte prach u vstupných otvorov. Papier či malé čiastočky čistite čistiacou kefou. Kefu opatrne otáčajte. Vlasy, nite a iné podobné predmety prestrihnite nožničkami alebo vytiahnite rukou.
- 2) Pre vybratie hlavnej a flexibilnej kefy postupujte podľa kapitoly zostavenie a rozobratie kefy.

4.4. ZOSTAVENIE, DEMONTÁŽ A ČISTENIE ĽAVÉHO / PRAVÉHO A PREDNÉHO KOLESA OBR. 017

- 1) Pomocou skrutkovača uvoľnite skrutku ľavého / pravého kolesa. (Pozri Obr. 17A)
- 2) Potom skrutkovačom opatrne zatlačte na západku ľavého / pravého kolesa umiestnenou v okienku pod výrezom krytu kolesa, čím koleso uvoľníte (OBR.17B).
- 3) Ľavé / pravé koleso vyberte a očistite je kefkou. Neomývajte ich vo vode!
- 4) Ľavé / pravé koleso umiestnite na pôvodné miesto a utiahnite skrutku.

4.5 ZOSTAVENIE, DEMONTÁŽ A ČISTENIE PREDNÉHO KOLESA, OBR.O18:

- 1) Predné koleso vytiahnite pomocou skrutkovača. Koleso podoberte skrutkovačom, vyberte z uchytenia a očistite ho. (Vid' obr.)
- 2) Predné koleso umiestnite a zatlačte na pôvodné miesto.

4.6 ČISTENIE SENZORA A PRIEHLADNÉHO OKIENKA SENZOZŮ, OBR. 019

- 1) Senzor a priehľadné okienko IR čistite vatovým tampónom alebo mäkkou handričkou.
- 2) Senzor rozpoznania múrov a IR senzor sú na prednej strane vysávača a senzory proti pádu sú na spodnej časti vysávača. (Pozri obr. nižšie)
- 3) Udržujte priehľadné okienko čisté, vysávač tak bude fungovať lepšie.

5. VÝMENA BATÉRIÍ, OBR O20

5.1 VÝMENA AKUMULÁTORA VO VYSÁVAČI:

- 1) Skrutkovačom uvoľnite 2 skrutkové kryty akumulátora na spodnej strane vysávača. Tieto kryty odoberte a potom pomocou integrovaných textilných úchytov akumulátor mierne vysuňte. Akumulátor je s vysávačom spojený konektorom, ktorý je nutné najskôr odpojiť. Až potom ho bude možné úplne odňať. Opačným spôsobom vložte a pripojte akumulátor nový. Pripojovací káblík s konektorom pritlačte do otvoru, z ktorého vychádza. Potom opäť priskrutkujte krytku akumulátora.
- 2) Do vysávača nevkladajte žiadne nenabíjacie články a iné ako výrobcom odporúčané akumulátory (náhradný akumulátor má označenia ETA149000171).
- 3) Akumulátor neodhadzujte do ohňa. Hrozí nebezpečenstvo výbuchu! Pri vyberaní akumulátora musí byť spotrebič odpojený od napájacieho adaptéra. Akumulátory po životnosti a poškodené akumulátory zlikvidujte podľa platnej legislatívy. **Akumulátory z prístroja vyberte iba po úplnom vybití** (t.j. nechajte vysávač v chode tak dlho, kým sa jeho motor nezastaví).

5.2 VÝMENA BATÉRIÍ VO VIRTUÁLNEJ STENE:

- 1) Uvoľnite západku, potom otvorte kryt.
- 2) Dbajte prosím na správnu polaritu mohlo by dôjsť k poškodeniu!
- 3) Správna pozícia batérie na obrázku.
- 4) Ak nie je virtuálna stena dlho používaná, vyberte batérie.

5.3 VÝMENA BATÉRIE V DIALKOVOM OVLÁDAČI:

- 1) Otvorte kryt batérie a batériu vymeňte.
- 2) Dbajte prosím na správnu polaritu, mohlo by dôjsť k poškodeniu!
- 3) Ak nie je diaľkový ovládač dlho používaný, vyberte batérie.



Pred vyhodením vysávača prosím nezabudnite vybrať batériu.

- 4) Pred vybratím batérie z vysávača a virtuálnej steny prosím nezabudnite vypnúť hlavný spínač.
- 5) Nepoužívajte batériu v prostredí s teplotou vyššou ako 45 °C, alebo nekladajte ju do vody.
- 6) Nevyvíjajte na batériu prílišný tlak. Dbajte na to, aby nespadla z veľkej výšky.
- 7) Batéria sa musí nechať bezpečne recyklovať. Nevhadzujte ju prosím s ostatným odpadom ani nehádzte do ohňa, mohlo by dôjsť k výbuchu!

6. DIAL'KOVÝ OVLADAČ







6.1 OVLÁDACÍ PANEL



Popis tlačidiel

R1		Tlačidlo automatického upratovania / Štvrtok
R2		Tlačidlo lokálneho upratovania / Piatok
R3		Tlačidlo nastavenia času / Utorok
R4		Tlačidlo časovania / Pondelok
R5		Streda
R6		Tlačidlo automatického nabíjania / Nedeľa
R7		Tlačidlo voľby rýchlosťou / Sobota
R8		Zapnúť / Vypnúť / Zrušiť
R9		Po nabití akumulátoru začne automaticky uklízať.
R10		Tlačidlo potvrdenia
R11		Tlačidlo vpred
R12		Tlačidlo vzad
R13		Tlačidlo zatočiť vľavo
R14		Tlačidlo zatočiť vpravo

6.2 METÓDY POUŽITIA A POPIS FUNKCIÍ

Sprievodca funkciami	Informácie o funkciách
Automatický upratovanie 	Stlačením tlačidla sa vysávač prepne do režimu automatického upratovania.
Lokálne upratovanie 	Stlačením tlačidla sa vysávač prepne do režimu lokálneho upratovania.

<p>Nastavenie dňa a času</p> <p>Week </p> <p></p>	<ol style="list-style-type: none"> 1) Zapnite vysávač. 2) Na diaľkovom ovládači stlačte tlačidlo „ I TUE“, ikona ^{Week}  začne blikať. 3) Stlačením „▲“ či „▼“ na diaľkovom ovládači nastavte aktuálny deň. 4) Ikony zobrazujú „^{Week} “: 1 = Nedeľa, 2 = Pondelok, atď, 7 = Sobota. Po nastavení požadovaného dňa môžete nastaviť čas. 5) Stlačením „▶“ vyvoláte nastavenie času. Ikona “:88:” na displeji LCD vysávača začne blikať. 6) Stlačte „▲“ alebo „▼“ nastavte požadovanú hodinu. 7) Po opätovnom stlačení „▶“ začne blikať “:88”. 8) Stlačte „▲“ alebo „▼“ nastavte požadovanú minútu. 9) Po dokončení nastavenia týždňa a času ich uložíte stlačením „OK“
<p>Nastavenie času upratovania</p> <p></p> 	<p>Nastavenie týždenného upratovania:</p> <ol style="list-style-type: none"> 1) Zapnite vysávač. 2) Stlačte tlačidlo časového upratovania “ I MON”. Ikona “” na displeji LCD vysávača začne blikať. 3) Stlačte akékoľvek tlačidlo týždňa alebo všetky tlačidlá, pre ktoré chcete nastaviť upratovanie či každý deň týždňa. Zvolené dáta začnú blikať. V “” 1 - Nedeľa, 2 - Pondelok, a. t. d., 7 - Sobota. 4) Stlačením “FULL GO”, “ začne blikať na displeji LCD “”. Vysávač začne automaticky upratovať poté čo se nabije batéria. 5) Ak chcete zrušiť akékoľvek nastavenie dňa alebo dní, stlačte tlačidlo znova. 6) Po nastavení dňa upratovania pre každý týždeň nastavte čas. <p>Nastavenie času upratovania</p> <ol style="list-style-type: none"> 1) Stlačením “▶” vyvoláte nastavenie času. Ikona “:88:” na displeji LCD vysávača začne blikať. 2) Stlačte “▲” alebo “▼” nastavte požadovanú hodinu. 3) Po opätovnom stlačení “▶” začne blikať “:88”. 4) Stlačte “▲” alebo “▼” nastavte požadovanú minútu. 5) Po dokončení nastavenia týždňa a času ich uložíte stlačením „OK“ Ak je vysávač v nadstavenom čase pripojený k nabíjacej stanici, začne automaticky upratovať v nastavený čas (ak je batéria plne nabitá; po dokončení upratovania alebo ak je batéria vybitá, vráti sa vysávač späť do nabíjacej stanice). Poznámka: ak nastavíte v rovnaký čas časový upratovanie a funkciu go, bude vysávač pokračovať vo funkcii, ktorá bola nastavená ako prvý!

Voľba rýchlosti	Opakovaným stlačením tlačidla „ V ISAT “ môžete zvoliť vysokú (2) alebo nízku (1) rýchlosť. Po zvolení rýchlosti sa rýchlosť automaticky uloží do pamäte.
Vyp / Zap Zrušiť / Zastaviť power	1) Zapnite hlavný spínač vysávača a stlačením tohto tlačidla môžete vysávač zapnúť. 2) Prevádzku môžete zastaviť opätovným stlačením tlačidla. 3) Ak ste zadali nesprávne údaje alebo chcete prerušiť nastavenia, urobte to stlačením tohto tlačidla.
OK Tlačidlo OK	Po akomkoľvek nastavení je pre uloženie nutné stlačiť tlačidlo „OK“
Tlačidlo pre návrat do nabíjacej stanice 	Ak je vysávač v pohotovostnom režime alebo v prevádzke, po stlačení tlačidla „  “ vyhledá vysávač nabíjajúcu stanicu k nabitíu.
▲ Tlačidlo vpred	Stlačením tlačidla „▲“ pôjde vysávač dopredu a bude pri pohybe upratovať. Po stlačení „ power “ sa zastaví. Po náraze do prekážky bude pokračovať v upratovaní.
▼ Tlačidlo vzad	Stlačením a podržaním tlačidla „▼“ pôjde vysávač smerom vzad. Po uvoľnení tlačidla bude vysávač pokračovať v upratovaní.
◀ Tlačidlo zatočiť vľavo	Stlačte tlačidlo „◀“ a držte, kým vysávač nezatočí tam, kam požadujete. Po uvoľnení tlačidla bude vysávač pokračovať v upratovaní. Ak narazí vysávač do prekážky, zmení smer a bude tiež pokračovať v upratovaní.
▶ Tlačidlo zatočiť vpravo	Stlačte tlačidlo „▶“ a držte, kým vysávač nezatočí tam, kam požadujete. Po uvoľnení tlačidla bude vysávač pokračovať v upratovaní. Ak narazí vysávač do prekážky, zmení smer a bude tiež pokračovať v upratovaní.



- 1) Diaľkový ovládač používajte v okruhu 10 m (dosah signálu). V inom prípade nebude možné ovládať vysávač.
- 2) Vo voľnom priestore je nevyhnutné rukoväť diaľkového ovládania nasmerovať (namieriť) na vysávač (napríklad ako pri TV).
- 3) Dbajte, aby sa do ovládača nedostala voda. Ovládač nevystavujte priamemu slnečnému žiareniu alebo teplu
- 4) Je možné, že vysávač nenájde nabíjajúcu stanicu kvôli prekážke, náročným podmienkam alebo kvôli vybitému akumulátora.

7. NABÍJACIA STANICA

7.1 POPIS ČÁSTÍ

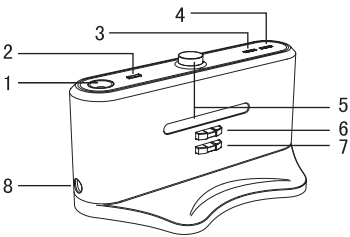
Celkový pohľad	Popis častí
	<ol style="list-style-type: none"> 1) Dekoratívne osvetlenie LED (možno nad neho umiestniť vôňu) 2) Vypínač dekoratívneho osvetlenia 3) Kontrolka prevádzky 4) Indikátor nabíjania 5) Vysielač signálu 6) Plusový kontakt nabíjania 7) Mínusový kontakt nabíjania 8) Konektor nabíjania

7.2 METÓDY POUŽITIA POPIS FUNKCIÍ

Číslo	Funkcie	popis funkcií
1	Dekoratívne osvetlenie LED	Zapnutím sa rozsvieti dekoratívne osvetlenie. Do žiariaceho streda osvetlenia umiestnite pár kvapiek s esenciou vône, ktorá bude po zahriatí vydávať očarujúcu vôňu.
2	Vypínač dekoratívneho osvetlenia	Stlačením vypínača zapnete / vypnete dekoratívne osvetlenie.
3	Kontrolka prevádzky	Stlačením vypínača zapnete / vypnete dekoratívne osvetlenie.
4	Indikátor nabíjania	Indikátor bude blikať, ak je nabíjacia stanica prepojená s vysávačom.
5	Vysielač signálu	Vysielač signálu vysiela signál pre nasmerovanie vysávača k nabíjacej stanici pre nabitie. Priestor pred vysielačom signálu by teda mal byť bez akejkoľvek prekážky.
6/7	Plusový a mínusový kontakt nabíjania	Kontakty na nabíjajúcu stanicu a na vysávači sú konektory pre nabíjanie akumulátora. Nemali by teda u nich byť akékoľvek prekážky, ktoré by zabránili nabíjaniu.
8	Konektor nabíjania	Konektor nabíjania pre pripojenie koncovky 24V adaptéra. Konektor pevne zapojte k nabíjajúcej stanici a tú pevne uchyťte k stene. Kábel adaptéra zmotajte a prichyťte k adaptéru inak by mohlo dôjsť k zamotaniu kábla do vysávača pri upratovaní.



Niektoré vône môžu poškodiť plastový povrch, kupujte a používajte len tie vhodné.

8. VIRTUÁLNA STENA

8.1 POPIS VIRTUÁLNEJ STENY

Celkový pohľad	Inštrukcie k funkciám
	1) Vypínač 1) Vypnúť 2) Nízka úroveň 3) Stredné úroveň 4) Vysoká úroveň
	2) vysielač signálu
	3) prijímač IR signálu
	4) LED kontrolka

8.2 FUNKCIE VIRTUÁLNEJ STENY

Virtuálna stena, ktorá je prísľušenstvom vysávača, dokáže blokovat' určitú oblasť vysielaním špeciálneho IR signálu a zabrániť tak vysávači pred vjazdom do tejto oblasti.

8.3 METÓDY POUŽITIA A POPIS FUNKCIÍ

Číslo	Názov	Popis funkcie
1	Vypínač	Postupným prepnutím môžete prepnúť na: Vypnutá, nízka, Stredná a Vysoká.
	(1) ☐ vypnutá	Prepnutím spínača ☐ do polohy ☐ je virtuálna stena vypnutá
	(2) ○ Nízka	Prepnutím spínača ☐ do polohy ○ je virtuálna stena zapnutá s dosahom do 4 m.
	(3) ● Stredná	Prepnutím spínača ☐ do polohy ● je virtuálna stena zapnutá s dosahom do 6 m.
	(4) ● Vysoká	Prepnutím spínača ☐ do polohy ● je virtuálna stena zapnutá s dosahom do 8 m.
2	Vysielač signálu virtuálnej steny	Prepnite ☐ a môžete nastaviť vzdialenosť virtuálnej steny.
3	VYSIELAČ IR signálu	Vysielač IR dovolí vysávaču jazdiť mimo dosahu virtuálnej steny do vzdialenosti 50-100 cm bez akéhokoľvek ovplyvňovania.
4	LED Kontrolka	Kontrolka LED zabliká jednou každých 8 s, dokud nebude baterie vybitá. Platí pro polohu prepínača ☐ v poloze nízka ○, stredná ● a vysoká ●. Vysavač bude pracovať regulérne.

- 1) Pred použitím otvorte kryt batérií a skontrolujte správnu polaritu. Vložte 2 batérie „D“ (nie sú súčasťou balenia) správne do priestoru batérií. Dbajte na správnu polaritu, inak nebude virtuálna stena fungovať a môže to viesť k poškodeniu.
- 2) Výdrž batérií závisí od zvoleného dosahu signálu a doby prevádzky. Zvoľte prosím správny dosah signálu s nízkym dosahom, šetríte tak batérie. Nezapomnite vypnúť virtuálnu stenu, ak zariadenie nepoužívate.
- 3) Pri použití virtuálnej steny môže nastať rôzny rozptyl smeru signálu, a to v závislosti na prostredí, pohybu vysávača a stavu batérie virtuálnej steny.

8.4 INŠTALÁCIA VIRTUÁLNEJ STENY, OBR. O23

- 1) Virtuálnu stenu umiestnite najlepšie ku schodisku alebo vchodu do miestnosti.
- 2) Umiestnite ju tam, kam nechcete, aby vysávač jazdil.
- 3) V oblasti, ktorú chcete zablokovať, odstráňte čo najviac prekážok pred virtuálnou stenou, zariadenie by inak nemuselo fungovať.



- 1) Virtuálna stena by mala byť umiestnená na rovnakej úrovni, na akej pracuje vysávač.
- 2) Najprv skontrolujte, či vysávač môže počas prevádzky virtuálnej steny okolo nej prejsť.
- 3) Vzdialenosť medzi Virtuálnou stenou a nabíjacou stanicou by mala byť väčšia ako 3 m. Mohlo by dôjsť k rušeniu signálu.
- 4) Nabíjacia stanica by sa nemala inštalovať v dosahu signálu virtuálnej steny.

9. RIEŠENIE PROBLÉMOV

Vysávač nefunguje alebo čistí zle

- 1) Skontrolujte, či je spínač zapnutý.
- 2) Skontrolujte, či sú zásobník, filter a vzduchové otvory čisté a či funguje bočná kefka.
- 3) Skontrolujte, či nie je vybitý akumulátor.

Diaľkový ovládač nefunguje

- 1) Skontrolujte stav batérií diaľkového ovládača.
- 2) Skontrolujte stav akumulátora vysávača.
- 3) Skontrolujte, či je diaľkový ovládač v dosahu vysielaného signálu.
- 4) Vypnúť a zapnúť vysávač hlavným spínačom P14 na tele vysávača.

Vysávač sa automaticky nenabíja

- 1) Skontrolujte, či je adaptér správne pripojený k nabíjacej stanici a či kontrolka LED stanice svieti.
- 2) Skontrolujte, či nie je akumulátor príliš vybitá. V takom prípade nabite vysávač priamo adaptérom.
- 3) Uistite sa, že pred nabíjacou stanicou nie je žiadna prekážka.
- 4) Pomocou diaľkového ovládača dovedte vysávač späť k nabíjacej stanici. Vysávač nedá nabíť.

Zvýšený hluk pri prevádzke

- 1) Vyčistite zásobník a filter.
- 2) Skontrolujte, či nie sú kefa alebo bočné kefky príliš špinavé, alebo v regióne hlavného kefy nie sú namotané vlasy.
- 3) Ak je hluk stále príliš veľký, môžete vysávač zaslať do autorizovaného servisu, kde preveria funkciu a prozamedajú potrebné časti.

Na displeji sa zobrazí „FULL“

- 1) Vyčistite zásobník, zberač nečistôt na vstupnej časti zásobníka a filter.
- 2) Vyčistite suchou handričkou senzory pre identifikáciu miery znečistenia podlahy (O14).

Vysávač sa náhle zastaví a prerušovane pípa

- 1) Skontrolujte, či už vypršal nastavený čas upratovania.
- 2) Skontrolujte, či na displeji nie sú nasledujúce chybové kódy.

Vysávač neustále cúva

- 3) Nepoužívajte ho na priamom slnku alebo na tmavom koberci.
- 4) Skontrolujte predný nárazník.

Vysávač spadol zo schodov

- Vyčistite senzory proti pádu na spodnej strane vysávača.

Vysávač sa automaticky nenabíja potom, čo nebol dlhú dobu využívaný

- Vysávač nabite priamo pomocou zapojenia adaptéra do vysávača.

Vysávač prestal fungovať, ale nezobrazuje sa žiadna chybová hláška

- Nesnažte sa vysávač sami rozoberať. Kontaktujte autorizovaný servis.

10. VAROVNÉ SIGNÁLY

Varovné kódy, ktoré sa môžu objaviť počas používania:

Kód	Príčina poruchy	Riešenie
Er01	Porucha pravé bočné kefy	Skontrolujte pravú kefu a odstráňte prebytočné nečistoty, alebo namotané vlasy.
Er02	Hlavná kefa	Z kefy odstráňte nečistoty ako vlasy, nite
Er03	Porucha ľavé bočné kefy	Skontrolujte ľavú kefu a odstráňte prebytočné nečistoty, alebo namotané vlasy.
Er04	Porucha ľavého kolesa	Skontrolujte ľavé koleso, očistite z nich nečistoty
Er05	Porucha pravého kolesa	Skontrolujte ľprave kolo, očistite z nich nečistoty
Er07	Nadvednutí kolies	Skontrolujte pozície pohoných kolies.
Er09	Chýba zásobníka na nečistoty.	Skontrolujte umiestnenie zásobníka a jeho kontakty.
Er10	Tepelná poistka	Nechajte preveriť kontrolu poistky

Ak porucha aj po kontrole stále pretrváva, kontaktujte prosím autorizovaný servis.

Varovné kódy sa objavujú pri prevádzke a tiež po zapnutí vysávača hlavným spínačom.

V prípade problémov alebo ďalších dotazov kontaktujte prosím našu servisnú a zákaznícku linku bolero@eta.cz, 577 055 220, kde vám poskytneme ďalšie informácie.

11. TECHNICKÉ ŠPECIFIKÁCIE

1	Prevádzkové napätie	===14,4 V
2	Akumulátor	Nabíjací akumulátor DC 14,4 V; 2500 mAh, Ni-MH (doba nabíjania je približne 3 - 4 h)
3	Prevádzková doba	až 90 minút
4	Prevádzkové napájanie	19 W
5	Rozsah prevádzkovej teploty	- 10 - 45 ° C
6	Rozsah prevádzkovej vlhkosti	≤ 85 RH
7	Vstupné napätie / prúd	24 V 1 A
9	Rozmery	320 x 87 mm (vrátane výšky kolies)
10	Hmotnosť	3,2 kg
11	Kapacita batérie	2200 mAh
12	Kapacita zásobníku	500 ml
13	Hlučnosť	Hlučnosť: deklarovaná hodnota emisie hluku tohoto spotrebiča je < 60 dB(A), čo predstavuje hladinu A akustického výkonu vzhľadom na referenčný akustický výkon 1 pW.

Technické špecifikácie diaľkového ovládača:

1	Prevádzkové napätie	===3 V
2	Batérie	2 batérie AAA
3	Dosah vysielania a prijímania	≤ 10 m ISM 2,4 GH
4	Rozsah prevádzkovej teploty	- 10 - 45 ° C
5	Rozsah prevádzkovej vlhkosti	≤ 85 RH
6	Rozmery	142 x 48 x 23,5 mm
7	Hmotnosť	0,08 kg

Technické špecifikácie nabíjacej stanice

1	Prevádzkové napätie	===24 V
2	Rozmer Š × V × H:	200 × 102 × 97 mm
3	Hmotnosť	0,27 kg

Technické špecifikácie virtuálnej steny:

1	Prevádzkové napätie	===3 V
2	Rozmery D × Š × V:	102 × 106 × 71 mm
3	Batérie	2 ks batérií typu D
4	Hmotnosť	0,14 kg

Výrobca si vyhradzuje právo na zmenu technickej špecifikácie výrobku.

12. EKOLÓGIA



Ak to rozmery umožňujú, na všetkých dieloch sú vytlačené znaky materiálov, ktoré sú použité na obalový materiál, komponenty a príslušenstvo, ako aj na ich recyklovanie. Uvedené symboly na výrobku alebo v sprievodnej dokumentácii znamenajú, že použité elektrické alebo elektronické výrobky nesmú byť likvidované spoločne s komunálnym odpadom. Za účelom správnej likvidácie výrobku ho odovzdajte na určených zberných miestach, kde budú prijaté zdarma. Správnou likvidáciou tohto produktu pomôžete zachovať cenné prírodné zdroje a napomáhate prevencii potenciálnych negatívnych dopadov na životné prostredie a ľudské zdravie, čo by mohli byť dôsledky nesprávnej likvidácie odpadov. Ďalšie podrobnosti si vyžiadajte od miestneho úradu alebo najbližšieho zberného miesta (pozrite www.envidom.sk). Pri nesprávnej likvidácii tohto druhu odpadu môžu byť v súlade s národnými predpismi udelené pokuty. Po skončení životnosti spotrebiča vybitý akumulátor demontujte a spotrebič s akumulátorom zlikvidujte prostredníctvom špeciálnych zberných sietí. Vybitú batériu vyberte z diaľkového ovládača a virtuálnej steny zlikvidujte ju prostredníctvom špecializovanej zbernej siete. Batériu nikdy nelikvidujte spálením!

Údržbu rozsiahlejšieho charakteru alebo údržbu, ktorá vyžaduje zásah do vnútorných častí spotrebiča, musí vykonať iba špecializovaný servis! Nedodržením pokynov výrobcu zaniká pravo na záručnú opravu!

Deklarovaná hodnota emisie hluku tohto spotrebiča je 60 dB, čo predstavuje hladinu „A“ akustického výkonu vzhľadom na referenčný akustický výkon 1 pW.

Na výrobok bolo vydané ES vyhlásenie o zhode podľa zákona č. 264/1999 Z. z. v platnom znení. Výrobok spĺňa požiadavky nižšie uvedených nariadení vlády v platnom znení:

- NV č. 308/2004 Z. z., ktorým sa ustanovujú podrobnosti o technických požiadavkách a postupoch posudzovania zhody pre elektrické zariadenia, ktoré sa používajú v určitom rozsahu napätia (zodpovedá Smernici Rady č. 2006/95/ES v platnom znení).
- NV č. 194/2005 Z. z. o podrobnostiach o technických požiadavkách na výrobky z hľadiska elektromagnetickej kompatibility (zodpovedá Smernici Rady č. 2004/108/ES v platnom znení).

Výrobca si vyhradzuje nepodstatné zmeny od štandardného vyhotovenia, ktoré nemajú vplyv na funkciu výrobku.

HOUSEHOLD USE ONLY — Len na použitie v domácnosti.

DO NOT IMMERSE IN WATER OR OTHER LIQUIDS — Neponárať do vody alebo iných tekutín. TO AVOID DANGER OF SUFFOCATION, KEEP THIS PLASTIC BAG AWAY FROM BABIES AND CHILDREN. DO NOT USE THIS BAG IN CRIBS, BEDS, CARRIAGES OR PLAYPENS. THIS BAG IS NOT A TOY. Nebezpečenstvo udusenía. Nepoužívajte toto vrecúško v kolískach, postieľkach, kočíkoch alebo detských ohrádkach. PE vrecko odkladajte mimo dosahu detí. Vrecko nie je na hranie.

Výrobca: ETA a.s., Zelený pruh 95/97, 147 00, Praha 4, Česká republika

Výhradný dovozca: ETA - Slovakia, spol s r.o., Stará Vajnorská 8, 831 04, Bratislava 3



Upozornenie

Vacuum Cleaner eta 1490

BOLERO

USER MANUAL

Dear customer, thank you for purchasing our product. Please read the operating instructions carefully before putting the appliance into operation and keep the instructions including the warranty, the receipt and, if possible, the box with the internal packing.

GENERAL SAFETY INSTRUCTIONS









- Consider the instructions for use as a part of the appliance and pass them on to any other user of the appliance.
- Check whether the data on the type label correspond with the voltage in your electric power socket.
- Never use the appliance if its power cord or adaptor is damaged, if it does not work properly, if it fell down and was damaged. In this case take the appliance to a special service to check its safety and proper function.
- The product is intended for home use and similar (in shops, offices and similar workplaces, in hotels, motels and other residential environments, in facilities providing accommodation with breakfast). It is not intended for commercial use!
- This appliance can be used by children aged from 8 years and above and persons with reduced physical, sensory or mental capabilities or lack of experience and knowledge if they have been given supervision or instruction concerning use of the appliance in a safe way and understand the hazards involved. Children shall not play with the appliance. Cleaning and user maintenance shall not be made by children without supervision.
- If the power cord of the adaptor is corrupted, it has to be replaced by the manufacturer, its service technician or a similarly qualified person so as to prevent dangerous situations.
- In order to ensure safety and proper function of the appliance, use only original spare parts and accessories approved by the manufacturer.
- The adaptor supplied with this appliance is intended for this appliance only, do not use it for other purposes. Also, use only the supplied adaptor with this appliance, do not use any other adaptor for charging (e.g. from another appliance).
- Don't put hands close to rotating part.
- **Never immerse the vacuum cleaner into water (even its parts)!**
- Never vacuum without a properly inserted filtration system and micro-filters.
- Do not vacuum wet or moist floor coverings, do not use the vacuum cleaner for outdoor areas! When moisture gets into the aggregate, there is a risk of its damage and disabling it. This defect is not covered by the warranty.
- Vacuum cleaning of some carpet types may result in generating static electricity. No static electricity discharge is dangerous to health.
- Do not vacuum sharp objects (e.g. **glass, shatter**), hot, flammable, explosive items (e.g. **ash, hot cigarette butts, gasoline, thinners and aerosol vapours**) or greases (e.g. **fats, oils**), caustic agents (e.g. acids, solvents). Vacuuming these objects may lead to damage of the dust filters, or the vacuum cleaner.











- Pores of the filters may be clogged when vacuum cleaning very fine dust (e.g. **fine sand, cement dust, plaster**). Thus, air permeability will be reduced and the suction performance will drop. In this case, clean the filters even though the dust container is not full yet.
- Always switch off the vacuum cleaner first and disconnect the power cord from power supply and only then empty the dust container, clean/replace micro-filters, clean the vacuum cleaner or its accessories.
- It is not permissible to adjust the surface of the extra attachment (e.g. **self-adhesive paper, foils**, etc.)!
- Never leave the vacuum cleaner exposed to weather conditions (**rain, frost, direct sun radiation**, etc.).
- Never use the appliance for any other purpose than for the intended purpose described in these instructions for use!
- The manufacturer is not responsible for damage caused by improper use of the appliance and the accessories and its guarantee for the appliance does not apply in situations when the safety warnings above are not complied with. Failure to replace or maintain all filters regularly and also using non-original filters, the properties of which resulted in failure or damage of the vacuum cleaner is also understood to be improper use of the appliance.
- Secure please gaps on the floor (eg, Threshold Strip) to avoid damaging the rotating brushes. These joints may also limit the vacuum cleaner jams bristle of brush into the gaps.
- This Deebot can not be used on a carpet whose pile length is over 1 cm.
- The Virtual Wall may NEVER be used to confine an elevated area where the Robot could fall down and hurt a person or cause considerable damage to the room below when the Virtual wall has turned off.
 - Make precautions to solve the problem which may make the cleaning in trouble, such as:
 - Keep the easily knock over objects in a safe place.
 - Permian the edge of the carpet.
 - The hanging table cloth and curtain should not touch the ground.
 - The flammable object should be cut from the fire source.
 - Sort out the tangled power cord on the floor.
 - Pick up the newspaper, book, magazine and large piece of paper scattered on the floor.
- Check whether the main brush is correctly fixed inside the robot before cleaning.
- Examine if the dustbin is empty and insure it is fixed before it works.
- See if up-ground height sensor and dust sensor are wiped clean (see chapter 4).
- If you only need to clean one room, please close the door.
- If the room which needs to be cleaned wants a partition, you can place the virtual wall, at the same time, check the facing opening width.
- Virtual wall can be used to limit the cleaning area.
- Please be aware that Deebot needs 10 cm or 4 inches of clearance underneath furniture so that it will not become trapped.
- Do NOT drop the Robot, should this happen, run the Robot to see that everything is okay before letting it operate by itself without you being present.
- If the battery is leaking, remove it immediately; it can damage the vacuum cleaner.
- Do not use worn and new batteries together and do not use rechargeable accumulators.
- Keep batteries out of reach of children and incapacitated people. A person, who would swallow the batteries, must seek medical help immediately.
- Dispose of a discharged battery in a suitable way (see par. **12. ENVIRONMENTAL PROTECTION**).
- Never use the appliance for any other purpose than for the intended one described in these instructions for use! This appliance is not intended for outdoor use.

Safety Precautions:

 **Notice**

 <p>No one else can disassemble maintain or.Transform the product except the maintenance technicians designated by our company or it may cause fire electric shock or personal injury.</p>	 <p>Don't use other charger but the equipped one of the Robot, or it may cause product damage, electric shock or fire due to high voltage.</p>
 <p>Don't touch high-voltage power cord of the electric appliance with your wet hand, or it may cause electric shock.</p>	 <p>Don't bend the power cord overly or place weight on it, or it may cause power cord damage, fire or electric shock.</p>
 <p>Don't twist your clothes or any part of your body (head, finger, etc.) into the brush or wheel of the Robot, or it may cause personal injury.</p>	 <p>Don't approach cigarette, lighter, match and other heat objects or combustible materials such as the gasoline cleaner.</p>

 **Notice**

 <p>Don't forget to turn off the power while transporting or storing the cleaner for long, or the battery may be damaged.</p>	 <p>Insert the power cord of the charger well or it may cause electric shock, short circuit, smoking or fire.</p>
 <p>Check whether the charger and socket is connected well, or it may cause charging failure or even fire.</p>	 <p>Remove all easily damaged objects (including luminous objects, fabrics, glass bottles, etc.) before using, or it may cause damage to these objects or affect the using of the cleaner.</p>
 <p>Please use the Cleaner cautiously in the presence of the children to avoid frightening or harming them.</p>	 <p>Don't stand or sit on the Cleaner, or it may cause damage to the Cleaner or personal injury.</p>
 <p>Don't make the Cleaner take in water and other liquors for fear of the product damage.</p>	 <p>Don't use the Cleaner on small tables and chairs or other small space, otherwise the Cleaner may be damaged.</p>
 <p>Don't use the Cleaner outdoors, or it may cause the product damage.</p>	 <p>Don't use the Cleaner in commercial places, or the Cleaner may be damaged by excessive use.</p>

 <p>Don't leave movable thread, wire and other objects with the length of more than 150 mm on the ground or the brush may be entangled.</p>
--

CONTENTS

1. Applicability:	53	Isolator.	58
2. Components of the cleaner	53	5.3 Battery replacement of the remote control	58
2.1 Control Panel of Main Body	53		
2.2 Function Information of Display Interface.	54		
2.3 Descripton of Parts.	55		
3. Installation of Docking Station and Charging for the cleaner	56	6. Remote Control	59
3.1 Automatic recharging	56	6.1 Control panel.....	59
3.2 Manual charging	56	6.2 Using Method & Functional Status of Control Panel.	59
4. Assembly & Disassembly and Cleaning of Dustbin	57	7. Auto Charging Docking Station	61
4.1 Assembly & Disassembly and Cleaning of Main Brush and Floor Brush	57	7.1 Description of The Docking Station....	61
4.2 Assembly & Disassembly of Side Brush.....	57	7.2 Using Method & Functional Status of the Docking station.	62
4.3 Cleaning of Main Brush and Floor Brush.....	58	8. Space isolator	62
4.4 Assembly & Disassembly and Cleaning of Left/Right Wheel and Front Wheel.....	58	8.1 Description of Space Isolator.	62
4.5 Assembly & Disassembly and Cleaning of Front Wheel	58	8.2 Function Introduction of Space Isolator	62
4.6 Cleaning of Sensor and Infrared Transparent Window	58	8.3 Using Method & Functional Status of Space Isolator.....	63
5. Replacement of Battery	58	8.4 Installation method of Space Isolator. .	64
5.1 Battery replacement of the Cleaner. ...	58	9. Trouble shooting	64
5.2 Battery replacement of the Space		10. Failure information which may appear during using:	65
		11. Technical Specifications	66
		12. Environmental Protection	67

1. APPLICABILITY:

The product, mainly applicable to home, hotel rooms and small office, is good for cleaning to various short-haired carpet, wood floor, hard floor, ceramic tile, etc.

FUNCTION INTRODUCTION:

This model robot vacuum cleaner is using the rechargeable NI-MH battery powered, and controlled by the intelligent chips. The functions are included the: automatic cleaning, suck the dust, mop the floor. The features are intelligent recharging; with wireless remote control could schedule for working time; changing the speed. Meanwhile, the robot has error code could help you identify the problem during working and has multi self protection function. Especially for this model, increased voice function and twice edge cleaning brushes (to increase the coverage of cleaning area).

2. COMPONENTS OF THE CLEANER

Fig. O1









A1	Cleaner	A7	Space Isolator
A2	Auto charging docking station	A8	Trailing Bar
A3	Filter	A9	Mop pad (2 pcs)
A4	Adaptor	A10	Dust Brush
A5	Manual	A11	Side brush (2 pcs)
A6	Remote control		

2.1 CONTROL PANEL OF MAIN BODY:





D1	Day set display
D2	Wheel rotation / speed display
D3	Auto cleaning display
D4	Spot cleaning display
D5	Current day display
D6	Malfunction display
D7	Charging / power display
D8	Time / error code display
D9	Recharging key
D10	Spot cleaning key
D11	Auto cleaning key





2.2 FUNCTION INFORMATION OF DISPLAY INTERFACE

Make sure full charge 2/3 hours (the battery should be charged and discharged for 2 or 3 times before reaching the best performance). Turn on the power switch, the robot will say "Hello boss, I am glad to serve you" to remind you and display as follow:

- 1) "Week  " displays the current date per week automatically based on the date.
- 2) "  " displays in case of malfunction, "88:88" displays the failure code from E001 to 005.
- 3) "  " displays the battery, three grids mean full power, or decreased power with less grids.
- 4) "  " means the Cleaner is in charging, the battery is not enough if the icon is flickering, or full if stops flickering.
- 5) "  " displays the timing cleaning time, current time per day and malfunction code.
- 6) "  " means running Speed ; fast speed on speed 2, or slow on speed 1
- 7) "  " displays the Cleaner is cleaning in the spot cleaning mode.
- 8) "  " displays the Cleaner is cleaning in the auto cleaning mode.

The following display functions will only be selected and set in the remote control

- 1) "  " means selecting cleaning day or some days or everyday of one week.
- 2) "  " displays the time and timing cleaning setting.
- 3) "  " number inside means the speed of the wheel.
- 4) "Week  " displays the current day in week.

Operating Function of Touch Keys	Function Description
1) Auto Cleaning Key 	a) Clear up gadgets or obstacles in the room before cleaning, and then press Automatic Cleaning Key "  ", it will clean by spiral, linear, zigzag, follow the wall modes automatically. b) You can choose fast or slow running when cleaning (model 1490). c) The Cleaner will stop running in case of low battery, then it will ring ten times and search the docking station for charging automatically.
2) Spot Cleaning Key 	a) Press Spot Cleaning Key "  ", it will enter the area about 1 m ² and clean by the spiral mode. b) Choose the fast (2) cleaning time of about 2 minutes and low (1) cleaning time of about 4 minutes, and it will stop automatically after the cleaning.
3) Recharging key 	a) Turn on the power switch, the LCD screen is brightly b) When the robot is in cleaning model or in waiting model, if you press recharging key, the robot will say: "I want to recharge" and start to search the dock station. c) During the searching dock station process, if you press the recharging key again, the robot will stop to search the dock station.

 The keys of main body are of electronic touch type, you only need to touch them lightly with your finger while using it. Besides, you should clean the keys and the space between them to remove water or oil stains, or may cause the touch failure.

2.3 DESCRIPTON OF PARTS

Fig. 03

Top of main body

- P1 Front bumper
- P2 Infrared signal receiver
- P3 Auto—charging electrode
- P4 Dustbin key
- P5 Display screen
- P6 Sensor window
- P7 Soft block glue

Bottom of main body

Fig. 04

- | | |
|--------------------------------------|-------------------------------|
| P8 Front wheel | P16 Left Side cleaning |
| P9 Ground detection sensor | P17 Left wheel |
| P10 Battery cover | P18 Floor brush |
| P11 Right Side cleaning brush | P19 Main brush |
| P12 Ground detection sensor | P20 Mop pad |
| P13 Right wheel | P21 Dustbin |
| P14 Power switch (ON, OFF) | P22 Air outlet window |
| P15 DC socket | |

3. INSTALLATION OF DOCKING STATION AND CHARGING FOR THE CLEANER:

3.1 AUTOMATIC RECHARGING:

- 1) Install the Docking Station on the flat ground firmly and against the vertical wall (fixed on the wall with the docking station sticker).
- 2) No obstacle 3 m away from the Docking Station in the front and 0.5 m on the right and left. (Refer to Figure O5).
- 3) The Cleaner cannot search the Docking Station for charging if the infrared signal transmitting window of the recharger is covered.
- 4) Connect the output terminal of the adaptor with DC socket of the Docking Station





Please put the power cord of the adaptor in order and place it along the wall, or it may affect the automatic recharging.

3.2 MANUAL CHARGING:

- 1) You can use the adaptor or Docking Station of the Cleaner to charge for the main body directly.
- 2) Connect the output terminal of the adaptor with DC socket of the main body while using the adapter for charging (Refer to Figure O6).
- 3) Before charging, connect the adaptor with the Docking Station, make sure the cleaner abut against the Docking Station, and good touch for the electrode of Docking Station and Cleaner (Refer to Figure O7).

IMPORTANT INFORMATION FOR FIRST USE!

- Recharge the vacuum cleaner battery to full capacity (don't interrupt charging).
- Then turn on the vacuum cleaner and let it work until low battery power.
- Repeat this process five times. The above advices are for correct formatted battery and extend battery life.

- 1) Press „“ in the remote control if you want to charge for the main body, the Cleaner will search the Docking Station for charging within available scope automatically (Refer to Figure O8).
- 2) Press any key in host panel or POWER OFF while the Cleaner is searching for the Docking Station, the Cleaner will then stop searching.
- 3) After the battery is used up, the first grid of the charging icon will flicker, when the second and then the third grid will flicker showing it is charging, stop flickering after completing the charging (Refer to Figure 4 and Figure O9).
- 4) Turn on the Cleaner, full three grids show enough power, one grid missing means the decreased power, and it should be charged after three grids missing. 

Automatic charging:

The Cleaner will search the Docking Station for charging automatically in case of low battery during cleaning, fig. O10.

- 1)  The Cleaner may fail to find the Docking Station due to the obstacle, decreased battery and complex condition.
- 2) When the cleaner finish cleaning , the temperature of the battery is very high; so charging time will be longer.

4. ASSEMBLY & DISASSEMBLY AND CLEANING OF DUSTBIN:**Important!**

Clean regularly the vacuum cleaner. In another case, may cause faulty vacuum cleaner or damage.

Assembly & Disassembly of Dustbin, fig O11:

- 1) Extract the dustbin by pressing the key on top.
- 2) Press the red button on it, and then the blower will pop up automatically.
- 3) Reverse the blower, release 2 fasteners and open the cover.
- 4) Open the bracket and the filter will appear, fig O12.
- 5) Change a new filter, press the semicircle bracket by one hand to release the fastener from the filter screen, and remove the filter grid by the other hand and then change a new one o.
- 6) Reverse the dustbin, tear out the mop, release the trailing bar and then unplug the right and left fasteners on the bottom of the dustbin (Refer to Figure O13). All parts should be assembled as before disassembly.



Don't use the mop and trailing bar on the carpet or uneven ground.

Cleaning of dustbin, blower and dust senzors, fig. O14:

- 1) First dump the dust, and then clean it with Dust Brush. Also, clean the sensors for identify the level of floor pollution, which are located on the sides of the dustbin (see arrow).
- 2) Pop up the blower, and then clean the air inlet/outlet with dust brush.
- 3) **Don't clean the blower in water!**
- 4) Pop up the blower, take out the filter, and then clean the dustbin.
- 5) Clean the filter by hairdryer or Dust brush.
- 6) After cleaning, you can assemble it firmly as before the disassembly.

4.1 ASSEMBLY & DISASSEMBLY AND CLEANING OF MAIN BRUSH AND FLOOR BRUSH**FIG O15**

- 1) Force the locking bar forward and raise the cover by right thumb, and then raise rod of the mid cleaning brush by your left hand.
- 2) Take out the main brush and floor brush.
- 3) Insert the main brush and floor brush into the holes before closing the cover in assembly.

4.2 ASSEMBLY & DISASSEMBLY OF SIDE BRUSH:**Fig O16**

- 1) Release the screw in the main shaft of the side brush before changing the side brush.
- 2) Press the side brush against the main shaft and then fasten the screw (Refer to the figure).

4.3 CLEANING OF MAIN BRUSH AND FLOOR BRUSH:

- 1) Clear the hair or big dust particles on the brush and floor brush regularly to improve the cleaning performance. Clean the dust at the air intake. Clean the wastepaper or small particles by dust brush directly. Rotate the brush carefully and cut by scissors or pull by hand the hair, yarn and other twisted objects.
- 2) The cleaning of the main brush and floor brush can be done by reference to the assembly & disassembly.

4.4 ASSEMBLY & DISASSEMBLY AND CLEANING OF LEFT/RIGHT WHEEL AND FRONT WHEEL

Fig. O17

- 1) Release the screw of the left/right wheel by the screwdriver (PIC 17A)
- 2) Then use the screwdriver to push lightly onto the latch of the left/right wheel, found in the window under the cutout of the wheel cover. This will release the wheel (pic. 17B).
- 3) Take out the left/right wheel and clean them with the brush. **Don't wash them in water!**
- 4) Place the left/right wheel in the original position, and tighten the screw while assembling.

4.5 ASSEMBLY & DISASSEMBLY AND CLEANING OF FRONT WHEEL:

Fig. O18

- 1) Pull out the front wheel with your finger and tools and then clean it (Refer to the figure).
- 2) Insert and press the front wheel into the right position while assembling.

4.6 CLEANING OF SENSOR AND INFRARED TRANSPARENT WINDOW

- 1) Clean the sensor and infrared transparent window with the cotton swab or soft cloth.
- 2) The wall detection sensor is in front of the Cleaner, while the ground detection sensor and infrared transparent window are at the bottom of the Cleaner.
- 3) Please keep the transparent window clean so as to make the Robot work better.

5. REPLACEMENT OF BATTERY:

Fig. O20

5.1 BATTERY REPLACEMENT OF THE CLEANER:

- 1) Unscrew the two screws on the cover of the battery on the bottom of the cleaner. Remove this cover with the help of the textile fixtures included and take the battery out. The accumulator is connected with the cleaner through a connector, which must first be unplugged. Only then it is possible to fully remove it. Insert and connect a new accumulator reversely. Push the connecting cable with the connector into the slit which it is coming from. Then screw on the cover of the accumulator.
- 2) Do not insert any rechargeable batteries or those not recommended by the manufacturer (the replacement battery name is ETA149000171).
- 3) Dispose of the dead or damaged batteries in compliance with local legislature. **Remove the batteries from the appliance only when they are fully discharged** (e.g. let the vacuum cleaner run until its motor stops).

5.2 BATTERY REPLACEMENT OF THE SPACE ISOLATOR:

- 1) Release the screw with the screwdriver and then open its base plate
- 2) Please place the positive and negative Electrode correctly for fear of the damage due to wrong Electrode!
- 3) The right place of battery.
- 4) Please take out the battery if it was unused for long.

5.3 BATTERY REPLACEMENT OF THE REMOTE CONTROL:

- 1) Open the battery cover and then replace the battery
- 2) Please place the positive and negative electrode correctly for fear of the damage due to wrong electrode!
- 3) Please take out the battery if it was unused for long.

Please don't forget to take out the battery before discarding the Cleaner.

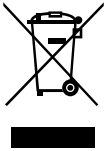















- 4) Please remember to turn off the switch before taking out the battery from the Cleaner and Space Isolator.
- 5) Please don't place the battery in the high-temperature environment above 45°C or in the water.
- 6) Please don't exert external force to the battery or drop them from high place.
- 7) The battery should be recycled with safe disposal. Please don't discard it freely or throw it into fire for fear of explosion!



6. REMOTE CONTROL









6.1 CONTROL PANEL



FIG. o21

- R1  Automatic cleaning key/Thursday
- R2  Spot cleaning key/Friday
- R3  Time set key/Tuesday
- R4  Timing key/Monday
- R5  Wednesday
- R6  Automatic recharging key/Sunday
- R7  Speed selection key / Saturday
- R8  Turn off/cancel
- R9  It will work automatically after the battery is full
- R10  Confirmation key
- R11  Forward key
- R12  Back key
- R13  Turn left key
- R14  Turn right key

6.2 USING METHOD & FUNCTIONAL STATUS OF CONTROL PANEL

Function Guide	Function Information
Auto Cleaning 	Press the key, the Cleaner will clean in the auto cleaning mode.
Spot Cleaning 	Press the key, the Cleaner will clean in the spot mode.

<p>Week & Time Setting</p> <p>Week </p> <p>88:88</p>	<ol style="list-style-type: none"> 1) Turn on the Cleaner. 2) Press „ I TUE“ on the remote controller, the number of day in the LCD screen of cleaner Week  will flicker. 3) Press correct day button on the remote controller; there is display in icon “ Week  “ , 1 means Sunday, 2 means Monday, ...accordingly, 7 means Saturday. After setting correct week , then you can set time 4) Press “ ► ” to enter time setting, the Icon “ 88: ” in the LCD screen of the cleaner will flicker. 5) Press “ ▲ ” or “ ▼ ” to set the correct hour. 6) Press “ ► ” again “ :88 ” will flicker 7) Press or to set the correct minute 8) After finishing Week & Time Setting, press “OK” to save it
<p>Timing Cleaning Setting</p> <p>88:88</p> 	<p>Cleaning Week setting :</p> <ol style="list-style-type: none"> 1) Turn on the Cleaner. 2) Press Timing Cleaning setting button “  MON ”, then the icon “  ” in the LCD screen of the cleaner will flicker. 3) Press any week button /some week buttons or all week buttons you want to set timing cleaning on any day or days or everyday of a week, then the selected date or dates will flicker. In “  ”, 1 means Sunday, 2 means Monday, accordingly, 7 means Saturday. 4) Press “FULL GO ”, “D” in “  ” of the LCD screen will flicker, and then the cleaner will auto charging after full charged. 5) If you wan to cancel any setting day or days, just press the week button again. 6) After set the clean day of each week , then set the starting of cleaning Schedule time setting: <ol style="list-style-type: none"> 1) Press “ ► ” to enter cleaning time setting, the Icon “ 88: ” in the LCD screen of the cleaner will flicker. 2) Press “ ▲ ” or “ ▼ ” to select the timing cleaning hour. 3) Press “ ► ” again “ :88 ” will flicker 4) Press “ ▲ ” or “ ▼ ” to set the timing cleaning minute. 5) After finishing Week&Time Setting press [OK] to save and quit it. When the cleaner is connected to the charging base at the set time it will start cleaning automatically (when the battery is fully charged); when the cleaning is finished or the battery is low, the cleaner will go back to the charging base. <p>Remark if you set timing cleaning and full go function at the same timethe cleaner will go on with the function which running first!</p>

Speed selection	Press the “ V SAT ” key repeatedly, you can choose fast or slow speed. It will have automatic memory after the speed selection (fast 2, slow 1).
Turn on /off/ cancel/stop power	1) Turn on the power switch of the cleaner, and press the key can turn on/off the Cleaner. 2) You can stop the running mode by pressing the key . 3) You can delete and return to the original setting if you get wrong sets or want to stop setting.
ok key	1) You must press “OK” to save any setting you did
Auto Docking Key 	While the Cleaner is in the Standby mode or running, the Cleaner will search the Docking Station for charging after you press “  ” key.
▲ Forward key	Press the “▲” button to make the cleaner go forward while cleaning. Press “power” to stop. After hitting an obstacle, it will continue cleaning.
▼ Backward key	Press and hold the “▼” button to make it move backward. After releasing the button, it will continue cleaning.
◀ Turn left key	Press and hold the “◀” button, until the cleaner turns in the direction desired. After releasing the button, it will continue cleaning. Should the cleaner hit an obstacle, it will change direction and continue cleaning.
▶ Turn right key	Press and hold the “▶” button, until the cleaner turns in the direction desired. After releasing the button, it will continue cleaning. Should the cleaner hit an obstacle, it will change direction and continue cleaning.



- 1) You should use the remote control within 10 m (radio signal scope), or you may fail to control the main body.
- 2) In free space, the remote control handle must be directed at the cleaner body (like you do with your TV remote control device).
- 3) This is why you should never cover the transmitter, to avoid disrupting the desired mode of operation of the appliance
- 4) The Cleaner may fail to find the Docking Station due to the obstacle, complex condition or because the battery' power used up.

7. AUTO CHARGING DOCKING STATION

7.1 DESCRIPTION OF THE DOCKING STATION

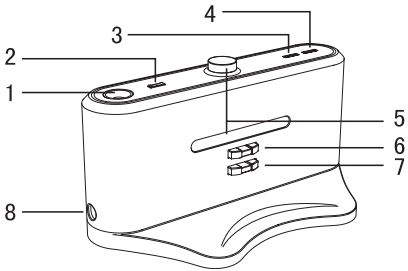
Overall Display	Function Instructions
	<ol style="list-style-type: none"> 1) LED decorative light (a little essence can be placed above) 2) Decorative light switch 3) Power LED 4) Charging indicator 5) Signal transmitting 6) Charging positive electrode 7) Charging negative electrode 8) Charging power DC socket

7.2 USING METHOD & FUNCTIONAL STATUS OF THE DOCKING STATION

No.	Function Guide	Function Information
1	LED decorative light	Turn on the decorative light to activate the atmosphere, and place in the glowing center of the light a little essence, which will give off charming aroma after heating.
2	Decorative light switch	Press the switch to turn on/off while the decorative light is on.
3	Power LED	The Power LED will light when the Docking Station is connected with the power, or turn off if not connected.
4	Charging indicator	The indicator will flicker while the recharger is connected with the cleaner.
5	Signal transmitting	Transmitting signal is the only way to lead the cleaner to return the Docking Station for charging, so the signal transmitting position should be clean for long without any obstacle on it.
6/7	Recharging positive & negative electrode	The electrode and that of the Cleaner are connected to charge under contact mode, so the position should be clean without any obstacle on it while using, or there will be impact to the charging.
8	Charging power DC socket	The power DC socket, called recharger for short, used to connect output terminal DC 24V of the adaptor, is the charging transit station between the Cleaner and adaptor, so the recharger should be placed against the wall firmly and the adaptor cable should be away from the recharger, or the Robot may have impact and winding during cleaning.



Some essence may damage the plastic surface, so please make purchase and use after consideration.

8. SPACE ISOLATOR















8.1 DESCRIPTION OF SPACE ISOLATOR

Overall Display	Function Instructions
	1) Toggle switch
	1) Turn off 2) Low 3) Middle 4) High
	2) Signal head
	3) Near - infrared transmitting head
	4) Power LED

8.2 FUNCTION INTRODUCTION OF SPACE ISOLATOR

Space Isolator, an accessory of the cleaner, can block area by sending special infrared signal so as to prevent the Cleaner from entering some unnecessary areas.

8.3 USING METHOD & FUNCTIONAL STATUS OF SPACE ISOLATOR

No.	Name	Function Information
1	Toggle switch	You can switch the function by sliding  repeatedly: Turn off, Low, Middle and High.
	(1)  Turn off	Slide  to the position, then the power is off.
	(2)  Low	Slide  to Low and turn on the power, you can select the distance within 4 m as required by infrared wall.
	(3)  Middle	Slide  to Middle and turn on the power, you can select the distance within 6 m as required by infrared wall.
	(4)  High	Slide  to High and turn on the power, you can select the distance within 8 m as required by infrared wall.
2	Infrared wall transmitting signal head	Slide  then you can adjust the distance of the Space Isolator.
3	Near - infrared transmitting head	The near-infrared transmitting signal makes the Cleaner run outside the Space Isolator scope of 50 - 100 cm without any impact to it.
4	Power LED	The Power LED will flicker once every 8s until the low battery after you slide  to  Low,  Middle and  High, and the Cleaner works normally.



- 1) Open the battery bottom before using, check the right positive and negative electrode and place 2x "D" batteries (includes) into the box correctly. Pay attention to the electrode or the Space Isolator will not work, resulting the damage and accident.
- 2) The battery consumption duration is related to the selected transmitting distance and working duration, please select proper transmitting distance and low transmitting power to save the battery, so don't forget to turn off the toggle switch while unused.
- 3) There will be some difference in the direction, transmitting infrared signal of the Space Isolator and receiving distance of the Cleaner due to environmental impact and movement of the Cleaner during the actual using. The difference above may vary based on the actual environment and different battery power of the Cleaner and Space Isolator.

8.4 INSTALLATION METHOD OF SPACE ISOLATOR

- 1) The Space Isolator is placed at the entrance to the stair or room generally.
- 2) You can place the Space Isolator at proper position to stop the Cleaner passing through some places.
- 3) Remove obstacles from the area you want to block in front of the Space Isolator as much as possible for fear of poor effect.



- 1) The Space Isolator should be placed at the same level of the ground where the Cleaner is running.
- 2) You should check whether the Cleaner can pass the Space Isolator while using it first.
- 3) The distance between the Space Isolator and recharger should be more than 2.5 m, or there will be interference.
- 4) The Docking Station should not be installed within the signal scope of the Space Isolator.

9. TROUBLE SHOOTING

The Cleaner doesn't work or clean poorly

- 1) Check whether turning on the switch.
- 2) Check whether the dust box, filter and intake are clean, and whether the side brush works.
- 3) Check whether the battery voltage declines greatly.

The remote control doesn't work

- 1) Check the battery status of the remote control.
- 2) Check the battery status of the Robot.
- 3) Check whether the remote control is within the available scope of the signal transmitting.
- 4) Turn the cleaner on and off with the main switch P14 on the body of the cleaner.

The Cleaner can not charge automatically

- 1) Check whether the adaptor is connected well with the charger and whether power LED of the recharger lighting.
- 2) Check whether the battery power is too low if so charge the Cleaner with the adaptor directly.
- 3) Make sure there is no barrier in front of the Docking Station.
- 4) Use the remote controller to let the cleaner go back to the Docking Station.

Increased noise in cleaning

- 1) Clean the dust box and filter.
- 2) Check whether the brush or side brush is too dirty.
- 3) If the noise still too big you may send back the cleaner to the after sale service maintenance to add Lubricants.

The LCD shows „FULL“

- 1) Clean the dustbin, aligator brush in the inlet of dustbin and filter.
- 2) Clean with a dry cloth sensors to identify the level of floor pollution (O14).

The Cleaner stops working suddenly and rings intermittently

- 1) Check whether the set cleaning time is over.
- 2) Check whether there are failure codes on the display by reference of the followings.

The cleaner back off continuously

- 1) Avoid use in sunlight or dark color carpet.
- 2) Pat the front bumper.

The cleaner dropped from the stair

- Clean the ground detection sensors at the front bottom of the cleaner.

The cleaner can not Auto-Charging after didn't use in a long time

- Use the adaptor to full charged first

The cleaner stop to work, but no error code display

- Don't disassemble and maintain it by yourself, contact the after sale service maintenance

10. FAILURE INFORMATION WHICH MAY APPEAR DURING USING:

Failure Code	Reason	Solution
Er01	Right side sweep motor's current overflow.	Check the Right side brush and remove the wrapped hair or garbage.
Er02	Sweep motor's current overflow.	Check the main brush and remove the wrapped hair or garbage.
Er03	Left side sweep motor's current overflow.	Check the Left side brush and remove the wrapped hair or garbage.
Er04	Left walk motor's current overflow.	Check left wheel, may change the left wheel when it is necessary.
Er05	Right walk motor's current overflow.	Check Right wheel, may change the left wheel when it is necessary.
Er07	Walk motor is pick up.	Arrange the wheels well.
Er09	Dustbin is absent.	Fix the dustbin well.
Er10	Thermal resistor's connection is not well	Check the connector chip



Provided that the failure still exist after the above check, please contact the after-sale service maintenance, professional maintenance staff or the technical center of the company, don't disassemble and maintain it by yourself.

The error code will be show once time when the robot is working and it will show again until re-turn on the swith.

11. TECHNICAL SPECIFICATIONS

1	Rated Voltage	--- 14.4 V
2	Battery	Rechargeable battery DC 14.4 V; 2500 mAh, Ni-MH (the charge time is 3 - 4 hours)
3	Working Hours	about 120 mins
4	Rated Power	19 W
5	Operating Temperature Range	- 10°C ~ 45°C
6	Operating Humidity Range	≤ 85 RH
7	Input Voltage/Current	--- 24 V 1 A
8	Wireless Remote	ISM Frequency Band 2.4 GHz
9	Specification	Φ 320 x 87 mm (including the wheel height)
10	Weight	3.2 kg
11	Battery Capacity	2500 mAh
12	Dustbin Capacity	500 ml
13	Noise Level	Acoustic noise level of 60 dB (A) re 1pW

Technical Specifications of Remote Control:

1	Rated Voltage	--- 3 V
2	Battery	2 x AAA bateries
3	Receive & Transmitting distance	≥ 10 mISM 2,4 GHZ
4	Transmitting Power	- 10 °C ~ 45 °C
5	Operating Temperature Range	≤ 85 RH
6	Specification	142 x 48 x 23.5 mm
7	Weight	0,08 kg

Technical Specifications of Docking Station:

1	Rated Voltage	--- 24 V
2	Specification	200 x 102 x 97 mm
3	Weight	0.27 kg

Technical Specifications of Space Isolar:

1	Rated Voltage	--- 3 V
2	Specification	102 x 106 x 71 mm
3	Battery	powered by 2 pc. of batteries, type D
4	Weight	0.14 kg

We reserve the right to change technical specifications.

12. ENVIRONMENTAL PROTECTION



If the dimensions allow, there are labels of materials used for production of packing, components and accessories as well as their recycling on all parts. The symbols specified on the product or in the accompanying documentation mean that the used electrical or electronic products must not be disposed of together with municipal waste. For proper disposal of the product, hand it over at special collection places where it will be taken over free of charge. Suitable disposal of the product can help to maintain valuable natural resources and to prevent possible negative impacts on the environment and human health, which could be the possible consequences of improper waste disposal. Ask for more details at the local authorities or at a nearest collection site. Fines can be imposed for improper disposal of this type of waste in agreement with the national regulations. If the appliance is to be put out of operation, we recommend its cutoff after disconnecting it from power supply and in this way it will not be possible to use the appliance again.

Remove a discharged battery and dispose of it in a suitable and safe way through the special collection networks. Never dispose of the battery by burning!

This appliance is equipped with a Ni-MH battery with long life. For environmental protection it is necessary to remove the battery from the appliance after its service life and the battery and the appliance must be disposed of safely using special collection networks. Ask for more details at the local authority or at the local waste collection site.

Replacement of parts that require intervention in the electric part of the appliance must be carried out by a specialized service! Failure to comply with the instructions of the manufacturer will lead to expiration of the right to guarantee repair!

The product has received ES declaration of conformity according to Act as amended.

The product matches the requirements of the below statutory order as amended.

- Committee Regulation No. 2006/95/ES as amended, setting the technical requirements of the electrical appliance as low.
- Committee Regulation No. 2004/108/ES as amended, setting the technical requirements of products in terms of their electromagnetic compatibility.

The manufacturer reserves the right to make insignificant changes to the standard make that do not affect the function.

HOUSEHOLD USE ONLY. DO NOT IMMERSE IN WATER OR OTHER LIQUIDS.
TO AVOID DANGER OF SUFFOCATION, KEEP THIS PLASTIC BAG AWAY FROM BABIES
AND CHILDREN. DO NOT USE THIS BAG IN CRIBS, BEDS, CARRIAGES OR PLAYPENS.
THIS BAG IS NOT A TOY.



Notice

Robot porszívó**eta 1490****KEZELÉSI ÚTMUTATÓ**

Tisztelt Vásárlónk, köszönjük, hogy termékünket választotta! Mielőtt a készüléket üzembe helyezni, kérjük olvassa el figyelmesen az utasításokat, beleértve a garancia lapot, a pénztári nyugtát és ha lehetséges, a csomagolással és a csomagolás tartalmával együtt tegye azt el biztonságos helyre!







BIZTONSÁGI ELŐÍRÁSOK

- Ezen útmutatót tekintse a készülék tartozékaként és adja át azt a készülék esetleges további felhasználójának.
- Ellenőrizze, hogy az adattáblán levő feszültségadat megegyezik-e az elektromos dugaszolóaljzatban levő feszültséggel.
- A készüléket 8 éven felüli gyermekek, illetve csökkent fizikai, érzékelési vagy szellemi képességekkel rendelkező, vagy a készülék működtetésében járatlan személyek is használhatják, amennyiben ezt felügyelet mellett teszik, illetve ismerik a készülék biztonságos működtetésének módját és az azzal járó veszélyeket. A gyermek ne játszon a készülékkel! Felügyelet nélkül a gyermek nem végezheti el a készülék tisztítását, karbantartását!
- Ne használja a készüléket, ha annak csatlakozóvezetéke vagy villásdugója sérült, ha nem működik rendesen, ha az leesett és megsérült. Ilyen esetekben a készüléket adja át át szakszervizi vizsgálatokra, annak biztonságossága és helyes működése ellenőrzése céljából.
- A tartozékok vagy hozzáférhető részek kicserélése előtt, amelyek működés közben mozognak, beszerelés és szétszerelés előtt, tisztítás vagy karbantartás előtt, a készüléket kapcsolja ki és húzza ki a tápkábel dugójának kihúzásával az aljzatból!
- A csomaghoz tartozó hálózati adaptert kizárólag ezen készülék töltésére használja, ne használja más célra! Valamint a mellékelt hálózati adaptert is kizárólag ehhez a készülékhez alkalmazza, más típusú adaptert ne használjon a készülék töltéséhez (pl. más készüléktől származót)!
- A termék otthoni és hasonló (üzletekben, irodákban és más hasonló munkahelyeken, szállodákban, motelekben és más hasonló helyiségekben, „bed and breakfast“ típusú szállodákban) használatra szánt! Nem kereskedelmi használatra!
- Porszívózás közben a sérülések elkerülése érdekében ne nyúljon az elektromos szívófej forgókeféi közé!
- **Ne merítse vízbe a porszívót (még részben sem)!**
- Ne porszívózzon nedves vagy vizes padlóburkolatokat, ne használja külsőtérben a porszívót! A készülékbe történő nedvességbejutáskor annak megsérülése és üzemzavara fenyeget. Az ilyen jellegű meghibásodásokra nem érvényesíthető a garanciaigény.
- Némely szőnyegfajta porszívózásakor statikus elektromosság is keletkezhet. Semmiféle statikus energia kisülés nem veszélyezteti az egészséget.
- Ne porszívózzon éles tárgyakat (pl. **üveget, törmeléket**), forró, tűzveszélyes, robbanásveszélyes közegeket (pl. **hamut, égő cigarettacsikkokat, benzint, hígítókat és aeroszol gőzöket**), de kenőanyagokat sem (pl. **zsírokat, olajokat**), továbbá maróhatású anyagokat (pl. **savakat, oldószereket**). Ezen anyagok porszívózása esetén a szűrők illetve a porszívó megkárosodása következhet be.











BOLERO

- A porszívót mindig először kapcsolja ki és húzza ki a csatlakozóvezetékét a hálózati dugaszolóaljzatból, és csak azután üritse ki a portartó edényt, tisztítsa ki vagy cserélje ki a mikroszűrőket, tisztítsa ki a porszívót vagy annak tartozékait.
- Ne tegye ki a porszívót külső időjárás hatásoknak (**eső, fagy, közvetlen napsütés** stb.).
- Nem megengedett a kiegészítő tartozék felületét bármilyen módon módosítani (pl. **öntapadó tapétával, fóliával** stb.)!
- A készülék biztonsága és helyes működése érdekében használjon mindenkor eredeti tartalékalkatrészeket és gyártócéggel jóváhagyott tartozékokat.
- A készüléket ne használja más célokra, mint amire az készült és amit ez az útmutató tartalmaz!
- Gyártócéggel nem felel a készülék és tartozékai helytelen használatából eredő károkért és nem garanciaköteles a fenti biztonsági előírások be nem tartása esetén. A készülék helytelen használatának tekintjük többek között a szűrők rendszeres cseréje.
- Kérjük ellenőrizzen minden padlón lévő felületet, fugát, rést (pl. a listáknál) annak érdekében, hogy elkerülje a forgó kefe károsodását. Ezek a részek megakadályozhatják a porszívó mozgását, pl. a résekbe beleszorulhat a kefe.
- A porszívót nem lehet 1 cm-nél hosszabb szálú szőnyegen használni.
- A tér elválasztásához soha ne használja a virtuális falat olyan emelvényeken, ahol a robot leeshet és személyi sérülést okozhat, vagy kárt tehet a szobában. Ez azért fontos, mert ha a virtuális falban lemerül az elem a virtuális fal kikapcsol.
- Szenteljen extra figyelmet a robotnak első működésekor.
- Távolítsa el az akadályokat az útból. Próbálja meg elkerülni a leállásokat.
- Tegyen lépéseket a takarítás során felmerülő problémák megelőzésére:
 - Tartsa a könnyen felboruló tárgyakat biztonságos helyen
 - Simítsa le a szőnyeg szélét
 - A lelógó asztalterítő és függöny ne érjen le a földre
 - A gyúlékony tárgyakat tartsa távol a tűzforrásoktól
 - Simítsa ki az összetekeredett tápkábelt a padlón
 - Vegye fel az újságokat, könyveket, magazinokat és nagyobb papírokat a padlóról
- Takarítás előtt ellenőrizze, hogy a fő kefe megfelelően van-e rögzítve a készülékben
- Ellenőrizze, hogy a magasság és por érzékelők tisztára vannak törölve (4. fejezet)
- Ha csak egy szobát akar kitakarítani, kérjük, hogy csukja be az ajtót
- Ne használja a porszívót emelvényeken, ahol nincs korlát, vagy kemény akadály. A robot leeshet és személyi sérülést okozhat.
- Figyeljen arra, hogy a főkefe és a portartály megfelelően vannak-e elhelyezve.
- Használat előtt tisztítsa meg a leesés elleni szenzorokat.
- Ha egy helységben szeretne takarítani, akkor csukja be az összes ajtót.
- A virtuális fal a takarítási felület átmeneti elválasztásához használható.
- Ahhoz, hogy a porszívó képes legyen a bútorok alatt takarítani és ne szoruljon azok alá, minimum 10 cm magas szabad terület szükséges.
- Ne engedje, hogy a porszívó leessen. Ha ez megtörténik, akkor kapcsolja be a porszívót, ellenőrizze a mozgását és győződjön meg arról, hogy minden rendben van-e vele. Ez az ellenőrzés fontos a következő felügyelet nélküli takarításhoz.
- Ne használjon különböző típusú elemeket együtt! Ne használjon együtt új és használt elemeket!
- Ha az elemből elektrolit szivárogását észlel, azonnal cserélje ki az elemet, mivel ellenkező esetben megkárosíthatja a porszívót
- Ne használjon ismételtől tölthető elemeket.
- Tartsa az elemeket gyerekektől távol és nem önjogú személyek elől elzárva tárolja.
- Az elemek lenyelése esetén azonnal forduljon orvoshoz.
- A kimerült elemet megfelelő módon ártalmatlanítsa (lásd a **12. ÖKOLÓGIA** c. bekezdést).
- A csomagoláson, illetve a készüléken található esetleges idegen nyelvű szövegek és képek magyarázata és fordítása a nyelv mutációjának végén található.

–  **Figyelmeztetés**

 A terméket kizárólag a gyártó, illetve az erre a célra kijelölt szakemberek szedhetik szét, tarthatják fenn, vagy alakíthatják át! Ellenkező esetben tüzet, áramütés, vagy személyi sérülést okozhat!	 Ne használjon az eredetitől eltérő töltőt! Ellenkező esetben a termék sérülést, áramütést, vagy tüzet okozhat a magas feszültség miatt!
 Ne érintse meg a magas feszültségű hálózati kábelt nedves kézzel, mert az áramütést okozhat!	 Ne hajlítsa meg túlságosan a hálózati kábelt, és ne tegyen rá nagy súlyt, ami a tápkábel sérüléséhez vezethet, valamint tüzet, vagy áramütést okozhat!
 Ne tegyen be a főkefébe, vagy kerékbe ruhát, vagy bármely testrészét (fej, új, stb.), mert az személyi sérülést okozhat!	 Ne közelítsen a készülékhez cigarettával, öngyújtóval, gyufával és más forró tárgyakkal, vagy éghető anyagokkal, mint pl.tisztító benzinnel!

 **Figyelmeztetés**

 Amikor hosszabb ideig nem használja a készüléket, vagy szeretné elrakni, ne felejtse el azt kikapcsolni! Ellenkező esetben az akkumulátor tönkre mehet!	 Dugja be a tápkábelt a hálózatba megfelelően, ellenkező esetben áramütést, rövidzárlatot, füstölést, vagy tüzet okozhat!
 Győződjön meg arról, hogy a töltőállomás megfelelően van-e csatlakoztatva a hálózathoz! Ellenkező esetben töltési hibát, vagy tüzet okozhat!	 Tegyen el minden sérülékeny tárgyat (beleértve a világító tárgyakat, textíliákat, üvegeket palackokat, stb.) használat előtt, mert azok akadályozhatják a készülék működését és annak károsodását okozhatják!
 Kérjük, a porszívót a gyerekek jelenlétében használja óvatosan, így elkerülheti, hogy a kicsik megijedjenek, vagy megsérüljenek!	 Ne álljon, vagy üljön rá a porszívóra, mert az a porszívó károsodását, vagy személyi sérülést okozhat!
 Ne tegye a készüléket vízbe, vagy más folyadékba, mert az károsodást okozhat!	 Ne használja a porszívót kicsi asztalokon, székeken, vagy más kis helyeken, a porszívó károsodásának elkerülése érdekében!
 Ne használja a készüléket kinti környezetben, károsodást okozhat!	 Ne használja a porszívót túl frekvenciált helyeken, mert a túlhasználás a porszívó károsodásához vezethet!
 Ne hagyjon mozgó drótot, vagy más tárgyakat, amelyeknek hosszuk több mint 150 mm a földön, mert a főkefe károsodását okozhatják!	

TARTALOM

1. Alkalmazhatóság	72	6. Távirányító	78
2. Porszívó részei	72	6.1 Vezérlő panel Ábrát 21.....	78
2.2 Kijelző funkcióinak bemutatása.....	73	6.2 Vezérlő panel használata és	
2.3 Részek	74	működése.	78
3. Töltőállomás telepítése és a porszívó		7. Automatikus töltőállomás	81
töltése	74	7.1 Töltőállomás kijelzője és vezérlő	
3.1 Automatikus töltés	74	panelje:	81
3.2 Manuális töltés	74	7.2 Töltőállomás használata és	
3.2 Automatikus töltés.....	75	működése.	81
4. Portartály összeszerelése, szétszerelése,		8. Tér leválasztó	82
valamint tisztítása	75	8.1 Tér leválasztó kijelzője és vezérlő	
4.1 Főkefe és padlókefe összeszerelése,		panelje.	82
szétszerelése.....	76	8.2 Tér leválasztó funkcióinak	
4.2 Oldalsó kefe összeszerelése,		bemutatása.	82
szétszerelése	76	8.3 A tér leválasztó használata és	
4.3 Főkefe és padlókefe tisztítása.	76	működése.	82
4.4 Bal / jobb oldali kerék összeszerelése,		8.4 Tér leválasztó telepítési módszere	83
szétszerelése, valamint tisztítása	76	9. Hibaelhárítás	83
4.5 Elsőkerék összeszerelése,		10. Hibakódok, amelyek megjelenhetnek	
szétszerelése, valamint tisztítása.	76	használat közben	84
4.6 Érzékelő és infravörös átlátszó ablak		11. Műszaki adatok	85
tisztítása.....	76	12. Ökológia	86
5. Akkumulátor cseréje	77		
5.1 Akkumulátor cseréje	77		
5.2 Tér leválasztó elem cseréje.	77		
5.3 Távirányító elem cseréje	77		

1. ALKAMAZHATÓSÁG

A készülék alkalmas otthoni takarításra, hotelekben, szobákban, valamint kisebb irodákban. Használható különböző rövid rolytos szőnyegekre, fapadlóra, kemény padlóra, stb...

Funkció bemutatása

Az Ön robot porszívó modellje NI-MH újratölthető akkumulátorral rendelkezik, amely ellenőrzött intelligens szenzorokkal van ellátva. Funkciói: automatikus tisztítás, porszívás, padló törlése. Továbbá intelligens újratöltés, távirányítós vezérlés, takarítási időpont beállítása, sebesség váltása. A robot porszívó olyan funkcióval rendelkezik, amely képes felismerni a problémát működés közben, valamint tartalmaz önvédelmi funkciót is. Ehhez a modellhez tartozik még hang funkció, illetve két oldalsó kefe, amelyeknek köszönhetően nagyobb takarítási területen képes a készülék dolgozni.

2. PORSZÍVÓ RÉSZEI

Ábrát. O1

- | | | | |
|-----------|--------------------------|------------|----------------------------|
| A1 | Porszívó | A7 | Tér leválasztó |
| A2 | Automatikus töltőállomás | A8 | Ütközési lista |
| A3 | Szűrő (kettő) | A9 | Felmosó betét (kettő) |
| A4 | AC/DC Adapter | A10 | Pórkefe |
| A5 | Használati utasítás | A11 | Oldalsó kefe (négy) (2 db) |
| A6 | Távirányító | | |









2.1 VEZÉRLŐPULT

Ábrát. O2





- | | |
|-----|------------------------------|
| D1 | Dátum beállítása |
| D2 | Kerék sebessége |
| D3 | Automatikus takarítás |
| D4 | Helyi takarítás |
| D5 | Aktuális hét |
| D6 | Hibás működés |
| D7 | Töltés |
| D8 | Idő / hibakód |
| D9 | Töltés gombja |
| D10 | Helyi takarítás gombja |
| D11 | Automatikus takarítás gombja |





2.2 KIJELEZŐ FUNKCIÓINAK BEMUTATÁSA

Figyeljen arra, hogy a töltési idő 3 óra legyen (az akkumulátort 2-szer, vagy 3-szor fel kell tölteni és hagyni teljesen lemerülni, hogy az elérhesse a legjobb teljesítményt)! Kapcsolja be a hálózati kapcsolót, a robot mondani fogja, hogy : “Hello boss, I am glad to serve you” hogy emlékeztesse Önt és bemutassa a következőt:

- 1) “  “ Aktuális dátum megjelenése.
- 2) “  “ Megjelenik hiba esetén – hibakód Er01 – Er10
- 3) “  “ Akkumulátor feltöltése. 3 jel – a teljes feltöltés esetén
- 4) “  “ Akkumulátor töltése – a jel villogása jelenti az akkumulátor töltését.
- 5) “  “ Megjelenik a tisztítási idő beállítása, a pontos idő és a hibakód.
- 6) “  “ Megjelenik a tisztítási sebesség : sebesség 1 – gyors, sebesség 2 – lassú
- 7) “  “ A porszívó a helyi takarítási módban dolgozik.
- 8) “  “ A porszívó az automatikus takarítási módban dolgozik.

A következő, kijelzőn található funkciókat kizárólag távirányítóval lehet beállítani!

- 1) “  “ Takarítási időpont beállítása.
- 2) “  “ Megjelenik az idő és a takarítási idő beállítása.
- 3) “  “ Kerekek sebességének változása.
- 4) “  “ Megjelenik az aktuális nap.

Vezérlő gombok funkciói	Funkció leírása
1) Automatikus takarítás gombja 	a) Pakolja el az összes akadályt a szobában takarítás előtt, majd ezt követően nyomja meg az Automatikus takarítás gombot “  “! A porszívó elkezd takarítani spirálban, egyenesen, a falak mentén, majd automatikusan. b) Lehet választani lassú, vagy gyors mozgást. (modell 1490). c) Amikor az akkumulátor lemerül, a porszívó megáll. 10-szer sípolni fog, majd ezután automatikusan elkezd keresni a töltőállomást.
2) Helyi takarítás gombja 	a) Nyomja meg a Helyi takarítás gombját “  “, majd a porszívó elkezd takarítani kb. 1 m2 spirális módban! b) Válasszon gyors takarítási időt, ami 2 perc, vagy lassú takarítási időt, ami 4 perc! A porszívó takarítás után automatikusan megáll.
3) Töltés gombja 	a) Kapcsolja be a készüléket! Az LCD kijelző elkezd világítani. b) Bármilyen módban is van a porszívó, ha megnyomja a Töltés gombját, akkor a készülék mondani fogja, hogy : ” I want to recharge” és elkezd keresni a töltőállomást. c) Ha a töltőállomás keresése közben megnyomja a Töltés gombját még egyszer, akkor a porszívó megáll és abbahagyja a töltőállomás keresését.



A vezérlő gombok érintőképernyős típusúak, elég csak enyhén ujjal megnyomni amikor azt használni szeretné! A gombokat és a közöttük lévő réseket mindig szükséges megtisztítani pl. a víztől, vagy olajtól, mert ezek hibás működést okozhatnak!

2.3 RÉSZEK:

Ábrát. O3

Főegység felső oldala

P1	Első lökhárító
P2	Infravörös jel érzékelője
P3	Auto-töltési konnektor
P4	Portartály gombja
P5	Kijelző
P6	Szenzoros ablak
P7	Puha blok

Főegység alsó oldala

Ábrát.O4

P8	Első kerék	P15	DC aljzat
P9	Föld detektálási érzékelője	P16	Bal oldali oldalsó kefe
P10	Akkumulátor fedele	P17	Bal kerék
P11	Jobb oldali oldalsó kefe	P18	Padló kefe
P12	Föld detektálási érzékelője	P19	Fő kefe
P13	Jobb kerék	P20	Felmosó betét
P14	Kapcsoló (ON – bekapcsolva; OFF – kikapcsolva)	P21	Portartály
		P22	Levegő kimenete

3. TÖLTŐÁLLOMÁS TELEPÍTÉSE ÉS A PORSZÍVÓ TÖLTÉSE:

3.1 AUTOMATIKUS TÖLTÉS

- 1) Helyezze a töltőállomást egyenes padlóra egy vertikális falhoz (rögzítve a falhoz a öltőállomáson lévő matricával)!
- 2) Figyeljen arra, hogy ne legyen semmiféle akadály 3 méterre a töltőállomás előtt, valamint 0,5 méterre a töltőállomástól jobbra, illetve balra! (lásza az O5 ábrát)
- 3) A porszívó nem tudja úgy megtalálni a töltőállomást, ha az infravörös jel érzékelője le van takarva!
- 4) Csatlakoztassa a töltőállomást a konnektorba!



Kérjük helyezze a tápkábelt a falak mentén, mert az könnyen beletekeredhet a főkefébe, vagy a kerekébe!



3.2 MANUÁLIS TÖLTÉS:

- 1) A töltőállomás adapterét a porszívó közvetlen töltésére lehet használni.
- 2) Csatlakoztassa a töltési adaptert a porszívón lévő DC aljzatba!(lásza a O6. ábrát)
- 3) Töltés előtt, csatlakoztassa a töltési adaptert a töltőállomással, majd ezután győződjön meg arról, hogy a porszívó egysége kontaktusban van-e a töltőállomással! (lásza a O7 ábrát)



Magas feszültség! Elektromos szerencsejáték! Kérjük szárítsa meg kezét használat előtt!

FONTOS!**ELSŐ HASZNÁLAT ELŐTT!**

- Hagyja a porszívó akkumulátorát feltöltődni teljes kapacitásra (a töltést nem szabad megszakítani)!
 - Ezután kapcsolja be a porszívót, és hagyja dolgozni, amíg az akkumulátor teljesen le nem merül!
 - Ismétlje meg az eljárást ötször! A fenti folyamat fontos az akkumulátor megfelelő formázásához és meghosszabbítja annak élettartamát.
- 4) Nyomja meg a távirányítón található „” gombot, ha tölteni szeretné a készüléket! A porszívó automatikusan elkezd keresni a töltőállomást. (lásza az O8. ábrát)
 - 5) Miközben a porszívó a töltőállomást keresi nyomja meg a kapcsoló gombot, vagy bármilyen gombot a vezérlő panelen, vagy a „” gombokat a távirányítón! Ilyenkor a készülék abba fogja hagyni a keresést.
 - 6) Amikor töltés alatt van a készülék, mert az akkumulátor le van merülve, a töltési ikon elkezd villogni. Ha megáll a villogás, a porszívó fel van töltve. (lásza a O9. ábrát)
 - 7) Kapcsolja be a porszívót, három teljes csík fogja mutatni, ha a készülék fel van töltve teljesen. Ha egy csík hiányzik, az azt jelenti, hogy az akkumulátor részben lemerült. Ha nem jelenik meg egy csík sem, a porszívót fel kell tölteni. .

3.2 AUTOMATIKUS TÖLTÉS:

Amikor lemerül a porszívó, akkor az akkumulátor automatikusan elkezd keresni a töltőállomást. Ábrát. O10

- 1)  A porszívó a különböző akadályok miatt hibázhat a töltőállomás keresése közben. Ezért a töltőállomást nyílt, akadálymentes helyre helyezze!
- 2) Amikor a porszívó befejezi a takarítást, az akkumulátor hőmérséklete nagyon magas lehet. Ilyenkor a töltési idő hosszabb lesz.

4. PORTARTÁLY ÖSSZESZERELÉSE, SZÉTSZERELÉSE, VALAMINT TISZTÍTÁSA:**Fontos!**

A porszívót rendszeresen és rendszeresen tisztítsa! Ha ezt nem tartja be, az a porszívó hibás működéséhez, vagy károsodásához vezethet!

Portartály összeszerelése, szétszerelése, Ábrát. O11:

- 1) Vegye ki a portartályt, a portartályon lévő felső gomb megnyomásával!
- 2) Nyomja meg a gombot a portartályon és a portartály kiugrik magától!
- 3) Vegye le a rácsot és nyissa ki a fedelet!
- 4) Nyissa ki a keretet, és a szűrő megjelenik! (lásza a O12. ábrát)
- 5) Cserélje ki a szűrőt új szűrőre! Nyomja meg a félkörös konzolt, hogy kivehesse a szűrőtartót és tegye be az új szűrőt!
- 6) Fordítsa meg a portartályt, vegye ki a felmosó betétet! Vegye le az ütközési listát úgy, hogy kihúzza a jobb és a bal rögzítőt a portartály alsó oldalán! (lásza a O13. ábrát). Az összes részt olyan pozícióba kell visszaszerelni, mint ahogyan a szétszerelés előtt volt!



Ne használja a felmosó betétet, illetve az ütközési listát szőnyegen, vagy egyenetlen talajon!

Tartály, szivómotor, szennyeződés szenzorok tisztítása, Ábrát. O14:

- 1) Először ürítse ki a portartályt, majd csak ezután tisztítsa meg kefével! Tisztítsa a tartály oldalain található (lássa a nyílat) szennyeződés szenzorokat is.
- 2) Vegye ki a rácsot és tisztítsa meg a levegő kimenetet kefével!
- 3) **Ne tisztítsa a rácsot vízben!**
- 4) Vegye ki a rácsot és a szűrőt, majd csak ezt követően tisztítsa meg a portartályt!
- 5) Tisztítsa meg a szűrőt hajszárítóval, vagy kefével.
- 6) Tisztítás után szerelje össze a portartályt olyan pozícióba, mint ahogyan az a szétszerelés előtt volt!

4.1 FŐKEFE ÉS PADLÓKEFE ÖSSZESZERELÉSE, SZÉTSZERELÉSE , ÁBRÁT O15:

- 1) Nyomja meg a rögzítő listát előre és emelje fel a fedelet a nagy ujjával, utána emelje ki a főkefét bal kézzel!
- 2) Vegye ki a főkefét és a padlókefét!
- 3) Összeszerelésnél tegye be a főkefét és a padlókefét a lyukakba a fedél lecsukása előtt!

4.2 OLDALSÓ KEFE ÖSSZESZERELÉSE, SZÉTSZERELÉSE, ÁBRÁT O16:

- 1) Před výměnou bočního kartáče uvolněte šroubek na hlavní hřídeli bočního kartáče.
- 2) Kartáč zatlačte na hlavní hřídeli a utáhněte šroubek. (viz obr.)

4.3 FŐKEFE ÉS PADLÓKEFE TISZTÍTÁSA:

- 1) Tisztítsa meg gyakran a főkefét és a padlókefét a hajtól és a nagyobb por részecskéktől, hogy a takarítási teljesítmény maximális legyen! Tisztítsa meg kefével gyakran a port a levegő kimenetnél, a kis papír darabokat, vagy egyéb részecskéket! Fordítsa el a főkefét óvatosan, majd ollóval vágja ki, vagy kézzel húzza ki belőle a haját, vagy az egyéb tárgyakat!
- 2) A főkefe és a padlókefe tisztítását a főkefe és oldalkefe összeszerelésére, szétszerelésére hivatkozva lehet végezni!

4.4 BAL / JOBB OLDALI KERÉK ÖSSZESZERELÉSE, SZÉTSZERELÉSE, VALAMINT TISZTÍTÁSA, ÁBRÁT O17

- 1) Csavarja ki a bal/jobbs kerék csavarjait csavarhúzóval (7A ÁBRA)!
- 2) Utána egy csavarhúzóval óvatosan nyomja meg a bal/jobbs kerék kioldó gombját, amely a kerék fedélnél található, és ezzel engedje ki a kereket (17B ÁBRA).
- 3) Vegye ki a bal/jobbs kereket és tisztítsa meg kefével, ne mossa le vízzel!
- 4) Helyezze vissza a bal/jobbs kereket az eredeti pozícióba, majd húzza meg jól a csavart!

4.5 ELSŐKERÉK ÖSSZESZERELÉSE, SZÉTSZERELÉSE, VALAMINT TISZTÍTÁSA, ÁBRÁT O18

- 1) Húzza ki az első kereket az ujjával, illetve az eszközökkel, majd ezután tisztítsa azt meg!
- 2) Ezt követően tegye vissza és nyomja eredeti pozícióba!

4.6 ÉRZÉKELŐ ÉS INFRAVÖRÖS ÁTLÁTSZÓ ABLAK TISZTÍTÁSA, ÁBRÁT O19:

- 1) Tisztítsa meg az érzékelőt és az infravörös ablakot puha ruhával, vagy vattával!
- 2) Fal detekáló szenzor található a porszívó első oldalán, padló detekáló szenzor és infravörös átlátszó ablak a porszívó alsó oldalán.
- 3) A porszívó jobb működése érdekében figyeljen arra, hogy az átlátszó ablak tiszta legyen!

5. AKKUMULÁTOR CSERÉJE, ÁBRÁT O20

5.1 AKKUMULÁTOR CSERÉJE:

- 1) Csavarhúzóval lazítsa ki a porszívó alsó oldalán lévő 2 csavart. Vegye le az akkumulátor fedelét és vegye ki az akkumulátort. Az akkumulátor és a porszívó között egy konnektor található, amelyet először ki kell húzni. Csak utána lehet az akkumulátort eltávolítani. Fordított sorrendben helyezze be és csatlakoztassa új akkumulátort. Csatlakozó kábelt konnektorral dugja be a hozzátartozó lyukba. Utána csavarja vissza az akkumulátor fedelét.
- 2) Soha ne rakjon a porszívóba a gyártó javaslatától eltérő akkumulátort, újratölthető, vagy más elemet (a csere akkumulátor kódja ETA149000171).
- 3) Az lejárt élettartamú, vagy sérült akkumulátorokat a helyi előírásoknak megfelelően dobja ki. **A készülékből az akkumulátort csak annak teljes kimerülése után vegye ki** (hagyja a porszívót mindaddig bekapcsolva, amíg annak motorja nem áll le).

5.2 TÉR LEVÁLASZTÓ ELEM CSERÉJE:

- 1) Forgassa meg a zárat mint és a fedél kinyílik!
- 2) Tegye be az új elemeket (nincs a csomagolásban), figyelejen oda a polaritásra!
- 3) Elem megfelelő elhelyezése.
- 4) Vegye ki az elemet, ha nem használja a tér leválasztót hosszabb ideig!

5.3 TÁVIRÁNYÍTÓ ELEM CSERÉJE:

- 1) Nyissa ki az elem fedelét!
- 2) Helyezze be az új elemeket, figyeljen oda a polaritásra!
- 3) Vegye ki az elemet, ha nem használja a távirányítót hosszabb ideig!

















- 1) Kérjük, ne felejtse el kivenni az akkumulátort, mielőtt kidobná a készüléket!
- 2) Kérjük, ne felejtse el kikapcsolni a készüléket, mielőtt szeretné kivenni az akkumulátort a készülékből, vagy a tér leválasztóból!
- 3) Kérjük, ne tegye az akkumulátort magasabb hőmérsékletre, mint 45° C, valamint ne tegye vízbe!
- 4) Kérjük, ne gyakoroljon nagy külső erőt az akkumulátorra, vagy ne dobja le azt magas helyekről!
- 5) Az akkumulátort újra kell hasznosítani biztonságos ártalmatlanítással! Kérjük, ne dobja ki a szabadba, vagy a tűzbe, mert az robbanás veszélyes!











6. TÁVIRÁNYÍTÓ

6.1 VEZÉRLŐ PANEL ÁBRÁT 21

Gombok leírása

R1		Automatikusan fog működni, amikor fel van töltve az akkumulátor teljesen
R2		Helyi takarítás gombja/péntek
R3		Idő beállítás gombja/Kedd
R4		Időzítés gombja/Hétfő
R5		Szerda
R6		Automatikus töltés gombja/Vasárnap
R7		Sebesség kiválasztás gombja / Szombat
R8		Kikapcsolás/törlés
R9		Automatikusan fog működni, amikor fel van töltve az akkumulátor teljesen
R10		Megerősítés gombja
R11		Előre
R12		Hátra
R13		Balra
R14		Jobbra

6.2 VEZÉRLŐ PANEL HASZNÁLATA ÉS MŰKÖDÉSE

Funkció	Funkció leírása
Automatikus takarítás 	Nyomja meg a gombot, a porszívó elkezd takarítani Automatikus módban!
Helyi takarítás 	Nyomja meg a gombot, a porszívó elkezd takarítani Helyi módban!
Nastavení dne a času Week  	<ol style="list-style-type: none"> 1) Kapcsolja be a porszívó! 2) Nyomja meg a [ TUE] a távirányítón a [Week ] ikon az LCD kijelzőn elkezd villogni! 3) Nyomja meg a [▲], vagy a [▼] gombot a távirányítón a hét kiválasztásáért! 1) Nyomja meg a [►] az indulási idő beállításáért! A [] ikon az LCD képernyőn elkezd villogni! 2) Nyomja meg a [▲], vagy a [▼] az indulási óra beállításáért a [] ikonon! 3) Nyomja meg a [►] a perc beállításáért! [:] ikon elkezd villogni! 4) Nyomja meg [▲], vagy [▼] perc beállításáért [:] ikonon! 5) A hét és az idő beállítása után nyomja meg [OK] megerősítésért és kilépésért!

Menetrend
beállítása

BB:BB



- 1) Kapcsolja be a porszívót!
- 2) Nyomja meg az időzítés gombját [] | **MON**], [] ikon az LCD képernyőn elkezd villogni!
- 3) Nyomja meg a hét gombját/valamelyik hét gombját, vagy az összes hét gombját a hét beállításáért, valamint a napot, napokat, vagy minden napot a héten ahogyan szeretné beállítani az időzítőt! Utána a kiválasztott dátum, vagy dátumok fognak villogni a []-ben!
1 jelenti a Vasárnapot, 2 jelenti a Hétfőt, ..., 7 jelenti a Szombatot.
- 4) Nyomja meg a [FULL GO] "D" [] fog az LCD képernyőn villogni, a porszívó elkezd takarítani automatikusan amikor az fel lesz töltve teljesen!
- 5) Ha szeretne törölni bármilyen beállítást vagy napot, nyomja meg a hét gombját (Hétfő, kedd) még egyszer!
- 6) A napok beállítása után lehet beállítani a pontos indulási időt.

Indulási idő beállítása:

- 1) Nyomja meg a [►] az indulási idő beállításáért! A [BB:BB] ikon az LCD képernyőn elkezd villogni!
- 2) Nyomja meg a [▲], vagy a [▼] az indulási óra beállításáért a [BB:] ikonon!
- 3) Nyomja meg a [►] a perc beállításért! [:BB] ikon elkezd villogni!
- 4) Nyomja meg [▲], vagy [▼] perc beállításért [:BB] ikonon!
- 5) A hét és az idő beállítása után nyomja meg [OK] megerősítésért és kilépésért! Ha a porszívó csatlakoztatva van a töltőállomáshoz, a beállított időpontban elkezd takarítani automatikusan (ha az akkumulátor teljesen fel van töltve). Ha kész van a takarítással, vagy lemerült az akkumulátor, a porszívó automatikusan vissza fog menni a töltőállomásba.

Megjegyzés: Ha több funkció van beállítva, akkor a porszívó azzal a funkcióval kezd, amely először volt beállítva.

Sebesség kiválasztása modell 1490	Nyomja meg a [VISAT] gombot többször! Választhat gyors, vagy lassú sebességet. Automatikusan marad a sebesség a memóriában a beállítás után (gyors 2, lassú 1)
Kikapcsolás / törlés / stop power	1) Kapcsolja be a porszívó kapcsoló gombját annak megnyomásával! 2) Meg lehet állítani a porszívó működését a kapcsoló gomb megnyomásával. 3) A gomb megnyomásával ki lehet törölni a beállításokat, vagy vissza lehet lépni az alap beállításokba, ha véletlen hibázott a beállításnál, vagy megállíthatja a beállítást.
OK gomb	1) Meg kell nyomni az [OK] gombot bármilyen beállítás megerősítéséért.
Automatikus töltés gombja  SUN	Akkor lehet használni, amikor a porszívó készenléti módban van, vagy takarít. Megnyomása után a porszívó elkezd keresni a töltőállomást.
▲ Előre gomb	A „▲“ gomb megnyomásával a porszívó előrefele mozog és közben takarít. Az „power“ gomb megnyomása után megáll. Akadálytal való ütközés után folytatja a takarítást.
▼ Hátra gomb	A „▼“ gomb megnyomva tartásával a porszívó hátrafelé mozog. A gomb elengedése után a porszívó folytatja a takarítást.
◀ Balra gomb	Nyomja meg és tartsa megnyomva a “◀” gombot, amíg a porszívó nem fordul arra, amerre szeretné. A gomb elengedése után a porszívó folytatja a takarítást. Akadálytal való ütközés után a porszívó iránya megváltozik és a takarítás folytatódik.
▶ Jobbra gomb	Nyomja meg és tartsa megnyomva a “▶” gombot, amíg a porszívó nem fordul arra, amerre szeretné. A gomb elengedése után a porszívó folytatja a takarítást. Akadálytal való ütközés után a porszívó iránya megváltozik és a takarítás folytatódik.



- 1) A távirányítót a porszívótól 10 méteren belül kell használni (rádio jel), ellenkező esetben hibásan működhet!
- 2) Szabad térben a távirányítás fogantyúját a porszívó felé kell fordítani (meg kell célozni a porszívót, hasonlóképp mint pl. a tévénél).
- 3) Akadályok, rossz körülmények, vagy az akkumulátor lemerültsége miatt előfordulhat, hogy a porszívó nem tud bemenni a töltőállomásba.

7. AUTOMATIKUS TÖLTŐÁLLOMÁS

7.1 TÖLTŐÁLLOMÁS KIJELZŐJE ÉS VEZÉRLŐ PANELJE:

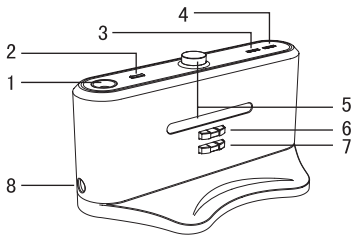
Általános megjelenés	Funkciók leírása
	1) LED dekorációs fény 2) Dekorációs fény kapcsolója 3) Működési LED indikátor 4) Töltési indikátor 5) Jel kibocsáltó 6) Töltési pozitív elektroda 7) Töltési negatív elektroda 8) Töltési DC aljzat

7.2 TÖLTŐÁLLOMÁS HASZNÁLATA ÉS MŰKÖDÉSE

Sz .	Funkció	Funkció leírása
1	LED dekorációs fény	Kapcsolja be a dekorációs fényt és tegyen rá kis mennyiségű illatos esszenciát, amivel hangulatos illatot érhet el a fény bemelegedése után!
2	Dekorációs fény kapcsolója	Nyomja meg a dekorációs fény gombját a be/ki – kapcsolásért!
3	Működési LED indikátor	A működési led indikátor világítani fog, amikor a töltőállomás csatlakozva van a hálózathoz.
4	Töltési indikátor	A töltési indikátor villogni fog, amikor a töltőállomás csatlakozva van a porszívóval.
5	Jel kibocsáltó	Jel adásra csak egy lehetőség van, hogy az a poszívót vissza tudja vezetni a töltőállomásba töltésre, ugyhogy nem szabad semmilyen akadályt a töltőállomás elé elhelyezni!
6/7	Töltési pozitív és negatív elektroda	Az elektrodák a töltőállomáson és a porszívón kontaktusban vannak a töltés ideje alatt, ezért nem szabad közöttük elhelyezni semmilyen akadályt sem! Ellenkező esetben töltési hiba történhet!
8	Töltési DC aljzat	A töltési DC aljzaton keresztül csatlakoztatva van a töltőállomás a hálózathoz. A tápkábelt úgy kell elhelyezni, hogy ne jelentsen akadályt a porszívónak a takarításnál! Helyezze el a töltőállomást a falhoz úgy, hogy a tápkábel ne zavarja a porszívót takarítás közben!



Néhány esszencia károsíthatja a műanyag felületet, ezért kérjük, hogy vegye figyelembe azt vásárlásnál és használatnál!

8. TÉR LEVÁLASZTÓ



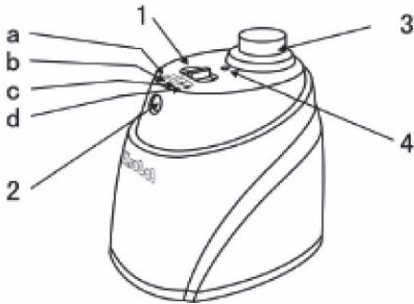
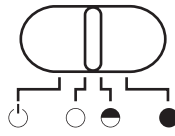







8.1 TÉR LEVÁLASZTÓ KIJELZŐJE ÉS VEZÉRLŐ PANELJE

Általános megjelenés	Funkciók leírása
	<p>1) Kapcsoló</p> <ul style="list-style-type: none"> ☐ Kikapcsolva ○ Alacsony ◐ Közepes ● Magas 

8.2 TÉR LEVÁLASZTÓ FUNKCIÓINAK BEMUTATÁSA

A tér leválasztó a porszívó tartozéka, ami leblokkolhatja a területet a speciális infravörös jellel, hogy a porszívó ne menjen be a nem kívánt helyekre.

8.3 A TÉR LEVÁLASZTÓ HASZNÁLATA ÉS MŰKÖDÉSE

Sz.	Név	Funkció leírása
1	Kapcsoló	A gomb  elhúzásával lehet bekapcsolni a következő módokat: Kikapcsolva, Alacsony, Közepes, Magas.
	(1)  Kikapcsolva	Ebben  a pozícióban a tér leválasztó ki van kapcsolva.
	(2)  Alacsony	Húzza el a [] alacsony módba és az infravörös fal hossza 3 m lesz!
	(3)  Közepes	Húzza el a [] közepes módba és az infravörös fal hossza 5 m lesz !
	(4)  Magas	Húzza el a [] magas módba és az infravörös fal hossza 7 m lesz !
2	Infravörös fal jel kibocsájtó pontja	Húzza el a [], majd ezután állítsa be az infravörös fal hosszát!
3	Közeli infravörös jel kibocsájtó pontja	A közeli infravörös jel nem engedi, hogy a porszívó takarítson a tér leválasztó 50 – 100 cm-es közelében.
4	Működési LED indikátor	A működési LED indikátor villogni fog minden 8. másodpercben, ameddig le nem merül az akkumulátor a tér leválasztó bekapcsolása után bármilyen működési módban.

- 1) Nyissa ki az akkumulátor fedelét a használat előtt, majd tegyen be 2x „D” elemet (nem tartozék) megfelelően!. Figyeljen a polaritásra! Rossz polaritás esetén a tér leválasztó nem fog működni.
- 2) Az elem élettartama attól függ, hogy milyen módban (infravörös fal hossza) használja a tér leválasztót és mennyi ideig. Kérjük válassza ki a megfelelő működési módot és ne felejtse el kikapcsolni a tér leválasztót, amikor azt már nem használja!
- 3) Előjöhethetnek a különbségek az infravörös jel irányában a tér leválasztó és a porszívó között az aktuális használat közben, a porszívó mozgása miatt, az aktuális körülmények miatt és a porszívó, valamint a tér leválasztó tápfeszültsége miatt.

8.4 TÉR LEVÁLASZTÓ TELEPÍTÉSI MÓDSZERE, ÁBRÁT O23

- 1) A tér leválasztó általában a lépcső elején van elhelyezve, vagy a szoba bejáratánál.
- 2) A tér leválasztót el lehet helyezni olyan helyre, ahová nem szeretné, hogy bemenjen a porszívó.
- 3) Ne hagyjon semmilyen akadályt a tér leválasztó előtt, mert az hibás működést okozhat!



- 1) A tér leválasztót arra a szintre kell elhelyezni, ahol a porszívó takarít!
- 2) Az első használatnál figyeljen arra, hogy a porszívó nem tud-e átmenni az infravörös falon!
- 3) A tér leválasztó legalább 3m távolságra legyen elhelyezve a töltőállomástól! Kisebb távolság működési zavarokat okozhat!
- 4) A töltőállomást nem szabad elhelyezni a tér leválasztóból áramló infravörös jelbe!

9. HIBAEELHÁRÍTÁS

A porszívó nem működik, vagy alacsonyabb a teljesítménye:

- 1) Ellenőrizze, hogy bekapcsolta-e a kapcsolót!
- 2) Ellenőrizze, hogy a portartály, a szűrő és a rács tiszták-e, illetve hogy működik-e az oldalsó kefe!
- 3) Ellenőrizze, hogy nem csökkent-e az akkumulátor feszültsége!

A távirányító nem működik

- 1) Ellenőrizze az elemeket a távirányítóban!
- 2) Ellenőrizze a porszívó akkumulátorának feszültségét!
- 3) Ellenőrizze, hogy megfelelően van-e irányítva a távirányító a porszívóra!
- 4) A porszívót a porszívón lévő P14 főkapcsolóval kell ki/be kapcsolni!

Nem működik az automatikus töltés

- 1) Ellenőrizze, hogy jól van-e csatlakoztatva a töltőállomás a hálózathoz, valamint hogy a LED indikátor világít-e!
- 2) Ellenőrizze, hogy nincs-e lemerülve az akkumulátor! Ha igen, töltsse fel a porszívót az adapterrel!
- 3) Ellenőrizze, hogy nincs-e akadály a töltőállomás előtt!
- 4) Távirányítóval irányítsa a porszívót a töltőállomásra!

Túl hangos a porszívó a takarításnál

- 1) Tisztítsa meg a portartályt és a szűrőt!
- 2) Ellenőrizze, hogy a főkefe és az oldalsó kefe tiszta-e!
- 3) Ha túl hangos a porszívó, küldje vissza azt a kereskedőnek, vagy a márkaszervizbe!

A kijelzőn megjelenik a „FULL” felirat

- 1) Tisztítsa ki a tartályt, a tartály elején lévő szennyeződés felfogót és a szűrőt is
- 2) Száraz ruhával tisztítsa le a szennyeződés szenzorokat (O14)

A porszívó hirtelen leáll és sípol szakaszosan:

- 1) Ellenőrizze, hogy nem járt-e le a beállított takarítási idő!
- 2) Ellenőrizze a hibakódokat!

A porszívó folyamatosan visszafordul

- 1) Ne használja napfényen, vagy fekete szőnyegen!
- 2) Ellenőrizze az első lökhárítót!

A porszívó leesett a lépcsőről

- Tisztítsa meg a föld detektálási érzékelőt a porszívó alsó oldalán!

A porszívó nem töltődik fel, amikor nem használta hosszú ideig:

- Használja az adaptert a porszívó töltéséhez!

A porszívó hirtelen leáll, de nem jelzi a hibakódot:

- Ne próbálja megjavítani önállóan, hanem forduljon szakszervizhez!

10. HIBAKÓDOK, AMELYEK MEGJELENHETNEK HASZNÁLAT KÖZBEN

Hibakód	Ok	Megoldás
Er01	Jobb oldali kefe motorja túl van terhelve	Ellenőrizze a jobb oldali kefét és távolítsa el a hajakat, vagy szennyeződéseket!
Er02	Fő kefe motorja túl van terhelve.	Ellenőrizze a fő kefét és távolítsa el a hajakat, vagy szennyeződéseket!
Er03	Bal oldali kefe motorja túl van terhelve	Ellenőrizze a bal oldali kefét és távolítsa el a hajakat, vagy szennyeződéseket!
Er04	Bal kerék motorja túl van terhelve	Ellenőrizze a bal kereket és cserélje le azt ha szükséges!
Er05	Jobb kerék motorja túl van terhelve	Ellenőrizze a jobb kereket és cserélje le azt ha szükséges!
Er07	Kerekek motorja nem működik	Helyezze be a kereket megfelelően!
Er09	Nincs portartály	Helyezze el a portartályt megfelelően!
Er10	Termikus ellenállás csatlakoztatása nem jó	Ellenőrizze a csatlakozó chippet!

Ha a hibát nem sikerül elhárítani a fenti lista szerint, akkor forduljon a kereskedőhöz, vagy a szakszervizhez! Kérjük ne próbálja megjavítani a készüléket önállóan!

A hibakód akkor jelenik meg és marad ott megjelenítve, amikor a porszívó működik

11. MŰSZAKI ADATOK

1	Feszültség	===14,4 V
2	Akkumulátor	Újratölthető akkumulátor DC 14,4 V; 2500 mAh, Ni-MH (töltési idő 3-4 óra)
3	Működési idő	90 perc (modell 1490)
4	Teljesítmény	19 W
5	Működési hőmérséklet	- 10 - 45 °C
6	Működési páratartalom	≤ 85 RH
7	AC/DC adapter	AC 100/240 V ~ 50 Hz, DC 24 A 1.0 A
9	Méret	320 x 87 mm
10	Súly	3,2 kg
11	Akkumulátor kapacitása	2500 mAh
12	Tartály kapacitása	500 ml
13	Zaj	Akusztkus zajszint szintje 60 dB (A) re 1pW

Távírányító műszaki adatai:

1	Feszültség	===3 V
2	Elem	2 Akkumulátor AAA
3	Használati távolság (frekvencia)	≤ 10 m ISM 2,4 GHz
4	Működési hőmérséklet	- 10 - 45°C
5	Működési páratartalom	≤ 85 RH
6	Méret	142 x 48 x 23,5 mm
7	Súly	0,08 kg

Töltőállomás műszaki adatai:

1	Feszültség	===24 V
2	Méret	200 × 102 × 97 mm
3	Súly	0,27 kg

Tér leválasztó műszaki adatai:

1	Feszültség	===3 V
2	Méret D×Š×V:	102 × 106 × 71 mm
3	Akkumulátor	2 db D típusú elemmel működik
4	Súly	0,14 kg

12. ÖKOLÓGIA



Ha a méretek megengedik, akkor a csomagolóanyagokon, a komponenseken és a tartozékokon valamennyi darabra rányomtatottak az anyagjelzések, illetve azok újrahasznosítási jelzései. A terméken vagy a kísérő dokumentációban közölt jelzések azt jelentik, hogy az elektromos vagy elektronikus termékeket nem szabad a kommunális hulladékkal együtt ártalmatlanítani. A helyes likvidálás céljából adja le azokat az arra kijelölt hulladékgyűjtő helyeken, ahol azokat ingyenesen veszik át. Ezen termék helyes ártalmatlanításával értékes természeti forrásokat védelem segíti megelőzni azok potenciálisan negatív hatását a környezetre és az emberi egészségre, amelyek a hulladékok helytelen ártalmatlanítása következményeként jelentkezhetnek. További részleteket kérjen a helyi önkormányzattól vagy a legközelebbi hulladékgyűjtő helyen. Ezen hulladék anyagok helytelen ártalmatlanítása néhány ország előírásai szerint pénzbírsággal is járhat. Amennyiben a készüléket véglegesen kiselejtezi, javasoljuk annak csatlakozóvezetékét az elektromos hálózatról történő lekapcsolása után levágni, ezzel a készülék használhatatlanná válik.

A kimerült elemet vegye ki a porszívó és az arra kialakított speciális gyűjtőhálózat útján biztonságosan likvidálja. Az elemet soha ne likvidálja elégetéssel!

Ez a készülék hosszú élettartamú Ni-MH akkumulátorral működik. Környezetvédelmi szempontból szükségesnek tartjuk a készülék élettartama végén abból megfelelő módon eltávolítani a kimerült akkumulátort és az arra létesített gyűjtőhálózat útján úgy a készüléket, mint az akkumulátort biztonságos módon ártalmatlanítani kell. További részleteket kérjen a helyi önkormányzattól vagy a legközelebbi hulladékgyűjtő helyen.

Azoknak az alkatrészeknek a cseréjét, amelyeknél a készülék elektromos részeibe történő beavatkozás szükséges, csak szakszerviz végezheti! A gyártó utasításainak be nem tartása esetén megszűnik a garanciális javítási kötelezettség!

Elektromágneses kompatibilitás szempontjából a termék megfelel a termékekkel szemben támasztott műszaki követelményekről szóló 2004/108/EC sz. európai tanácsi irányelvnek, elektromos biztonság szempontjából pedig a 2006/95/EC sz. európai tanácsi irányelvnek.

A standard kivitelől eltérő nem alapvető jellegű, a termék működését nem befolyásoló eltérésekre szóló jogát gyártó cég fenntartja.

HOUSEHOLD USE ONLY – Kizárólag háztartási használatra alkalmas.

DO NOT IMMERSE IN WATER OR OTHER LIQUIDS – Ne merítse vízbe vagy más folyadékba. TO AVOID DANGER OF SUFFOCATION, KEEP THIS PLASTIC BAG AWAY FROM BABIES AND CHILDREN. DO NOT USE THIS BAG IN CRIBS, BEDS, CARRIAGES OR PLAYPENS. THIS BAG IS NOT A TOY.

Fulladásveszély. Tartsa a PE zacskót gyermekektől elzárt helyen. A zacskó nem játékszer. Ne használja ezt a zacskót bölcsőkben, kiságyakban, babakocsikban, vagy gyerek járókákban.

GYÁRTJA: ETA a.s., Zelený pruh 95/97, 147 00 Praha 4-Bráník, Cseh Köztársaság.



FIGYELMEZTETÉS

Odkurzacz automatyczny eta 1490

BOLERO

INSTRUKCJA OBSŁUGI







Szanowni Państwo, dziękujemy za zakup naszego produktu. Przed rozpoczęciem użytkowania, należy uważnie przeczytać wszystkie instrukcje i zachować je na przyszłość. Dotyczy to także gwarancji, dowodu zakupu oraz – jeśli to możliwe – wszystkich części oryginalnego opakowania.

WSKAZÓWKI BEZPIECZEŃSTWA











- Wskazówki w instrukcji należy uważać za część urządzenia i przekazać jakiegokolwiek następnemu użytkownikowi urządzenia.
- Skontroluj, czy dane na tabliczce znamionowej odpowiadają napięciu w Twoim gniazdku elektrycznym.
- Produkt przeznaczony jest do stosowania w gospodarstwach domowych i podobnych miejscach (sklepy, biura i podobne miejsca pracy, hotele, motele i inne środowiska mieszkalne, w firmach świadczących usługi noclegowe ze śniadaniem)! Nie jest przeznaczone do użytku komercyjnego!
- Z urządzenia mogą korzystać dzieci powyżej 8 roku życia, oraz osoby z ograniczonymi zdolnościami fizycznymi, sensorycznymi lub umysłowymi, a także nieposiadające wiedzy lub doświadczenia w użytkowaniu tego typu urządzeń pod warunkiem, że będą one nadzorowane lub zostaną poinstruowane na temat bezpiecznego korzystania z tego urządzenia oraz zagrożeń wiążących się z jego używaniem. Bawienie się urządzeniem jest zabronione dzieciom. Czyszczenie i konserwacja bez nadzoru dorosłych jest dzieciom zabroniona.
- Nie używaj urządzenia, jeśli jest uszkodzony przewód, wtyczka lub urządzenie nie działa prawidłowo, upadło na ziemię, posiada widoczne znaki uszkodzenia lub jest nieszczelne. W takich przypadkach, zanieś urządzenie do autoryzowanego serwisu celem sprawdzenia funkcji bezpieczeństwa i prawidłowego działania.
- Przed wymianą wyposażenia lub dostępnych części, które ruszają się podczas pracy, przed montażem i demontażem, przed czyszczeniem lub konserwacją należy wyłączyć urządzenie.
- Zasilacz sieciowy dostarczany wraz z urządzeniem jest przeznaczony tylko do tego urządzenia, nie należy go używać do innych celów. Jednocześnie do tego urządzenia należy używać tylko dostarczonego zasilacza sieciowego, do ładowania nie używać innego typu zasilacza (np. z innych urządzeń).
- Aby uniknąć obrażeń, nie należy wkładać rąk/palców do szczotki obrotowej.
- **Nigdy nie zanurzaj urządzenia w wodzie (nawet częściowo)!**
- Nigdy nie odkurzaj bez poprawnie założonego systemu filtracyjnego i mikrofiltrów.
- Nie odkurzaj mokrej lub wilgotnej wykładziny, nie używaj odkurzacza na zewnątrz! Przy przeniknięciu wilgoci do agregatu powstaje niebezpieczeństwo jego uszkodzenia i wycofanie z eksploatacji. Ten rodzaj usterki nie jest objęty gwarancją.
- Przy odkurzaniu niektórych rodzajów dywanów może dojść do wytworzenia energii statycznej. Żadne wyładowanie energii statycznej nie jest niebezpieczne dla zdrowia.
- Nie odkurzaj przedmiotów ostrych np. odłamków szkła, stłuczek, przedmiotów gorących, palnych, wybuchowych np. popiołu, palących się niedopałków papierosów, benzyny, rozpuszczalników, ale ani smarów np. tłuszczy, olejów. Przy odkurzaniu takich przedmiotów może dojść do uszkodzenia filtra jak i odkurzacza

- Odkurzacze nie może być wystawiony na wpływy atmosferyczne (**deszcz, mróz, bezpośrednie działanie promieni słonecznych**, itp.).
- W celu zapewnienia bezpieczeństwa i prawidłowego funkcjonowania urządzenia, należy używać wyłącznie oryginalnych części zamiennych i akcesoriów zatwierdzonych przez producenta.
- Urządzenia nie należy używać do celów innych niż, dla których jest przeznaczony, oraz opisanych w niniejszej instrukcji!
- Producent nie odpowiada za szkody spowodowane przez nieprawidłowe używanie urządzenia i akcesoriów i nie jest odpowiedzialny za gwarancję urządzenia w przypadku nie przestrzegania wyżej przedstawionych ostrzeżeń bezpieczeństwa. Za nieprawidłowe użytkowanie urządzenia jest między innymi uważane nieprzestrzeganie regularnej wymiany lub konserwacji wszelkich filtrów, jak opisano w rozdziale ZASTOSOWANIE ODKURZACZA jak również stosowanie nieoryginalnych filtrów, ze względu na własności których doszło do usterki lub uszkodzenia odkurzacza.
- Proszę zabezpieczyć luki w podłodze (**listwy, progi** itp.), aby uniknąć uszkodzenia szczotek obrotowych. Miejsca te mogą również ograniczać pracę odkurzacza w przypadku zablokowania się szczotki obrotowej.
- Ten robot może być używany do sprzątania dywanów z włosiem nie dłuższym niż 1 cm.
- Taśma magnetyczna lub wirtualna ściana nie powinny być używane do zabezpieczenia podwyższonych kondygnacji, z których robot mógłby spaść i spowodować szkody w niższym pomieszczeniu.
- Zwróć szczególną uwagę podczas pierwszego uruchomienia.
- Usuń przeszkody stojące na drodze, gdy odkurzacze pracuje.
- Staraj się unikać sytuacji, w której odkurzacze przestaje działać.
- W przypadku, gdy ruch odkurzacza jest przerwany:
- Umieść w bezpiecznym miejscu przedmioty, które mogą zostać łatwo przewrócone.
- Zabezpiecz krawędzie wykładzin.
- Wiszące obrusy i zasłony nie powinny dotykać ziemi.
- Elementy palne muszą być umieszczone z dala od źródła ognia.
- Luźno położone kable zasilające wyrównaj i zabezpiecz przed odkurzaczem.
- Pozbieraj gazety, książki, czasopisma i duże kartki papieru
- Przed odkurzaniem, upewnij się, że główna szczotka jest prawidłowo umieszczona w odkurzaczu.
- Upewnij się, że zbiornik na nieczystości jest pusty i dobrze zamocowany.
- Sprawdź, czy czujniki zapobiegające upadkowi są czyste (rozdział 4).
- Jeśli potrzebujesz odkurzyć tylko jeden pokój, zamknij drzwi.
- Jeśli pomieszczenie, gdzie chcesz odkurzać musisz podzielić, można umieścić wirtualną ścianę ograniczając tym samym ilość miejsca.
- Szczotki I pojemnik na kurz powinny być zamontowane poprawnie.
- Czujniki wysokości I czujniki kurzu powinny być czyste.
- Prosimy zamykać drzwi do innych pomieszczeń jeżeli ma być czyszczony tylko jeden pokój.
- Ściana wirtualna może zostać użyta do ograniczenia sprzątej powierzchni.
- Pamiętaj, że robot potrzebuje 10 cm przestrzeni, aby dostać się pod meble. W innym przypadku robot może się zablokować i zakończyć pracę.
- Nie opuść robota, w przeciwnym przypadku przed dalszym użytkowaniem sprawdź czy wszystko jest w porządku.
- Jeśli bateria wycieka, należy ją natychmiast wymienić, w przeciwnym razie może to spowodować uszkodzenie odkurzacza
- Baterie należy przechowywać w miejscu niedostępnym dla dzieci i osób niekompetentnych. Osoba, która połknie baterię, musi natychmiast skontaktować się z lekarzem.
- Wyładowaną baterie należy w odpowiedni sposób zlikwidować (patrz rozdz. **12. EKOLOGIA**).
- Nie należy używać różnych typów baterii. Nie wolno wkładać nowych i starych baterii razem.
- Nie należy używać akumulatorów doładowujących.

 **UWAGA**

 Nie wolno samodzielnie demontować, dokonywać zmian oraz usprawnień w urządzeniu nikomu oprócz pracowników autoryzowanego serwisu. Działania takie mogą doprowadzić do uszkodzenia ciała, pożaru lub porażenia elektrycznego.	 Nie używać innych ładowarek poza dostarczoną wraz z odkurzaczem, w przeciwnym wypadku działanie takie grozi uszkodzeniem urządzenia, porażeniem elektrycznym lub pożarem.
 Nie dotykać przewodu zasilającego urządzenie elektryczne wilgotnymi lub mokrymi rękami, może to spowodować porażenie elektryczne.	 Nie zginać nadmiernie przewodu zasilającego ani nie stawiać na nim ciężarów, może to doprowadzić do uszkodzenia przewodu, pożaru lub porażenia elektrycznego.
 Należy zwrócić uwagę, by w szczotkę lub kółka odkurzacza nie dostała się żadna część ubrania lub część ciała (włosy, palce etc); bowiem może to doprowadzić do zranień i obrażeń.	 Nie zbliżać do urządzenia papierosów, zapalniczek, zapalek oraz innych źródeł otwartego ognia lub materiałów palnych takich jak benzyna czyszcząca.

 **UWAGA**

 Na czas transportu lub dłuższego przechowywania należy wyłączyć urządzenie, w innym wypadku można uszkodzić baterię.	 Przewód zasilający musi być prawidłowo i do końca włożony, w innym wypadku występuje niebezpieczeństwo wystąpienia porażenia elektrycznego, zwarcia, swądu lub pożaru.
 Zawsze sprawdzać, czy ładowarka jest dobrze podłączona do gniazda w innym wypadku grozi to uszkodzeniem a nawet pożarem.	 Przed rozpoczęciem użytkowania zdjąć z drogi odkurzacza wszystkie łatwe do uszkodzenia przedmioty (tkaniny, szklane butelki, żarówki etc.) przedmioty te mogą zostać uszkodzone lub negatywnie wpłynąć na pracę urządzenia.
 W czasie korzystania z odkurzacza w obecności dzieci należy robić to ostrożnie, tak by nie przstraszyły się ani nie zraniły.	 Nie stawać ani nie siadać na odkurzaczu – może to spowodować jego zniszczenie lub doprowadzić do uszkodzeń ciała.
 Nie wciągać przy pomocy odkurzacza wody ani innych płynów – grozi to uszkodzeniem urządzenia	 Nie używać odkurzacza na małych stolikach, krzesłach lub innych małych powierzchniach – grozi to jego uszkodzeniem.
 Nie używać odkurzacza poza pomieszczeniami – grozi to uszkodzeniem urządzenia.	 Nie korzystać z urządzenia w firmach i zakładach pracy – zbyt intensywne użytkowanie może go uszkodzić



Nie pozostawiać na terenie pracy odkurzacza żadnych przewodów ani innych przedmiotów dłuższych niż 15 cm, może to bowiem doprowadzić do zaplątania się ich w szczotce.

SPIS TREŚCI

1. Zastosowania	91	5. Wymiana baterii	96
2. Zawartość opakowania	91	5.1 Wymiana akumulatora w odkurzaczu.	96
2.1 Panel sterowania jednostki głównej.	91	5.2 Wymiana baterii w wirtualnej ścianie. .	96
2.2 Funkcje i informacje panelu sterowania		5.3 Wymiana baterii w pilocie.	97
urządzenia.	92	6. Pilot zdalnego sterowania	97
2.3 Części urządzenia.....	93	6.1 Wygląd ogólny rys. 21.....	97
3. Instalacja stacji dokującej i ładowanie		6.2 Obsługa i funkcje pilota.....	97
odkurzacza	94	7. Stacja dokująca	100
3.1 Ładowanie automatyczne	94	7.1 Wygląd i panel sterujący stacji	
3.2 Ładowanie ręczne.....	94	dokującej.....	100
4. Montaż, demontaż i czyszczenie		7.2 Obsługa i funkcje stacji dokującej.....	100
pojemnika na kurz	95	8. Wirtualna ściana	101
4.1 Montaż, demontaż i czyszczenie		8.1 Wyświetlacz i sterowanie wirtualną	
szczotek.	96	ścianą.....	101
4.2 Montaż, demontaż i czyszczenie		8.2 Podstawowe informacje i zastosowanie	
szczotki bocznej.....	96	modułu wirtualnej ściany.	101
4.3 Czyszczenie szczotki głównej i szczotki		8.3 Obsługa i funkcje wirtualnej ściany. ...	101
do podłogi.	96	8.4 Instalacja wirtualnej ściany	102
4.4 Montaż, demontaż i czyszczenie kółka		9. Rozwiązywanie problemów	102
prawego i lewego.....	96	10. Kody błędów, mogące pojawić się	
4.5 Montaż, demontaż i czyszczenie kółka		podczas używania	103
przedniego	96	11. Specyfikacje techniczne	104
4.6 Czyszczenie sensora oraz czujnika		12. Ekologia	105
podczerwieni	96		

1. ZASTOSOWANIA

Odkurzacz nadaje się przede wszystkim do czyszczenia pokoi w domu, pokoi hotelowych i niewielkich biur, można nim czyścić różnego rodzaju podłogi – dywany o krótkim włosie, podłogi drewniane, płytki ceramiczne, etc.

Podstawowe informacje

Opisywany model odkurzacza jest zasilany ładowalnym akumulatorem NI-MH i sterowany za pomocą inteligentnych układów mikroprocesorowych. Obsługiwane funkcje: automatyczne czyszczenie, odkurzanie, wycieranie podłogi.

Urządzenie jest wyposażone w system inteligentnego ładowania, przy pomocy pilota można planować czas jego pracy oraz zmieniać prędkość. Odkurzacz posiada także zestaw kodów diagnostycznych, które pomagają w rozpoznaniu problemów w czasie odkurzania oraz funkcje ochrony. Model ten jest wyposażony także w funkcję głosową i dwie szczotki krawędziowe, które pozwalają powiększyć powierzchnię odkurzania.

2. ZAWARTOŚĆ OPAKOWANIA

Rys. O1

A1	Odkurzacz	A7	Wirtualna
A2	Automatycznie ładująca stacja dokująca	A8	Przystawka
A3	Filtr	A9	Wkład wycierający (2 szt.)
A4	Zasilacz AC/DC	A10	Szczotka
A5	Instrukcja	A11	Szczotka boczna (2 szt.)
A6	Pilot		









2.1 PANEL STEROWANIA JEDNOSTKI GŁÓWNEJ

Rys. O2





D1	USTAWIENIE DATY I CZASU
D2	PRĘDKOŚĆ /OBROTY KÓŁ
D3	KONTROLKA AUTOMATYCZNEGO CZYSZCZENIA
D4	KONTROLKA CZYSZCZENIA PUNKTOWEGO
D5	AKTUALNY TYDZIEŃ
D6	WYŚWIETLACZ USTEREK
D7	ZASILANIE/ ŁADOWANIE
D8	WYŚWIETLANIE CZASU / KODU BŁĘDÓW
D9	PRZYCISK ŁADOWANIA
D10	PRZYCISK SPRZĄTANIA PUNKTOWEGO
D11	PRZYCISK SPRZĄTANIA AUTOMATYCZNEGO





2.2 FUNKCJE I INFORMACJE PANELU STEROWANIA URZĄDZENIA

Przed użyciem należy ładować urządzenie przez 2-3 godziny (aby uzyskać najwydajniejsze działanie należy powtórzyć 2 lub 3 – krotnie cykl pełnego ładowania i rozładowywania urządzenia). Włączyć urządzenie a na wyświetlaczu pojawią się następujące symbole:

- 1) “” automatycznie wyświetla aktualny tydzień, w oparciu o aktualną datę
- 2) “” Wyświetla się w przypadku błędnego działania, kontrolka „88:88” wyświetla numer błędu od ER01 do ER09
- 3) “” Wyświetla stan baterii. Trzy kreski oznaczają akumulator w pełni naładowany, im moc jest mniejsza tym mniej kresek.
- 4) “” Oznacza, że urządzenie jest w trakcie ładowania. Kiedy bateria jest w trakcie ładowania, ikona miga, jeśli jest w pełni naładowana miganie ustaje.
- 5) “” Wyświetla czas sprzątnięcia, aktualny czas i kody błędów.
- 6) “” Oznacza prędkość działania: szybciej w pozycji 1, wolniej w pozycji 2
- 7) “” Odkurzacz pracuje w trybie sprzątnięcia punktowego.
- 8) “” Odkurzacz pracuje w trybie sprzątnięcia automatycznego.

Poniższe funkcje można uruchamiać i ustawiać wyłącznie za pomocą pilota:

- 1) “” Wybór jednego lub kilku dni sprzątnięcia w tygodniu.
- 2) “” Wyświetlenie czasu i ustawień programowania czasu sprzątnięcia.
- 3) “” Regulacja prędkości.
- 4) “” Wyświetlanie aktualną datę w tygodniu.

Funkcje przycisku	Opis funkcji
1) Przycisk sprzątnięcia automatycznego 	a) Przed rozpoczęciem pracy odkurzacza sprzątnąć drobiazgi i większe śmieci, a następnie nacisnąć przycisk sprzątnięcia automatycznego “  ”. urządzenie rozpocznie sprzątnięcie ruchem spiralnym, liniowym zygzakiem lub z uwzględnieniem ścian. b) Można wybrać pracę na szybkim lub wolnym biegu.(model 1490). c) W przypadku niskiego naładowania baterii odkurzacz przerwie pracę, wygeneruje sygnał dźwiękowy i automatycznie rozpocznie szukanie stacji dokującej.
2) Przycisk sprzątnięcia punktowego. 	a) Nacisnąć przycisk “  ”, odkurzacz rozpocznie sprzątnięcie obszaru o powierzchni ok. 1m2 przemieszczając się ruchem spiralnym. b) Można wybrać tryb czyszczenia szybkiego (ok. 2 minuty) lub wolnego (ok. 4 minut), po którym urządzenie automatycznie wyłączy się.

<p>3) Przycisk ładowania</p> 	<p>a) Włączyć urządzenie, poczekać na zaświecenie się panelu sterowania.</p> <p>b) W trybie pracy lub czuwania nacisnąć przycisk ładowania. Odkurzacz uruchomi komunikat „I want to re charge” (Chcę się naładować) i rozpocznie poszukiwanie stacji dokującej.</p> <p>c) Po ponownym naciśnięciu przycisku ładowania odkurzacz zaprzestanie poszukiwań stacji dokującej.</p>
--	---



Urządzenie jest wyposażone w elektroniczne przyciski dotykowe które reagują na delikatne dotknięcie palcem. Przyciski, jak również przestrzenie między nimi, powinny być regularnie czyszczone w celu usunięcia zanieczyszczeń lub tłuszczu, które powodują wadliwe działanie panelu.

2.3 CZĘŚCI URZĄDZENIA

Rys. O3

Góra jednostki głównej

- P1 Przedni zderzak
- P2 Odbiornik sygnału podczerwieni
- P3 Złącze ładowania automatycznego
- P4 Przycisk pojemnika na śmieci
- P5 Wyświetlacz
- P6 Okno czujnika
- P7 Miękka naklejka

Dół jednostki głównej

Rys. O4

- | | |
|---|-----------------------------|
| P8 Kółko przednie | P15 Złącze DC |
| P9 Czujnik podłoża | P16 Lewa szczotka boczna |
| P10 Pokrywa | P17 Kółko lewe |
| P11 Prawa szczotka boczna | P18 Szczotka do podłóg |
| P12 Czujnik podłoża | P19 Szczotka główna |
| P13 Kółko prawe | P20 Wkład mopa |
| P14 Przełącznik (ON – włączyć;
OFF – wyłączyć) | P21 Pojemnik |
| | P22 Kratka wylotu powietrza |

3. INSTALACJA STACJI DOKUJĄCEJ I ŁADOWANIE ODKURZACZA

3.1 ŁADOWANIE AUTOMATYCZNE

- 1) Stację dokującą umieścić stabilnie na płaskiej powierzchni, opierając o pionową ścianę i mocując elementem samoprzylepnym.
- 2) W odległości 3 metrów z przodu oraz 50 cm z prawej i lewej strony stacji dokującej nie powinny znajdować się żadne przeszkody lub nierówności podłoża (Rys. O5)
- 3) Jeśli czujnik podczerwieni będzie zasłonięty, odkurzacz nie znajdzie stacji i nie rozpocznie automatycznego ładowania.
- 4) Podłączyć wtyczkę zasilacza DC do stacji dokującej.



 **UWAGA:** Przewód zasilający pomiędzy gniazdem sieciowym a stacją dokującą należy przeprowadzić wzdłuż ściany, tak żeby nie przeszkadzał w pracy odkurzacza i by uniknąć wkręcenia go w kółka lub szczotki.

3.2 ŁADOWANIE RĘCZNE

- 1) Przy urządzenie można ładować przy pomocy stacji dokującej lub bezpośrednio poprzez ładowarkę.
- 2) Podłączyć wtyczkę zasilacza do złącza DC w jednostce głównej odkurzacza (Rys. O6).
- 3) Przed rozpoczęciem ładowania przez stację dokującą, należy podłączyć do niej przewód zasilający. Sprawdzić czy odkurzacz jest prawidłowo podłączony do stacji. (Rys. O7)

 **Wysokie napięcie! Niebezpieczeństwo porażenia! Nie dotykać wilgotnymi rękami**

 **UWAGA**

- Akumulator nie jest w pełni naładowany, zalecamy zastosować się do poniższej instrukcji w celu prawidłowego naładowania i formatowania baterii.
 - Umieść odkurzacz w stacji ładującej, aby w pełni naładować akumulator.
 - Po naładowaniu włącz odkurzacz i pozwól mu pracować, aż do całkowitego rozładowania akumulatora (stacja ładująca musi zostać w tym czasie odłączona od gniazdka).
 - Powtórz tę operację cztery razy.
 - Postępowanie zgodnie z tą instrukcją pozwala sformatować akumulator i wydłużyć jego żywotność.
- 4) Jeśli chcemy uruchomić ładowanie, nacisnąć przycisk „ SUN” na pilocie, urządzenie znajdzie leżącą w jego zasięgu stację dokującą by automatycznie się naładować (Rys. O8)
 - 5) Podczas poszukiwania stacji nacisnąć jakikolwiek przycisk na urządzeniu lub przyciski POWER OFF i DOCKING na pilocie. Urządzenie zaniecha poszukiwania stacji dokującej.
 - 6) Po rozpoczęciu ładowania wskaźnik ładowania będzie migał do momentu naładowania się baterii. Jeśli wskaźnik przestanie migać, oznacza to, że ładowanie zakończyło się (Rys. O9)
 - 7) Po włączeniu urządzenia trzy paski na ikoncie baterii oznaczają pełne naładowanie, jeden pasek zgaszony – częściowe naładowanie etc. Urządzenie należy naładować ponownie gdy zgasną wszystkie trzy paski .

Ładowanie automatyczne w czasie pracy

Jeśli podczas pracy okaże się, że bateria wymaga ładowania, urządzenie samodzielnie odnajdzie stację dokującą i podłączy się do niej w celu naładowania, Rys O10.

- 1)  Odkurzacz może mieć trudności z odnalezieniem stacji dokującej, jeśli natrafi na przeszkody, jeśli stan baterii jest bardzo niski lub gdy urządzenie jest zbyt daleko. Dlatego stację należy umieszczać w miejscu, gdzie jest dużo otwartej przestrzeni.
- 2) Pod koniec odkurzenia mocno wzrasta temperatura baterii – zwiększa to czas ładowania odkurzacza.

4. MONTAŻ, DEMONTAŻ I CZYSZCZENIE POJEMNIKA NA KURZ

UWAGA

– Zaniedbania w wymianie mikrofiltrów mogą prowadzić do usterki odkurzacza!

Montaż i demontaż pojemnika na kurz Rys.O11:

- 1) Wyjąć pojemnik na kurz naciskając przycisk na górze urządzenia.
- 2) Nacisnąć przycisk na pojemniku, automatycznie wysunie się blok ssania.
- 3) Odwrócić blok ssania, zwolnić dwa zatrzaski i otworzyć pokrywę.
- 4) Otworzyć ramkę, by dostać się do filtra.
- 5) Wymienić filtr: nacisnąć jedną ręką półkolistą ramkę, by zwolnić zatrzask osłony filtra, a następnie wymienić filtr.
- 6) Odwrócić pojemnik na kurz, zdjęć wkład wycierający, zwolnić przystawkę, odpiąć prawą i lewą złączkę na spodzie pojemnika. Wszystkie elementy należy składać w odwrotnej kolejności.



Nie używać wkładu wycierającego ani przystawki na dywanach i niestabilnych powierzchniach.

Czyszczenie pojemnika na kurz i czujników Rys. O14:

- 1) Opróżnić pojemnik i wyczyścić go przy użyciu szczotki do kurzu. Również wyczyścić czujniku zabrudzenia powierzchni, które są umieszczone na bokach pojemnika na kurz (miejsce te wskazują strzałki)
- 2) Wyjąć blok ssania a następnie przy użyciu szczotki wyczyścić wlot / wylot powietrza.
- 3) Nie czyścić bloku ssania przy użyciu wody!
- 4) Wyjąć blok ssania, zdjąć filtr i umyć pojemnik na kurz.
- 5) Oczyszczyć filtr przy użyciu suszarki do włosów lub szczotki do kurzu.
- 6) Po wyczyszczeniu złożyć wszystkie elementy dokładnie tak, jak były złożone wcześniej.

4.1 MONTAŻ, DEMONTAŻ I CZYSZCZENIE SZCZOTEK. RYS. O15:

- 1) Zwolnić blokadę pchając w przód i prawym kciukiem unieść osłonę mocowania, a następnie lewą ręką unieść środkowy pręt szczotki.
- 2) Wyjąć szczotkę główną i do podłogi.
- 3) Przed zamknięciem pokrywy ponownie wstawić szczotki na swoje miejsce.

4.2 MONTAŻ, DEMONTAŻ I CZYSZCZENIE SZCZOTKI BOCZNEJ RYS. O16:

- 1) Poluzować śrubę w głównym wale szczotki bocznej
- 2) Nacisnąć na wał i odkręcić śrubę do końca.

4.3 CZYSZCZENIE SZCZOTKI GŁÓWNEJ I SZCZOTKI DO PODŁOGI

- 1) Należy regularnie czyścić szczotkę główną i szczotkę do podłogi, aby poprawić jakość odkurzania. Usunąć kurz z wlotu powietrza. Mniejsze zabrudzenia i kurz oczyścić bezpośrednio szczotką. Ostrożnie obracając szczotkę zdjąć z niej włosy i włókna, ciągnąc ręką lub pomagając sobie nożyczkami.
- 2) Szczotkę główną należy czyścić przy każdym montażu/demontażu elementów odkurzacza.

4.4 MONTAŻ, DEMONTAŻ I CZYSZCZENIE KÓŁKA PRAWEGO I LEWEGO RYS. O17

- 1) Przy pomocy śrubokręta poluzować śruby prawego/lewego kółka (RYS 17A).
- 2) Następnie użyj śrubokręta, aby delikatnie wcisnąć zatrzask lewego/prawego koła. Znajduje się on w okienku pod wycięciem pokrywy koła. To zwolni koło.
- 3) Zdjąć prawe i lewe kółko i wyczyścić je szczotką. Nie myć w wodzie!
- 4) Umieścić kółka w poprzedniej pozycji i dokręcić śruby.

4.5 MONTAŻ, DEMONTAŻ I CZYSZCZENIE KÓŁKA PRZEDNIEGO RYS. O18

- 1) Wyjąć kółko ręką lub za pomocą narzędzi i wyczyścić je.
- 2) Umieścić kółko na miejscu i docisnąć, w celu stabilnego montażu.

4.6 CZYSZCZENIE SENSORA ORAZ CZUJNIKA PODCZERWIENI RYS. O19:

- 1) Sensor oraz okno czujnika podczerwieni przecierać bawełnianym wacikiem lub miękką szmatką.
- 2) Sensor ścian z przodu odkurzacza, natomiast sensor podłóża i okno czujnika podczerwieni znajdują się na spodzie odkurzacza.
- 3) Aby zapewnić prawidłową pracę odkurzacza, należy dbać o czystość okna czujnika.

5. WYMIANA BATERII RYS. O20

5.1 WYMIANA AKUMULATORA W ODKURZACZU

- 1) Za pomocą śrubokręta poluzować dwie śruby osłony akumulatora na spodzie odkurzacza. Osłonę należy zdjąć, a następnie użyć zintegrowanych uchwytów tekstylnych i wyjąć akumulator. Akumulator jest połączony z odkurzaczem złączem, które trzeba koniecznie najpierw odłączyć. Dopiero wtedy można go całkowicie usunąć. W odwrotnej kolejności włożyć i podłączyć nowy akumulator. Kabel połączeniowy ze złączem nacisnąć do otworu, z którego wychodzi. Następnie dokręcić pokrywę akumulatora.
- 2) Nie wkładać do odkurzacza żadnych akumulatorów niewielokrotnego użytku i innych niż zalecanych przez producenta (akumulator zapasowy ma oznaczenie ETA149000171).
- 3) Zużyte i uszkodzone akumulatory należy zlikwidować zgodnie z obowiązującymi przepisami.
Akumulatory z urządzenia należy wyjmować tylko po całkowitym rozładowaniu (tj. odkurzacz działa aż do momentu, gdy zatrzyma się silnik).

5.2 WYMIANA BATERII W WIRTUALNEJ ŚCIANIE

- 1) Obrócić blokadę i otworzyć pokrywę.
- 2) Włożyć baterie (nie załączone) zachowując właściwą polaryzację (+/-)
- 3) Umieścić baterie we właściwej pozycji i zamknąć pokrywę.
- 4) Jeśli urządzenie ma być długo nie używane, należy wyjąć baterie.

5.3 WYMIANA BATERII W PILOCIE

- 1) Otworzyć pokrywę baterii pilota.
- 2) Włożyć lub wymienić baterie (nie załączone) zwracając uwagę na właściwą polaryzację.
- 3) Jeśli urządzenie ma być długo nie używane, należy wyjąć baterie z pilota.



- 1) Przed wyrzuceniem odkurzacza należy wyjąć z niego baterie.
- 2) Przed wyjęciem baterii z odkurzacza i wirtualnej ściany należy wyłączyć urządzenie.
- 3) Nie umieszczać baterii w wysokich temperaturach (pow. 45 stopni) ani w środowisku wilgotnym.
- 4) Nie wywierać na baterie mocnego nacisku ani nie upuszczać ich z dużych wysokości.
- 5) Baterie należy oddawać w punkcie zbiórki takich odpadów. Nie wyrzucać ich do śmieci i nie próbować spalać.

6. PILOT ZDALNEGO STEROWANIA



























6.1 Wygląd ogólny rys. 21



Popis tlačítek

R1		Przycisk automatycznego sprzątnia / Czwartek
R2		Przycisk sprzątnia punktowego / Piątek
R3		Przycisk ustawień czasu / Wtorek
R4		Przycisk ustawień czasu sprzątnia/
R5		Środa
R6		Przycisk automatycznego ładowania / Niedziela
R7		Wybór prędkości / Sobota
R8		Wyłączenie urządzenia / anulowanie
R9		Urządzenie rozpocznie automatycznie pracę po pełnym naładowaniu.
R10		Przycisk zatwierdzania wyboru
R11		W przód
R12		W tył
R13		W lewo
R14		W prawo

6.2 OBSŁUGA I FUNKCJE PILOTA

Funkcja	Opis funkcji
Sprzątnie automatyczne 	Po naciśnięciu przycisku urządzenie rozpoczyna pracę w trybie automatycznego sprzątnia.
Sprzątnie punktowe 	Po naciśnięciu przycisku urządzenie rozpoczyna pracę w trybie sprzątnia punktowego.

<p>Ustawienie dnia tygodnia i daty</p> <p>Week </p> <p></p>	<ol style="list-style-type: none"> 1) Włączyć odkurzacz. 2) Nacisnąć przycisk [ TUE] na pilocie, na wyświetlaczu urządzenia zacznie migać ikona [Week ]. 3) Naciskając przyciski [] lub [] wybrać żądany dzień tygodnia. 4) Nacisnąć przycisk [] na pilocie, ikona : zacznie migać. 5) Naciskając przyciski [] lub [] wybrać żądaną godzinę. 6) Nacisnąć przycisk [] na pilocie, ikona zacznie migać. 7) Naciskając przyciski [] lub [] wybrać żądaną minutę. 8) Po zakończeniu ustawień nacisnąć przycisk OK., by zatwierdzić i wyjść z trybu ustawień.
<p>Ustawienia czasu sprzątnia</p> <p></p> 	<ol style="list-style-type: none"> 1) Włączyć odkurzacz. 2) Nacisnąć przycisk [] MON] na pilocie, na wyświetlaczu urządzenia zacznie migać ikona []. 3) Naciskając jeden lub więcej przycisków odpowiadających dniowi lub dniom tygodnia, w które ma być prowadzone odkurzanie. Wybrany dzień lub dni pojawią się migając na wyświetlaczu w ikonie []. Oznaczenia odpowiednio: 1-Niedziela, 2-Poniedziałek, ..., 7-Sobota. 4) Aby uruchomić funkcję Full go, nacisnąć przycisk [FULL GO]. Na wyświetlaczu zacznie migać „D” []. Odkurzacz rozpocznie pracę po pełnym naładowaniu akumulatora. 5) Jeśli chcemy skasować jeden lub więcej dni tygodnia, należy nacisnąć przycisk dnia tygodnia (Poniedziałek, Wtorek etc.). 6) Po dokonaniu ustawienia dnia lub dni odkurzania można ustawić jego czas. <p>Ustawianie czasu sprzątnia:</p> <ol style="list-style-type: none"> 1) Nacisnąć przycisk [] na pilocie, by wejść w tryb ustawiania czasu sprzątnia. Ikona [] zacznie migać. 2) Naciskając przyciski [] lub [] wybrać żądaną godzinę. 3) Nacisnąć przycisk [] na pilocie, by ustawić minuty. Ikona  zacznie migać. 4) Naciskając przyciski [] lub [] wybrać żądaną minutę. 5) Po dokonaniu ustawień czasu sprzątnia nacisnąć przycisk OK., by zatwierdzić i wyjść z trybu ustawień. W zadanym czasie odkurzacz automatycznie rozpocznie sprzątnie (jeśli będzie w pełni naładowany); jeśli sprzątnie zakończy się lub poziom baterii będzie niski, urządzenie wróci do stacji dokującej i będzie się ładować. <p>UWAGA!: W przypadku jednoczesnego ustawienia opcji automatycznego uruchomienia oraz funkcji „Full go”, urządzenie rozpocznie pracę w momencie zakończenia ładowania baterii bądź o zadanej godzinie, w zależności, które z tych zdarzeń wystąpi pierwsze.</p>
<p>Wybór prędkości</p>	<p>Naciskając cyklicznie przycisk [V SAT] można wybrać prędkość przemieszczania się urządzenia (1-szybciej, 2-wolniej). Dokonane ustawienie zostanie zapamiętane.</p>
<p>Wyłączenie / anulowanie / stop power</p>	<ol style="list-style-type: none"> 1) Po włączeniu przełącznika zasilania na odkurzacz, naciśnięcie tego przycisku będzie włączać lub wyłączać urządzenie. 2) Zatrzymanie pracy urządzenia. 3) Anulowanie zmian w ustawieniach i powrót do poprzedniego menu.
<p>OK</p>	<p>Zatwierdzanie wprowadzonych zmian.</p>

<p>Przycisk automatycznego ładowania</p> 	<p>Po naciśnięciu przycisku [] odkurzacz w trybie pracy lub Standby rozpocznie szukanie stacji dokującej w celu naładowania się.</p>
<p>▲ W przód</p>	<p>Naciskając przycisk „▲” odkurzacz pojedzie do przodu i będzie odkurzać podczas przemieszczania. Po naciśnięciu [power] zostanie zatrzymany. Po trafieniu na przeszkodę będzie kontynuować czyszczenie.</p>
<p>▼ W tył</p>	<p>Naciskając i przytrzymując przycisk „▼” odkurzacz pojedzie do tyłu. Po zwolnieniu przycisku odkurzacz będzie kontynuować czyszczenie.</p>
<p>◀ W lewo</p>	<p>Naciskając przycisk“◀” i przytrzymując, aż odkurzacz skręci tam, gdzie chcesz. Po zwolnieniu przycisku odkurzacz będzie kontynuować czyszczenie. Jeśli odkurzacz trafi na przeszkodę zmieni kierunek i będzie również kontynuować czyszczenie.</p>
<p>▶ W prawo</p>	<p>Naciskając przycisk“▶” i przytrzymując, aż odkurzacz skręci tam, gdzie chcesz. Po zwolnieniu przycisku odkurzacz będzie kontynuować czyszczenie. Jeśli odkurzacz trafi na przeszkodę zmieni kierunek i będzie również kontynuować czyszczenie.</p>



- 1) Pilota należy używać w odległości maksymalnie 10 metrów – większa może spowodować utratę kontaktu z urządzeniem.
- 2) Na wolnej przestrzeni należy pilot zdalnego sterowania skierować w stronę odkurzacza (tak jak w przypadku telewizora).
- 3) W przypadku wadliwego działania sterowania, trzeba sprawdzić lub wymienić baterie.
- 4) Odkurzacz może nie odnaleźć stacji dokującej w przypadku napotkania przeszkód, ogólnej sytuacji w danym terenie lub z powodu nadmiernego rozładowania baterii.

7. STACJA DOKUJĄCA

7.1 WYGLĄD I PANEL STERUJĄCY STACJI DOKUJĄCEJ

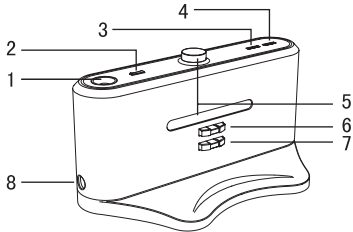
Wygląd stacji	Funkcje
	1) Lampka dekoracyjna (można wykorzystać jako podgrzewacz do olejków zapachowych). 2) Wyłącznik lampki dekoracyjnej. 3) Wskaźnik LED zasilania. 4) Wskaźnik ładowania. 5) Transmitter sygnału. 6) Elektroda dodatnia do ładowania. 7) Elektroda ujemna do ładowania. 8) Gniazdo ładowania.

7.2 OBSŁUGA I FUNKCJE STACJI DOKUJĄCEJ

Ćíslo	Funkcemi	Popis funkce
1	Lampka dekoracyjna	Aby stworzyć przyjemną atmosferę, włączyć lampkę i umieścić w zagłębieniu trochę olejku eterycznego. Podgrzewanie uwolni jego zapach.
2	Wyłącznik lampki dekoracyjnej	Nacisnąć przycisk, aby włączyć/wyłączyć lampkę dekoracyjną.
3	Wskaźnik zasilania LED	Wskaźnik świeci się, gdy stacja dokująca jest podłączona do źródła zasilania.
4	Wskaźnik ładowania	Podczas ładowania akumulatora odkurzacza wskaźnik miga.
5	Transmitter sygnału	Emisja sygnału to jedyny sposób, by odkurzacz znalazł drogę do stacji dokującej. Należy zwrócić uwagę, by pomiędzy stacją a odkurzaczem nie znajdowały się przeszkody.
6/7	Elektrody	Zetknięcie styków odkurzacza z elektrodami umożliwia ładowanie baterii, dlatego należy zadbać, by elektrody były zawsze czyste i niczym nie zasłonięte.
8	Gniazdo ładowania	Gniazdo zasilania DC, zwane w skrócie ładowarką, służy do podłączenia wyjścia zasilacza 24V i jest przekaźnikiem pomiędzy odkurzaczem a źródłem zasilania. Ładowarka musi być umieszczona i przymocowana solidnie do ściany, tak by kabel zasilacza przebiegał poza zasięgiem urządzenia, w innym wypadku pracujący odkurzacz może pociągnąć lub nawinąć kabel.



Niektóre olejki eteryczne mogą uszkodzić plastikową obudowę, dlatego należy sprawdzić to przed użyciem.

8. WIRTUALNA ŚCIANA

8.1 WYŚWIETLACZ I STEROWANIE WIRTUALNĄ ŚCIANĄ

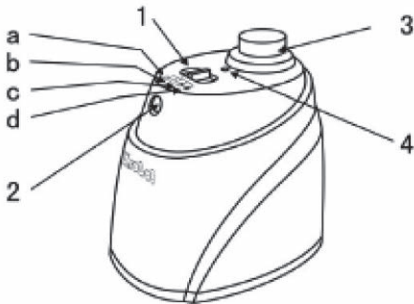
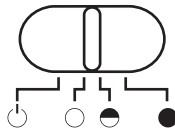
Ogólny wygląd	Funkcje
	1) Przełącznik  ⏻ wyłączony ○ bliski ◐ średni ● daleki
	2) Nadajnik sygnału podczerwieni
	3) Nadajnik sygnału podczerwieni - bliski
	4) Wskaźnik zasilania

8.2 PODSTAWOWE INFORMACJE I ZASTOSOWANIE MODUŁU WIRTUALNEJ ŚCIANY

Wirtualna ściana, akcesorium dodane do odkurzacza ogranicza przestrzeń pracy za pomocą sygnału podczerwieni. Pozwala to na zapobieganie przemieszczeniu się odkurzacza w niepożądane miejsca.

8.3 OBSŁUGA I FUNKCJE WIRTUALNEJ ŚCIANY

Nr	Nazwa	Opis funkcji
1	Przełącznik 	Przesuwać przełącznik [CD] przełączać się między funkcjami wyłączony, bliski, średni i daleki.
	wyłączony ⏻	Przesuwać przełącznik [CD] aby wyłączyć.
	bliski ○	Przesuwać przełącznik [CD] w tę pozycję i włączyć zasilanie, można wybrać zasięg nadajnika podczerwieni w granicach 3 m.
	średni ◐	Przesuwać przełącznik [CD] w tę pozycję i włączyć zasilanie, można wybrać zasięg nadajnika podczerwieni w granicach 5 m.
	średni ●	Przesuwać przełącznik [CD] w tę pozycję i włączyć zasilanie, można wybrać zasięg nadajnika podczerwieni w granicach 7 m.
2	Nadajnik sygnału podczerwieni	Przy użyciu przełącznika [CD], aby wybrać zasięg wirtualnej ściany
3	Nadajnik sygnału podczerwieni - bliski	Bliski nadajnik podczerwieni powoduje, że odkurzacz sprząta w odległości 50-100cm od modułu wirtualnej ściany.
4	Wskaźnik zasilania	Dioda LED miga co 8 sekund aż do wyczerpania baterii, po przestawieniu przełącznika [CD] w pozycję [○] bliski, [◐] średni, [●] średni i w czasie normalnej pracy odkurzacza.

- 1) Przed użyciem wirtualnej ściany należy otworzyć pokrywę, włożyć 2 baterie D (R20) (nie załączone do zestawu), zwracając uwagę na właściwą polaryzację, w innym wypadku urządzenie nie będzie działać.
- 2) Szybkość zużywania baterii uzależniona jest od wybranego zasięgu przesyłu promieni podczerwieni oraz od długości czasu pracy. Należy dobrać zasięg odpowiedni do warunków pracy i pamiętać o wyłączeniu modułu na czas przechowywania.
- 3) Z powodu wpływu otoczenia, różnic w poziomach naładowania akumulatorów lub ruchu odkurzacza, mogą wystąpić różnice pomiędzy między rzeczywistym obszarem pracy odkurzacza, a obszarem ograniczonym za pomocą wirtualnej ściany.

8.4 INSTALACJA WIRTUALNEJ ŚCIANY RYS. O23

- 1) Moduł wirtualnej ściany najczęściej jest ustawiany na granicy schodów lub przy wejściu do pomieszczenia.
- 2) Przy pierwszym użyciu należy sprawdzić czy odkurzacz jest w stanie przejechać przez wirtualną ścianę.
- 3) W celu uniknięcia zakłócania sygnałów przez stację dokującą i wirtualną ścianę, urządzenia te powinny znaleźć się przynajmniej 3 metry od siebie.
- 4) Stacja dokująca powinna znajdować się poza zasięgiem sygnału wirtualnej ściany.



- 1) Wirtualną ścianę należy ustawić na tym samym poziomie, na którym pracuje odkurzacz.
- 2) Przy pierwszym użyciu należy sprawdzić czy odkurzacz jest w stanie przejechać przez wirtualną ścianę.
- 3) W celu uniknięcia zakłócania sygnałów przez stację dokującą i wirtualną ścianę, urządzenia te powinny znaleźć się przynajmniej 3 metry od siebie.

Stacja dokująca powinna znajdować się poza zasięgiem sygnału wirtualnej ściany.

9. ROZWIĄZYWANIE PROBLEMÓW

Odkurzacz nie działa lub działa słabo

- 1) Sprawdzić czy odkurzacz został włączony.
- 2) Sprawdzić czy pojemnik na kurz, filtry i otwory wlotowe są czyste i czy szczotki boczne działają.
- 3) Sprawdzić czy nie spadło napięcie baterii.

Pilot nie działa

- 1) Sprawdzić poziom baterii w pilocie.
- 2) Sprawdzić stopień naładowania odkurzacza.
- 3) Sprawdzić czy pilot znajduje się w odpowiedniej odległości od odkurzacza.
- 4) Wyłączyć i włączyć odkurzacz przełącznikiem głównym P14 na korpusie odkurzacza.

Odkurzacz nie ładuje się automatycznie

- 1) Sprawdzić czy zasilacz jest poprawnie podłączony do ładowarki i czy kontrolka zasilania świeci się.
- 2) Sprawdzić czy poziom naładowania baterii nie jest zbyt niski; jeśli tak jest podłączyć odkurzacz ręcznie do stacji dokującej.
- 3) Sprawdzić czy przez stacją dokującą nie ma przeszkód.
- 4) Użyć pilota, by skierować odkurzacz do stacji dokującej.

Za duży hałas podczas pracy odkurzacza

- 1) Oczyszczyć pojemnik na kurz oraz filtr.
- 2) Sprawdzić czy szczotki lub szczotki boczne nie są zbyt brudne.
- 3) Jeśli hałas się utrzymuje należy zwrócić się do autoryzowanego serwisu w celu nasmarowania urządzenia.

Wyświetlacz pokazuje „PEŁNY“

- 1) Wyczyścić pojemnik na kurz, szczotkę wewnątrz pojemnika i filtr.
- 2) Wyczyścić suchą szmatką czujnik zabrudzenia powierzchni (O14).

Odkurzacze nagle przestał pracować i wydaje powtarzający się sygnał dźwiękowy

- 1) Sprawdzić czy minął zaprogramowany czas pracy odkurzacza.
- 2) Sprawdzić czy pojawił się kod błędu.

Odkurzacze jeździ tylko w tył

- 1) Nie używać w pełnym słońcu i na bardzo ciemnych dywanach.
- 2) Przetrzeć przedni zderzak.

Odkurzacze spadł ze schodów

- Oczyszczyć czujniki podłoża na spodzie urządzenia.

Odkurzacze nie ładuje się automatycznie po dłuższym okresie nieużywania

- Naładować pierwszy raz za pomocą zasilacza.

Odkurzacze przestał działać ale nie pojawia się żaden kod błędu

- Nie naprawiać urządzenia samodzielnie. Skontaktować się z serwisem.

10. KODY BŁĘDÓW, MOGĄCE POJAWIĆ SIĘ PODCZAS UŻYWANIA

Kod błędu	Źródło	Opis rozwiązania
Er01	Błąd szczotki prawej	Sprawdzić prawą szczotkę i ewentualnie usunąć z niej włosy i inne zabrudzenia.
Er02	Błąd szczotki głównej	Sprawdzić główną szczotkę i ewentualnie usunąć z niej włosy i inne zabrudzenia.
Er03	Błąd szczotki lewej	Sprawdzić lewą szczotkę i ewentualnie usunąć z niej włosy i inne zabrudzenia.
Er04	Zbyt duża prędkość biegu w napędzie lewego kółka	Sprawdzić lewe kółko i wymienić, jeśli to konieczne.
Er05	Zbyt duża prędkość biegu w napędzie prawego kółka	Sprawdzić prawe kółko i wymienić, jeśli to konieczne.
Er07	Silnik napędu uniesiony	Ustawić kółka w odpowiedni sposób, tak by wszystkie dotykały podłoża.
Er09	Brak pojemnika na kurz	Prawidłowo zamontować pojemnik na kurz.
Er10	Nieprawidłowe podłączenie rezystora termicznego	Sprawdzić chip złącza.

Jeśli po sprawdzeniu i usunięciu przyczyny błędu zgodnie z powyższą tabelą urządzenie nadal wykazuje błąd, należy skontaktować się z działem obsługi posprzedażowej, działem technicznym lub autoryzowanym serwisem. Nie naprawiać odkurzacza samodzielnie. Kod błędu pojawi się raz podczas pracy odkurzacza i będzie się pokazywał do ponownego jego włączenia.

11. SPECYFIKACJE TECHNICZNE

1	Napięcie znamionowe	===14.4V
2	Akumulator	Akumulator ładowalny DC 14,4 V; 2500 mAh, Ni-MH (czas ładowania 3-4 godzin)
3	Czas pracy	90 min.
4	Moc znamionowa	19 W
5	Zakres temperatury pracy	-10 ~ 45 °C
6	Zakres wilgotności pracy	≤85 RH
7	Zasilacz AC/DC	AC 240 V, 50 Hz, DC 24 A 1.0A
8	Pilot zdalnego sterowania	ISM Pasma częstotliwości 2 4GHz
9	Specyfikacja / wymiary	φ320x87mm (z wysokością kółek)
10	Masa	3,2 kg
11	Pojemność baterii	2500 mAh
13	Poziom hałasu	Poziom hałasu 60 dB (A) re 1pW

Specyfikacje pilota

1	Napięcie znamionowe	===3 V
2	Baterie	2 baterie AAA (nie załączone)
3	Tryb zdalny	ISM Pasma częstotliwości 2,4 GHz
4	Odległość nadawania i odbioru	10 m
5	Zakres temperatury pracy	-10 ~ 45 °C
6	Zakres wilgotności pracy	≤85RH
7	Specyfikacja / wymiary	L x W x H 142x48x23.5(mm)
8	Masa	0,08 kg

Specyfikacje stacji dokującej

1	Napięcie znamionowe	===24 V
2	Specyfikacja / wymiary	L x W x H 200 x 97 x 102 (mm)
3	Masa	0,27 kg

Specyfikacje wirtualnej ściany

1	Napięcie znamionowe	===3 V
2	Specyfikacja / wymiary	L x W x H 102 x 71 x 106mm
3	Akumulator	zasilana 2 szt. baterii typu D
4	Masa	0,14 kg

Zmiana specyfikacji technicznej produktu zastrzeżona przez producenta.

12. EKOLOGIA



Jeżeli tylko pozwoliły na to rozmiary, na wszystkich elementach wydrukowano znaki materiałów zastosowanych do produkcji opakowań, komponentów i wyposażenia, jak również ich przetwarzania wtórnego. Symbole umieszczone na produktach lub w załączonej dokumentacji oznaczają, że zastosowanych elementów elektrycznych lub elektronicznych nie można poddawać utylizacji wraz z odpadem komunalnym. Produkt należy odnieść do specjalnych punktów zbiorczych, w których będą przyjęte bez opłaty. Dzięki poprawnej utylizacji pomogą Państwo zachować cenne źródła i pomogą w profilaktyce ewentualnych negatywnych wpływów na środowisko naturalne i zdrowie ludzkie. W celu uzyskania innych, szczegółowych informacji dotyczących utylizacji należy zwrócić się do najbliższego urzędu lub punktu zbiorczego (zobacz www.elektroeko.pl). Niewłaściwy sposób utylizacji urządzenia może podlegać karze – zgodnie z przepisami krajowymi i międzynarodowymi. W celu całkowitego wycofania urządzenia z użytkowania zaleca się odłączyć przewód zasilania od sieci elektrycznej, przez ucięcie przewodu. Dzięki czemu użytkowanie urządzenia nie będzie możliwe.

Wymiana elementów, które wymagają ingerencji do elektrycznej części urządzenia może wykonać wyłącznie specjalistyczny serwis! Nieprzestrzeganie wskazówek producenta powoduje utratę prawa do napraw gwarancyjnych!

Dzięki czemu użytkowanie urządzenia nie będzie możliwe. Rozładowaną baterię należy usunąć z odkurzacza w odpowiedni sposób poprzez specjalne punkty zbioru. Nigdy nie należy likwidować baterii przez spalanie!

Urządzenie jest wyposażone w akumulator Ni–MH o długiej żywotności. Aby chronić środowisko jest wymagane po zakończeniu działania urządzenia wyładowany akumulator zdemontować i w odpowiedni sposób, poprzez specjalną sieć punktów zbiorczych, akumulator i urządzenie bezpiecznie zlikwidować. W celu uzyskania innych szczegółowych informacji dotyczących utylizacji należy zwrócić się do najbliższego urzędu lub punktu zbiorczego.

Produkt spełnia wymogi Dyrektywy 2004/108/ES włącznie z dodatkami w zakresie kompatybilności elektromagnetycznej oraz wymogi Dyrektywy 95/2006/ES włącznie z dodatkami w zakresie bezpieczeństwa elektrycznego.

Producent zastrzega sobie prawo do wykonania drobnych zmian od wykonania standardowego, które nie ma wpływu na działanie produktu.

HOUSEHOLD USE ONLY – Tylko do zastosowania w gospodarstwie domowym. DO NOT IMMERSE IN WATER OR OTHER LIQUIDS – Nie zanurzać do wody lub innych cieczy. TO AVOID DANGER OF SUFFOCATION, KEEP THIS PLASTIC BAG AWAY FROM BABIES AND CHILDREN. DO NOT USE THIS BAG IN CRIBS, BEDS, CARRIAGES OR PLAYPENS. THIS BAG IS NOT A TOY.

Niebezpieczeństwo uduszenia. Tego worka nie należy używać w kołyskach, łóżeczkach, wózkach lub kojcach dziecięcych. Torebkę z PE położyć w miejscu będącym poza zasięgiem dzieci. Torebka nie służy do zabawy!

Producent: ETA a.s., Zelený pruh 95/97, 147 00, Praha 4, Republika Czeska

Importer: DIGISON Polska sp. z o.o., ul. Krzemieniecka 46, Wrocław 54 613 Poland

 OSTRZEŻENIE

POZNÁMKY / NOTES / MEGJEGYZÉS / NOTATKA:

Postup při reklamaci

Kupující je povinen při reklamaci předložit s reklamovaným výrobkem doklad o jeho koupi, příp. záruční list, uvést důvod reklamace a vadu popsat. Při reklamaci v záruční době se obračete na servisy podle adres na www.eta.cz. K odeslanému výrobku připojte průvodní dopis s udáním důvodu reklamace a **SVOJI PŘESNOU ADRESU**. Při reklamaci v záruční době se lze obrátit na prodejnu, kde byl výrobek zakoupen. Výrobek vyčistěte a zabalte tak, aby nedošlo k jeho poškození při přepravě. Z hygienických důvodů nepřijímáme znečištěné výrobky do opravy.

Postup pri reklamácii

Kupujúci je povinný pri reklamácii predložiť s reklamovaným výrobkom doklad o jeho kúpe, prípadne záručný list, uviesť dôvod reklamácie a zá vadu popísať. Pri reklamácii v záručnej lehote sa obračate na opravovne podľa adries uvedených na www.eta.sk. K odeslanému výrobku priložte sprievodný list s udaním dôvodu reklamácie a **SVOJU PRESNÚ ADRESU**. Pri reklamácii v záručnej lehote sa môžete obrátiť na predajňu, v ktorej ste výrobok zakúpili. Výrobok očistite a zabalte tak, aby sa pri preprave nepoškodil. Z hygienických dôvodov neprijímame do opravy znečistené výrobky.

Záznamy o záručních opravách • Záznamy o záručných opravách

Výrobek byl v záruční opravě
Výrobok bol v záručnej opravě

od
do

Zakázka číslo Zakázka číslo

Razítko a podpis opravny
Pečiatka a podpis pracovníka

Výrobek byl v záruční opravě
Výrobok bol v záručnej opravě

od
do

Zakázka číslo Zakázka číslo

Razítko a podpis opravny
Pečiatka a podpis pracovníka

Výrobek byl v záruční opravě
Výrobok bol v záručnej opravě

od
do

Zakázka číslo Zakázka číslo

Razítko a podpis opravny
Pečiatka a podpis pracovníka

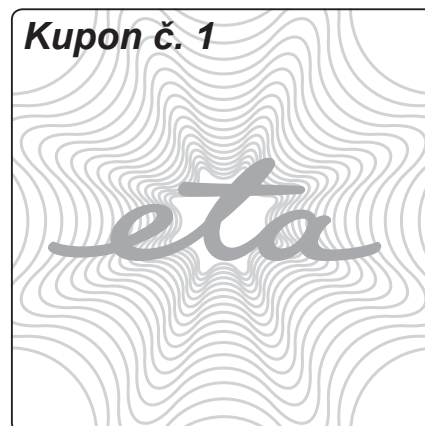
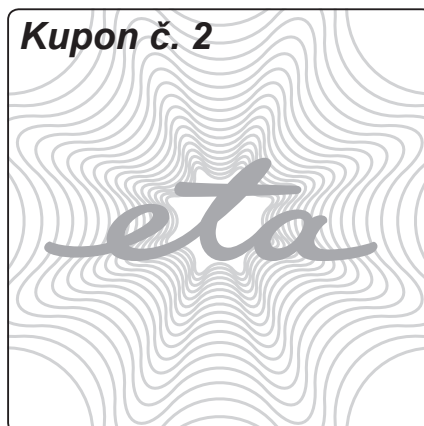
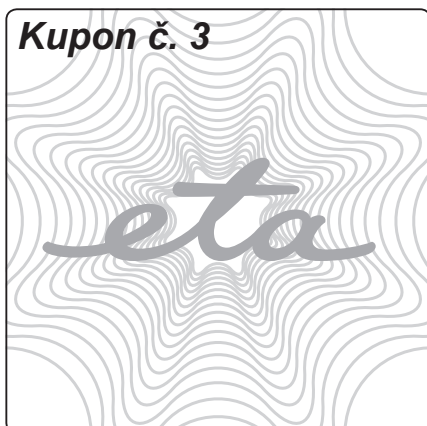

ZÁRUČNÍ LIST • ZÁRUČNÝ LIST

Záruční doba
Záručná lehota

24

měsíců ode dne prodeje spotřebiteli
mesiacov odo dňa predaja spotrebiteľovi

Typ
Typ

1490

Série (výrobní číslo)
Séria (výrobné číslo)

Napětí • Napätie

~ 230 V / = 14,4 V

Datum a TK závodu
Dátum a TK závodu

Deklarovaná hodnota
akustického výkonu
Lc = 60 dB (A)/1pW.

Datum prodeje
Dátum predaja

Razítko prodejce a podpis
Pečiatka predajcu a podpis

Guarantee certificate is valid only for Czech Republic and Slovak Republic.

e.č.35/2013

Kupující byl seznámem s funkcí a se zacházením s výrobkem.
Kupujúci bol oboznámený s funkčnosťou a s obsluhou výrobku.

Výrobek byl před odesláním ze závodu přezkoušen. **Výrobce ručí za to, že výrobek bude mít po celou dobu záruky vlastnosti stanovené příslušnými technickými normami za toho předpokladu, že ho bude spotřebitel užívat způsobem, který je popsán na internetu www.eta.cz.** Na vady způsobené nesprávným používáním výrobku se záruka nevztahuje. Adresy záručních oprav jsou uvedeny v návodu k obsluze. Poskytovaná záruka se prodlužuje o dobu, po kterou byl výrobek v záruční opravě. Pro případ výměny výrobku nebo zrušení kupní smlouvy platí ustanovení občanského zákoníku. Tento záruční list je zároveň „Osvědčením o kompletnosti a jakosti výrobku“.

Výrobok bol pred odoslaním zo závodu preskúšaný. **Výrobca ručí za to, že výrobok bude mať po celú záručnú lehotu vlastnosti stanovené príslušnými technickými normami za predpokladu, že ho bude spotrebiteľ používať spôsobom, ktorý je opísaný na internete www.eta.sk.** Na chyby spôsobené nesprávnym používaním výrobku sa záruka nevzťahuje. Adresy záručných opravovní sú uvedené v návode na obsluhu. Poskytovaná záruka sa predlžuje o čas, počas ktorého bol výrobok v záručnej opravě. V prípade výmeny výrobku alebo zrušenia kúpnej zmlouvy platia ustanovenia občianskeho zákonníka. Tento záručný list je zároveň „Osvedčením o kompletnosti a akosti výrobku“.

DATE 1/4/2015

Kupon č. 1

Typ ETA 1490

Série

Zakázka číslo

Datum

Razítko a podpis

Kupon č. 2

Typ ETA 1490

Série

Zakázka číslo

Datum

Razítko a podpis

Kupon č. 3

Typ ETA 1490

Série

Zakázka číslo

Datum

Razítko a podpis

