

Xiaomi Mi Robot Vacuum Mop Pro

Návod k obsluze

Bezpečnostní informace

Omezení užití

- Tento spotřebič není určen k použití osobami (včetně dětí) se sníženými fyzickými, smyslovými nebo mentálními schopnostmi nebo s nedostatkem zkušeností a znalostí, ledaže by jim byl poskytnut dohled nebo poučení o používání spotřebiče osobou odpovědnou za jejich bezpečnost.
- Mějte děti pod dohledem, abyste zajistili, že si se zvládnutím nebudou hrát.
- Čištění a uživatelskou údržbu nesmí provádět děti bez dozoru (EU).
- Nástroj na čištění kartáčů udržujte mimo dosah dětí.
- Vlasy, volné oblečení, prsty a všechny ostatní části těla udržujte mimo dosah otvorů a pohyblivých částí.
- Nepoužívejte tento přístroj k úklidu hlnavých látek.
- Nezvedejte přístroj za kryt laserového radaru.
- Před čištěním nebo prováděním údržby se ujistěte, že je přístroj vypnutý a nabíjecí stanice odpojená.
- Tento přístroj je určen pouze pro použití v domácnosti. Nepoužívejte jej venku (jako třeba na balkónu), na jiných površích než je podlaha (například na pohovce) ani v komerčním či průmyslovém prostředí.
- Nepoužívejte tento přístroj v oblastech vyvýšených nad okolní terén (například v otevřeném patě, na balkónu či nábytku), pokud není nainstalována ochranná bariéra.
- Nepoužívejte přístroj při teplotách vyšších než 40°C nebo nižších než 0°C, ani na podlahách pokrytých tekutinou či lepkavými látkami.
- Před použitím přístroje zvedněte všechny kabely ze země, abyste zabránili jejich namotání a odtážení.
- Odstraňte z podlahy volně položené či křehké předměty (jako například vázy či plastové tašky), abyste zabránili zablokování přístroje či poškození předmětů po nárazu.
- Na přístroj neumísťujte děti, domácí zvířata ani jiné předměty, bez ohledu na to, jestli se zrovna pohybuje nebo ne.
- Nepoužívejte tento přístroj k čištění koberců.
- Nepoužívejte tento přístroj k úklidu ostrých či tvrdých předmětů, jako jsou stavební materiály, sklo nebo hřebíky.

- Nestříkejte do přístroje žádné tekutiny (před vložením nádoby se ujistěte, že je zcela suchá).
- Neobracejte tento přístroj nikdy vzhůru nohama (kryt laserového radaru by se nikdy neměl dotknout země).
- Tento produkt používejte pouze podle pokynů v uživatelské příručce nebo v příručce pro rychlý start. Uživatelé jsou zodpovědní za jakékoli ztráty nebo škody vzniklé nesprávným použitím tohoto produktu.

Společnost Foshan Viomi Electrical Technology Co., Ltd. tímto prohlašuje, že rádiová zařízení typu STYTJ02YM jsou v souladu se směrnicí 2014/53/EU. Úplné znění ES prohlášení o shodě je k dispozici na této internetové adrese: <http://www.mi.com/global/service/support/declaration.html>

Baterie a nabíjení

- Nepoužívejte baterie, nabíječky ani nabíjecí stanice třetích stran. Používejte pouze s napájecí jednotkou <BLJ24W200120P-V>.
- Při vyjímání baterie musí být přístroj odpojen od elektřiny.
- Tento přístroj obsahuje baterie, které mohou vyměňovat pouze kvalifikované osoby.
- Neumisťujte nabíjecí stanici do blízkosti tepelných zdrojů, např. k topení.
- Žádnou část přístroje neotírejte mokrým hadříkem ani jinou tekutinou.
- Pokud dojde k poškození napájecího kabelu, musí být vyměněn výrobcem, určeným servisem nebo kvalifikovanou osobou, aby se předešlo nebezpečí.
- Nezbavujte se starých baterií nesprávně. Před likvidací přístroje se ujistěte, že je přístroj odpojen a baterie je vyjmuta a zlikvidována ekologicky bezpečným způsobem.
- Při přepravě pokud možno používejte původní balení a ujistěte se, že je přístroj vypnutý.
- Pokud přístroj nebudete delší dobu používat, plně jej nabijte, poté vypněte a skladujte na chladném a suchém místě. Nabíjte přístroj alespoň jednou za měsíc, aby nedošlo k přílišnému vybití baterie.

Laserový radar tohoto produktu splňuje normu IEC 60825-1:2014 pro bezpečnost laserových produktů třídy 1 a nevyvolává laserové záření nebezpečné pro lidské tělo.

Přehled produktu

Přístroj a seznam příslušenství

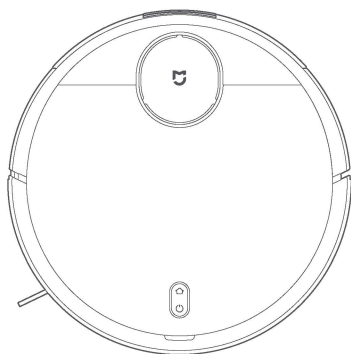

Přístroj

Příslušenství přístroje

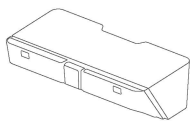

Nádobka na prach
(pro režim úklidu)

Čistící štětec



Hlavní kartáč

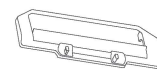

Kryt hlavního kartáče

Obsah balení příslušenství

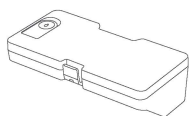

2v1 nádobka na prach se
zásobníkem na vodu
(pro režimy vysávání
a vytírání)



Boční kartáč (x2)



Nabíjecí stanice



Napájecí adaptér

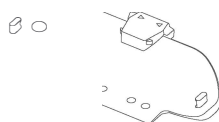

Držák mopu



Mokrý mop

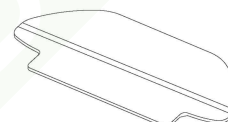

Vlhký mop



Uživatelská příručka

Poznámka: Ilustrace produktu, příslušenství a uživatelského rozhraní v uživatelské příručce slouží pouze pro referenční účely. Aktuální produkt a funkce se mohou lišit v důsledku vylepšení produktu.

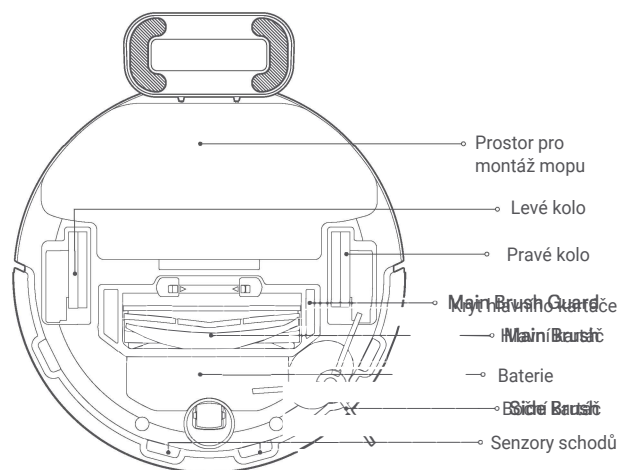
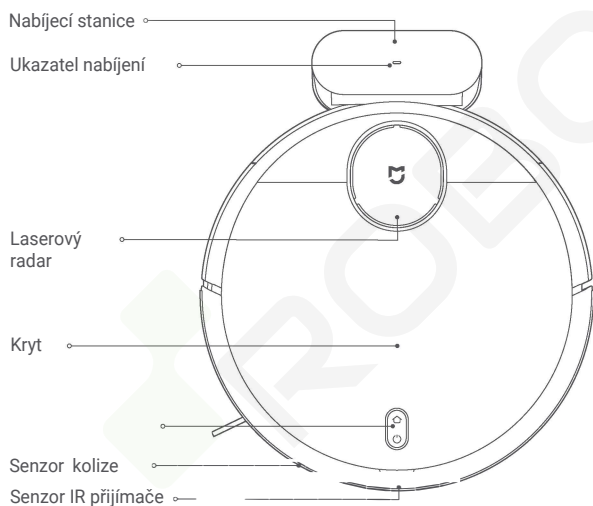

Nabíjecí stanice

Stisknutím pošlete přístroj zpět do nabíjecí stanice.

Napájení/Tlačítko úklidu

Stisknutím zahájíte či přerušíte úklid. Stiskněte a držte po dobu 3 vteřin pro zapnutí či vypnutí přístroje.

Ukazatel stavu

Pomalou blikající žlutá	Návrat do nabíjecí stanice k dobití/Nízký stav baterie	Blikající bílá	Wi-Fi není připojena
Pulzující žlutá	Nabíjení	Pomalou blikající bílá	Čekání na konfiguraci sítě
Blikající červená	Chyba	Pulzující bílá	Zapínání/Aktualizace firmwaru
Bílá	Zapnuto/Normální stav/Plně nabit/Wi-Fi připojena		

Instalace

1. Zapojte nabíjecí stanici do zásuvky.

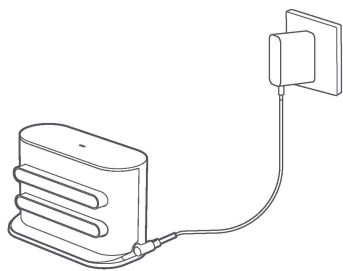

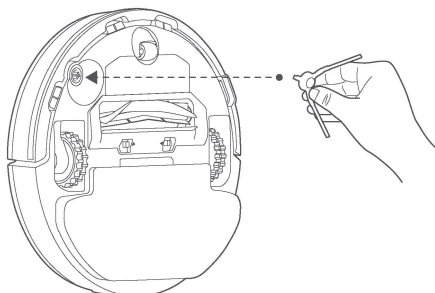

2. Nainstalujte boční kartáč do levého horního rohu přístroje, jak je znázorněno na obrázku. V balení naleznete ještě jeden, náhradní kartáč. Ten není třeba nikam instalovat.

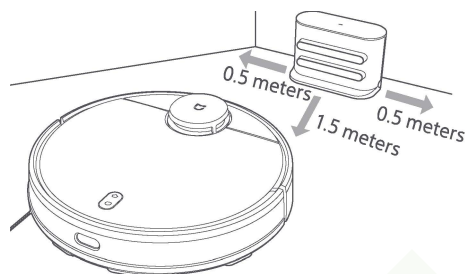

3. Umístěte nabíjecí stanici ke zdi na rovnou zem.



4. Pokud přístroj používáte poprvé, stiskněte a držte tlačítko  po dobu 3 vteřin, abyste přístroj zapnuli. Jakmile se ukazatel rozsvítí, umístěte přístroj ručně na nabíjecí stanici, aby se nabíjel. Při úklidu pak stačí jen stisknout tlačítko  a přístroj se automaticky sám vrátí do nabíjecí stanice, aby se dobil.

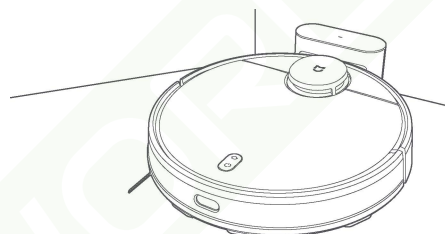

Bílá: Zapnuto/Normální stav/Plně nabito/Wi-Fi připojena
Pulzující žlutá: Nabíjení
Blikající červená: Chyba

Instalace příslušenství pro požadovaný režim

Režim úklidu: Nainstalujte nádobku na prach nebo 2v1 nádobku na prach se zásobníkem vody.

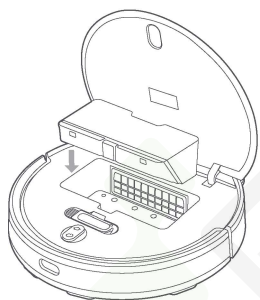

1. Otevřete kryt přístroje a vložte nádobku na prach nebo 2v1 nádobku na prach se zásobníkem vody, dokud nezapadne na místo, jak je znázorněno na obrázku.

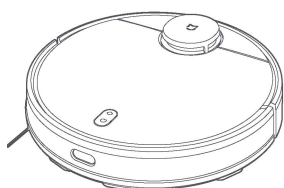

2. Zapněte přístroj, můžete zahájit úklid.

Režim vysávání a vytírání: Nainstalujte 2v1 nádobku na prach se zásobníkem vody, držák mopu a mop.

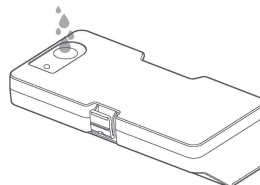

1. Otevřete víčko zásobníku vody, naplňte jej a víčko opět zavřete.

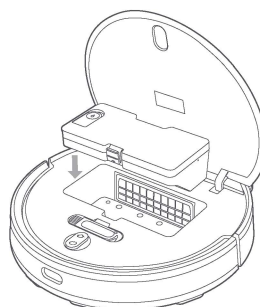

2. Nainstalujte 2v1 nádobku na prach se zásobníkem vody do přístroje, dokud nezapadne na místo.

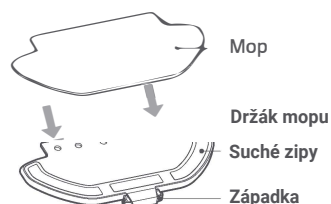



3. Připevněte mop k držáku a pevně přitiskněte suché zipy.

Návod k použití

Zapnutí a vypnutí

Když se přístroj nachází v nabíjecí základně, automaticky se zapne a není možné jej vypnout.

Pro manuální zapnutí přístroje stiskněte a podržte tlačítko  až se rozsvítí ukazatel. Když se přístroj nachází v pohotovostním režimu, stisknutím a podržením tlačítka  jej vypnete.



Úklid

Zapněte přístroj a stiskněte tlačítko . Podle nainstalovaného příslušenství začne přístroj automaticky vysávat nebo vytírat.

Nabíjení

Zapněte přístroj a stisknutím tlačítka  jej pošlete do nabíjecí stanice, aby se dobil. Když přístroj dokončí úklid, automaticky se vrátí do nabíjecí stanice a ukazatel bude blikat žlutě. Pokud mu dojde baterie během úklidu, přeruší jej a automaticky se vrátí do nabíjecí stanice, aby se dobil. Jakmile se plně dobije, vrátí se k úklidu tam, kde skončil. Pokud se přístroj vypne z důvodu vybité baterie, vložte jej do nabíjecí stanice ručně a ujistěte se, že nabíjecí kontakty dobře přiléhají.

Pozastavení

Během úklidu použijte k pozastavení jakékoli tlačítko. Stisknutím tlačítka  úklid znovu spustíte. Stisknutí tlačítka  úklid ukončí a přístroj se vrátí zpět do nabíjecí stanice..

Obnovení úklidu

Přístroj je vybaven funkcí obnovení úklidu. Pokud přístroj začne docházet baterie během úklidu, automaticky se vrátí do nabíjecí stanice, aby se dobil. Jakmile bude přístroj plně nabitý, bude pokračovat v úklidu tam, kde jej přerušil. Pokud bude úklid manuálně přerušen během nabíjení, přístroj v úklidu nebude pokračovat.

Oblast úklidu

Pomocí aplikace můžete nastavit oblasti úklidu, ve kterých následně přístroj úklid provede.

Lokální úklid

Pomocí aplikace můžete určit oblast na mapě, do které se přístroj automaticky přemístí a vyčistí čtvercovou oblast o rozměrech 2x2 metry.

Plánovaný úklid

Pomocí aplikace můžete nastavit časy úklidu. Přístroj automaticky zahájí úklid v daný čas a po dokončení úklidu se vrátí zpět do nabíjecí stanice. Poznámky: Přístroj neprovede naplánovaný úklid, pokud je zapnutý režim Nerušit.

Virtuální zeď/Zakázané oblasti

Pomocí aplikace můžete nastavit virtuální stěny a zakázané oblasti, abyste přístroji zabránili v úklidu oblastí, kde si to nepřejete.

Inteligentní mapování

Pomocí aplikace můžete povolit inteligentní mapování. To přístroji umožní automaticky aktualizovat svou mapu po dokončení úklidu a nabíjení.

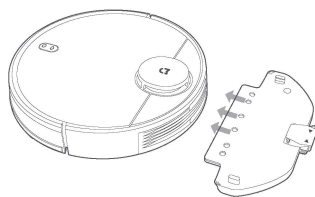

4. Stiskněte západky a vložte držák mopu vodorovně do spodní části přístroje, jak je znázorněno na obrázku.

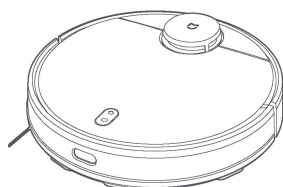

5. Zapněte přístroj. Nyní je připraven k vysávání a vytírání.

Opatření:

1. Neumísťujte nabíjecí stanici do míst s přímým slunečním svitem.
2. Ujistěte se, že je po obou stranách nabíjecí stanice 0,5 metru volného místa a alespoň 1,5 metru volného místa před ní.
3. Pokud se přístroj není schopný z důvodu nízkého stavu baterie sám vrátit do nabíjecí stanice, umístěte jej tam ručně, aby se dobil.
4. Přístroj se automaticky zapne, když je umístěn do nabíjecí stanice.
5. Přístroj nemůže být vypnut, pokud se nachází v nabíjecí stanici.
6. Pokud se přístroj nabíjí nebo jej nepoužíváte, odstraňte zásobník a držák mopu.
7. Použijte virtuální zeď nebo nastavte omezení oblastem s koberci, abyste zabránili zaseknutí přístroje na koberci.
8. Pravidelně čistěte nádobku na prach, abyste zabránili hromadění nečistot. Zabráníte tak snížení výkonu přístroje.
9. V režimu úklidu může přístroj používat kteroukoli z dodaných nádobek.

Režim spánku

Přístroj automaticky přejde do režimu spánku po 5 minutách nečinnosti. Chcete-li jej probudit, stiskněte libovolné tlačítko nebo použijte aplikaci.

- Přístroj do režimu spánku nepřejde, pokud se nachází v nabíjecí stanici.
- Přístroj se automaticky vypne po 12 hodinách v režimu spánku.

Chybový stav

Pokud během provozu dojde k chybě přístroje, ukazatel napájení se rozblíká červeně a uslyšíte hlasové upozornění. Řešení naleznete v části „Odstraňování problémů“.

Přístroj po 5 minutách od výskytu chyby automaticky přejde do režimu spánku, pokud nebude provedena žádná akce.

Přidání vody nebo čištění mopu během úklidu

Pokud potřebujete během úklidu přidat do přístroje více vody nebo chcete vyčistit mop, stiskněte jakékoli tlačítko k pozastavení přístroje a pak vyjměte zásobník vody. Po přidání vody nebo vyčištění mopu vraťte zásobník i s mopem do přístroje a stiskem tlačítka  znovu spusťte úklid.

Předvolby úklidu

V aplikaci Mi Home/Xiaomi Home jsou k dispozici čtyři sací režimy: Tichý, Standardní, Střední a Turbo. Východním režimem je Standardní.

Režim Nerušit

V režimu Nerušit přístroj nebude pokračovat v přerušném úklidu, nezahájí plánovaný úklid a nebude přehrávat hlasová upozornění. Režim Nerušit je ve východním nastavení povolen, pomocí aplikace jej lze zakázat.

Připojení k aplikaci Mi Home/Xiaomi Home

Tento přístroj funguje s aplikací Mi Home/Xiaomi Home*. Ovládejte svůj přístroj a spolupracujte s ním a dalšími chytrými zařízeními, pomocí této aplikace.





Naskenujte si QR kód, stáhněte a nainstalujte si aplikaci. Pokud již máte aplikaci nainstalovanou, budete přesměrováni na stránku nastavení připojení. Případně můžete aplikaci vyhledat ručně, stáhnout ji a nainstalovat.

Otevřete aplikaci, klikněte na „+“ v pravém horním rohu a následujte pokyny k připojení zařízení.

* Tato aplikace je v Evropě označována jako Xiaomi Home (s výjimkou Ruska). Název aplikace zobrazovaný na vašem zařízení by měl být považován za výchozí.
Poznámka: Verze aplikace mohla být aktualizována. Postupujte podle pokynů v aktuální verzi aplikace.

Reset Wi-Fi

Při změně routeru nebo hesla k Wi-Fi, bude zapotřebí resetovat připojení přístroje k Wi-Fi. Zapněte přístroj a současně stiskněte a držte tlačítka

 a  po dobu 3 vteřin, dokud neuslyšíte „Waiting for the network configuration“ („Čekání na konfiguraci sítě“). Jakmile je připojení k Wi-Fi úspěšně resetováno, můžete přístroj znovu připojit.

Poznámka: Podporovány jsou pouze 2.4 GHz sítě Wi-Fi.

Obnovení továrního nastavení

Stiskněte a držte tlačítka  po dobu 5 vteřin. Až uslyšíte hlas říkající „Factory settings will be restored“ („Tovární nastavení bude obnoveno“),

opět stiskněte a držte tlačítka  po dobu 5 vteřin, až uslyšíte „Restoring factory settings“ („Obnovování továrního nastavení“). Po úspěšném obnovení nastavení budou všechna uživatelská data vymazána a uslyšíte „Factory settings restored successfully“ („Tovární nastavení úspěšně obnoveno“).

Péče a údržba

Nádobka na prach



1. Otevřete kryt přístroje, vyjměte nádobku na prach a poté otevřete víko, jak je znázorněno na obrázku.

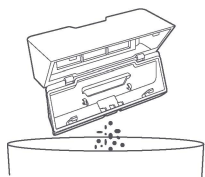

2. Vyprázdněte obsah nádoby na prach.

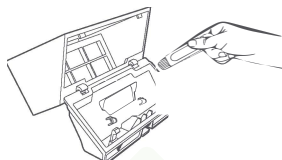

3. Vyčistěte nádobku na prach pomocí přiloženého čistícího štětce.

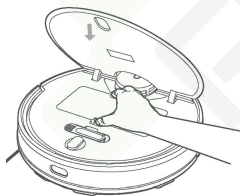

4. Znovu vložte nádobku do přístroje, dokud nezapadne na místo a zavřete víko přístroje.

2v1 Nádobka na prach se zásobníkem vody

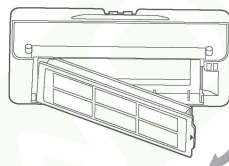

1. Otevřete víko přístroje, vyjměte 2v1 nádobku na prach se zásobníkem vody a vyjměte filtr, jak je znázorněno na obrázku.

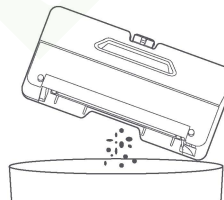

2. Vyprázdněte obsah nádoby na prach. Vyčistěte nádobku pomocí přiloženého čistícího štětce, poté vložte zpět filtr.

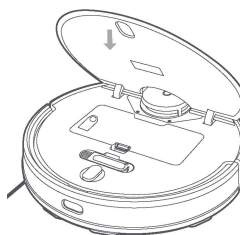

3. Vložte 2v1 nádobku na prach se zásobníkem na vodu zpět do přístroje, dokud nezapadne na místo. Pak zavřete víko přístroje.

Filtr

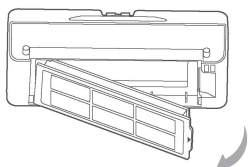

Chcete-li vyčistit filtry v nádobkách, vyjměte je podle obrázku.

- Po propláchnutí filtrů vodou se ujistěte, že jsou zcela suché, než je vložíte zpět do nádobek.
- Doporučujeme filtry pravidelně čistit pomocí přiloženého štětce, aby se zabránilo jejich ucpání.
- Doporučujeme měnit filtry každých 3 až 6 měsíců.

Hlavní kartáč

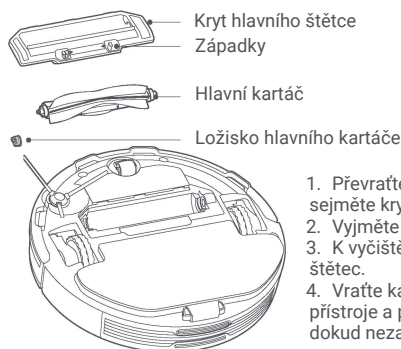

1. Převraťte přístroj a stisknutím západek sejměte kryt hlavního kartáče.
2. Vyjměte hlavní kartáč a jeho ložisko.
3. K vyčištění kartáče použijte čistící štětec.
4. Vraťte kartáč, včetně ložiska, zpět do přístroje a přiložte kryt hlavního štětce, dokud nezapadne na místo.

Poznámka: Pro optimální účinnost čištění se doporučuje měnit hlavní kartáč každých 6 až 12 měsíců.

Boční kartáč

Pravidelně odnímejte a čistěte boční kartáč. Pro optimální účinnost čištění se doporučuje boční kartáč vyměňovat každých 3 až 6 měsíců.

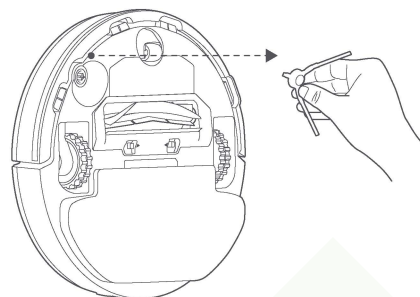

Senzory schodů

Čistěte senzory schodů měkkým hadříkem každé 3 měsíce.

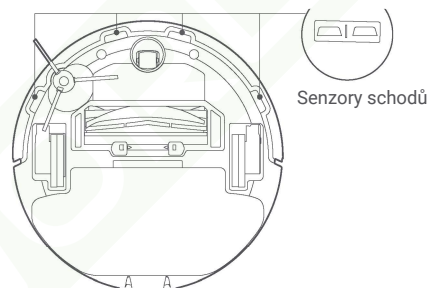

Často kladené dotazy

Problém	Možná příčina	Problém	Možná příčina
Přístroj se nezapne	<ol style="list-style-type: none"> 1. Úroveň nabití baterie je příliš nízká. Přístroj nabijte a zkuste to znovu. 2. Teplota okolí je příliš nízká (méně než 0°C) nebo příliš vysoká (více než 40°C) 	Přístroj nepokračuje v úklidu	<ol style="list-style-type: none"> 1. Ujistěte se, že se přístroj nenachází v režimu Nerušit, což by mu bránilo v pokračování v úklidu. 2. Přístroj nebude pokračovat v úklidu, pokud je nabíjen ručně nebo byl na nabíjecí stanici manuálně umístěn.
Přístroj nezahájí úklid	Úroveň nabití baterie je příliš nízká. Přístroj nabijte a zkuste to znovu.	Přístroj se po přemístění nevrací do nabíjecí stanice	Přemístění přístroje může způsobit, že se přístroj musí znovu zorientovat prostoru. Pokud je přístroj příliš daleko od nabíjecí stanice, nemusí být schopen se sám automaticky vrátit. V takovém případě je nutné jej přemístit do nabíjecí stanice ručně.
Přístroj se nevrací do nabíjecí stanice	<ol style="list-style-type: none"> 1. Kolem nabíjecí stanice je příliš mnoho překážek. Umístěte nabíjecí stanici na otevřenější místo. 2. Přístroj je příliš daleko od nabíjecí stanice. Přesuňte jej blíže k nabíjecí stanici a zkuste to znovu. 	Přístroj se nenabíjí	Ujistěte se, že kolem nabíjecí stanice je dostatek volného prostoru a že její nabíjecí kontakty jsou bez prachu a jiných nečistot.
Přístroj nefunguje správně	Vypněte přístroj a znovu jej zapněte.	Přístroj neprovádí plánovaný úklid	Ujistěte se, že je přístroj připojen k síti, jinak se nemůže synchronizovat s aplikací a provést plánovaný úklid.
Přístroj vydává zvláštní zvuky	V hlavním či bočním kartáči nebo v některém z kol může být zachycen cizí předmět. Vypněte přístroj a odstraňte jej.	Přístroj je stále offline	Ujistěte se, že je přístroj připojen k síti a je stále v dosahu Wi-Fi.
Přístroj neuklízí efektivně a zůstává za ním prach	<ol style="list-style-type: none"> 1. Nádobka na prach je plná, vyprázdněte ji. 2. Filtr je zablokovaný, vyčistěte jej. 3. V hlavním kartáči je cizí předmět. Vyčistěte jej. 	Přístroj nelze v aplikaci spojit s "miomi-vacuum-v7 miapXXXX"	Ujistěte se, že nabíjecí stanice a přístroj jsou v dosahu Wi-Fi a mají dobrý signál. Postupujte podle pokynů v uživatelské příručce, resetujte připojení Wi-Fi a přístroj znovu spárujte.
Přístroj se nemůže připojit k Wi-Fi	<ol style="list-style-type: none"> 1. Signál Wi-Fi je slabý. Ujistěte se, že je přístroj v místě s dobrým pokrytím Wi-Fi. 2. S připojením Wi-Fi není něco v pořádku. Resetujte Wi-Fi, stáhněte si nejnovější verzi aplikace a zkuste se připojit znovu. 		

Odstraňování problémů

Chyba	Řešení
Error 1: Make sure that the laser distance sensor is not obstructed.	Odstraňte všechny cizí předměty, které mohou blokovat nebo bránit laserovému senzoru vzdálenosti, případně přesuňte přístroj jinam a zkuste jej znovu aktivovat.
Error 2: Wipe the cliff sensor clean, move the vacuum-mop to a new location, and reactivate it.	Část přístroje není na zemi. Přemístěte přístroj a znovu jej aktivujte. Senzory schodů jsou znečištěné, očistěte je.
Error 3: Strong magnetic field detected. Reactivate the vacuum-mop away from any virtual walls.	Přístroj může být příliš blízko virtuální zdi. Přemístěte jej jinam a znovu jej aktivujte.
Error 4: Clear the collision sensor of any foreign objects.	Senzor kolize může být zaseknutý. Několikrát na něj jemně poklepejte, abyste uvolnili cizí předměty. Pokud nic nevypadne, přesuňte přístroj na jiné místo a znovu jej aktivujte.
Error 5: Vacuum-mop is operating at an abnormal temperature.	Provozní teplota přístroje je příliš vysoká nebo nízká. Počkejte, až se teplota normalizuje a zkuste to znovu.
Error 6: Charging error. Try cleaning the charging contacts.	Otřete nabíjecí kontakty na nabíjecí základně i na přístroji suchým hadříkem.
Error 7: Place the vacuum-mop on level ground and reactivate it.	Přístroj je při spuštění nakloněný. Přesuňte jej na rovnou plochu a znovu jej aktivujte. Můžete také resetovat náklon přístroje v aplikaci a pak jej znovu aktivovat.

Chyba	Řešení
Error 8: Reinstall the dust compartment and filter.	Ujistěte se, že jsou nádoba na prach i filtr správně nainstalovány. Pokud chyba přetrvává, zkuste filtr vyměnit.
Error 9: Move the vacuum-mop to a new location and reactivate it.	Kolečko se nejspíše nedotýká země. Přemístěte přístroj a znovu jej aktivujte.
Error 10: Clear any obstacles around the vacuum-mop.	Přístroj se zřejmě zachytil nebo zasekl. Odstraňte všechny překážky kolem něj.
Error 11: Make sure the water reservoir is installed properly.	Ujistěte se, že je správně nainstalován zásobník na vodu nebo 2v1 nádoba na prach se zásobníkem na vodu.
Error 12: Make sure the mop is installed properly.	Ujistěte se, že jsou držák mopu a mop řádně nainstalovány.
Error 13: Unable to return to the charging dock.	Umístěte přístroj do nabíjecí stanice.
Error 14: Low battery. Please recharge.	Umístěte přístroj do nabíjecí stanice a po nabití jej opět aktivujte.
Error 15: Remove the mop.	Odeberte mop a držák mopu a poté přístroj opět aktivujte.

Specifikace

Přístroj

Název	Mi Robot Vacuum-Mop P (Smart Vacuum)
Model	STYTJ02YM
Rozměry	φ 350 × 94,5 mm
Jmenovité vstupní napětí	20 V ⁼⁼⁼
Jmenovitý vstupní proud	1.2 A
Jmenovitý výkon	33 W
Kapacita baterie	3200 mAh
Napětí baterie	14.8 V ⁼⁼⁼
Čistá váha	3.6 kg
Bezdrátová konektivita	Wi-Fi IEEE 802.11b/g/n 2.4 GHz

Nabíjecí stanice

Model	STYTJ02YM
Jmenovité výstupní napětí	20 V ⁼⁼⁼
Jmenovitý výstupní proud	1.2 A
Rozměry	152 × 74.6 × 99.5 mm

Nabíjecí adaptér

Model	BLJ24W200120P-V
Vstup	100–240 V~, 50/60 Hz, 0.6 A
Výstup	20 V ⁼⁼⁼ 1200 mA

Elektrické schéma

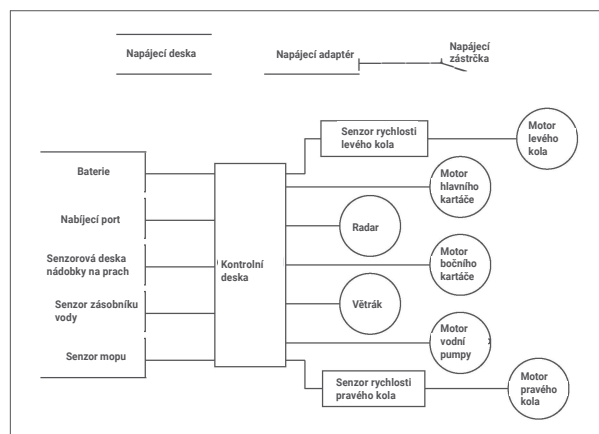

WEEE Informace

Všechny výrobky nesoucí tento symbol jsou odpadní elektrická a elektronická zařízení (OEEZ jako ve směrnici 2012/19/EU), která by neměla být mísená s netříděným domácím odpadem. Místo toho byste měli chránit lidské zdraví a životní prostředí tím, že předáte své odpadní zařízení na určené sběrné místo pro recyklaci odpadních elektrických a elektronických zařízení, jmenovaných vládou nebo místními orgány. Správná likvidace a recyklace pomůže zabránit možným negativním dopadům na životní prostředí a lidské zdraví. Další informace o umístění a podmínkách těchto sběrných míst získáte od instalačního technika nebo místních úřadů.