

Návod k použití  
Návod na obsluhu

CZ SK

# ŠÍČÍ STROJ ŠIJACÍ STROJ

AEG 130



**AEG**

## Varování

1. Chraňte si prsty před všemi pohyblivými částmi. Obzvláště dejte pozor v oblasti jehly.
2. Používejte pouze originální stehovou desku.
3. Nepoužívejte ohnuté ani tupé jehly.
4. Neposouvejte ani netahejte látku během šití, mohli byste tak zlomit jehlu.
5. Před výměnou jehly, patky nebo cívky vždy vypněte stroj.
6. Pokud chcete vyčistit stroj, naolejovat ho nebo provést údržbu, jak je uvedeno v návodu, vždy stroj nejprve vypněte.
7. Před údržbou nebo výměnou žárovky nejprve vytáhněte zástrčku ze zásuvky nebo vypněte stroj.
8. Nikdy nepoužívejte stroj na měkkém povrchu, jako je např. postel, pohovka atd., kde by mohlo dojít k ucpání ventilačních otvorů.
9. Používejte pouze dodaný nožní ovladač typu FDM KD-2902.
10. Tento spotřebič smí používat děti starší 8 let, osoby se sníženými fyzickými, sensorickými nebo mentálními schopnostmi nebo s nedostatečnými zkušenostmi a znalostmi pouze tehdy, pokud na ně dozorá odpovědná osoba nebo byly seznámeny s bezpečnou obsluhou spotřebiče a případnými riziky. Děti si nesmí se spotřebičem hrát. Čištění a uživatelskou údržbu smí děti provádět pouze za dozoru odpovědné osoby.

**DBEJTE PROSÍM NA TATO VAROVÁNÍ!**

## Bezpečnostní pokyny

Při používání elektrospotřebiče dodržujte základní bezpečnostní opatření.

Mezi ně patří:

Před používáním Vašeho šicího stroje si přečtěte návod k použití.

**POZOR** – nebezpečí úrazu elektrickým proudem:

- Nikdy nenechávejte stroj bez dozoru, pokud je připojen k elektrické síti. Ihned po ukončení používání a před každým čištěním vytáhněte zástrčku ze zásuvky.
- Před výměnou žárovky rovněž odpojte stroj od elektrické sítě.
- Používejte pouze žárovku o výkonu max. 15 W.

**POZOR** – nebezpečí požáru, úrazu elektrickým proudem a poranění osob:

- Nepoužívejte stroj jako hračku. Je třeba dávat pozor, pokud stroj používají děti nebo se nacházejí blízko něho. Tento spotřebič není určen k používání osobami (včetně dětí) se sníženými fyzickými, sensorickými nebo duševními schopnostmi nebo s nedostatečnými zkušenostmi a/nebo znalostmi. Tyto osoby mohou šicí stroj používat pouze za dozoru odpovědné osoby nebo pokud byly poučeny, jak stroj ovládat. Dbejte na to, aby si děti nehrály s šicím strojem.
- Šicí stroj používejte výhradně k účelu uvedeném v tomto návodu.
- Používejte pouze příslušenství, které doporučuje výrobce v tomto návodu.
- V žádném případě nepoužívejte šicí stroj, pokud došlo k poškození síťového kabelu nebo zástrčky, pokud stroj nefunguje bezchybně, spadl na zem, poškodil se nebo je mokrá. Pokud je třeba přezkoušet šicí stroj, opravit ho nebo provést elektrické či mechanické nastavení, obraťte se na příslušný zákaznický servis. Pokud došlo k poškození síťového kabelu, může ho z bezpečnostních důvodů vyměnit pouze výrobce, jeho zákaznický servis nebo jiná podobně kvalifikovaná osoba.
- Tento stroj je vybaven speciálním kabelem, který musí být při poškození nahrazen kabelem stejného typu. Obráťte se v tomto případě na Váš zákaznický servis.
- Nepoužívejte šicí stroj, pokud došlo k ucpání ventilačních otvorů. Dbejte na to, aby se ventilační otvory šicího stroje a nožního nožního ovladače neucpaly nitěmi, prachem nebo tkaninou.
- Do ventilačních otvorů šicího stroje nestrkejte žádné předměty. Dávejte pozor, aby do těchto otvorů nezapadly žádné předměty.
- Nepoužívejte šicí stroj venku.
- Nepoužívejte šicí stroj v prostorách, kde se pracuje se spreji nebo čistým kyslíkem.
- Nepokládejte na nožní ovladač žádné předměty. Stroj by se mohl nečekaně zapnout a došlo by k přehřátí motoru nebo nožního ovladače.
- Nevytahujte zástrčku ze zásuvky držením za kabel. Držte vždy samotnou zástrčku.
- Držte prsty v dostatečné vzdálenosti ode všech pohyblivých dílů. Zvláštní pozor dávejte v oblasti jehly.

**POZOR** – nebezpečí požáru, úrazu elektrickým proudem a poranění osob:

- Vždy používejte správnou stehovou desku. Nesprávná deska může způsobit zlomení jehly.
- Nepoužívejte ohnuté jehly.
- Neposouvejte látku ani za ni netahejte během šití. Mohli byste tak ohnout nebo zlomit jehlu.
- Před manipulací se spotřebičem v oblasti jehly, např. při navlékání jehly, její výměnou nebo výměnou přitlačné patky, vždy nejprve vypněte šicí stroj.
- Před prováděním údržby popsané v tomto návodu vždy vypněte šicí stroj.
- Používejte pouze originální náhradní díly.

## **PEČLIVĚ PROSÍM USCHOVEJTE TENTO NÁVOD**

### **Pozor**

Při manipulaci se strojem v oblasti jehly postupujte opatrně, abyste si neporanili prsty.

Před prvním uvedením šicího stroje do provozu vložte nejprve kousek látky pod přitlačnou patku a nechte stroj několik minut šít naprázdno. Případné kapky oleje otřete hadříkem.

**220-240 V – 50 Hz**

**Motor: 70 W**

**Žárovka: 15 W (E 14)**

# OBSAH

<b>Bezpečnostní pokyny</b> .....	<b>3</b>	<b>Rovný steh</b> .....	<b>14</b>
<b>PEČLIVĚ PROSÍM USCHOVEJTE TENTO NÁVOD</b> .....	<b>4</b>	Změna směru šití .....	14
<b>Základní části - Označení základních částí šicího stroje</b> .....	<b>6</b>	Klikatý steh .....	14
<b>Příprava k šití</b> .....	<b>7</b>	<b>Vsazování zipů</b> .....	<b>15</b>
PŘIPOJENÍ NOŽNÍHO OVLADAČE .....	7	Elastický klikatý steh .....	16
PŘÍSLUŠENSTVÍ .....	7	Přišívání knoflíků .....	16
NOŽNÍ OVLADAČ .....	7	SLEPÝ STEH .....	17
* ZVLÁŠTNÍ PŘÍSLUŠENSTVÍ / volitelné .....	7	<b>Šití knoflíkových dírek</b> .....	<b>18</b>
VÝMĚNA ŽÁROVKY .....	7	<b>Mušličkový lem</b> .....	<b>19</b>
<b>Kryt volného ramene (příhrádka na příslušenství)</b> .....	<b>8</b>	NÁPADY PRO DEKORACE .....	19
ODSTRANĚNÍ KRYTU VOLNÉHO RAMENE .....	8	<b>Navlečení dvoj Jehly</b> .....	<b>20</b>
VÝMĚNA PŘÍTLAČNÉ PATKY .....	8	<b>Čištění a údržba šicího stroje</b> .....	<b>21</b>
<b>Výměna jehly</b> .....	<b>9</b>	Vyjmutí pouzdra cívky .....	21
<b>Navinutí spodní nitě</b> .....	<b>10</b>	Nasazení dílů .....	21
Nastavení kolíku cívky .....	10	Čištění podavače .....	21
NAVINUTÍ SPODNÍ NITĚ .....	10	Čištění posunovače látky .....	21
NASAZENÍ CÍVKY .....	10	<b>Závady</b> .....	<b>22</b>
Nasazení cívky .....	11	<b>Tipy pro šití silných látek, např. riflovinu</b> .....	<b>23</b>
Navlečení horní nitě .....	11	<b>RECYKLACE</b> .....	<b>24</b>
Vložení pouzdra cívky do člunku .....	11		
<b>Vytažení spodní nitě</b> .....	<b>12</b>		
Ovladač napnutí horní nitě .....	12		
<b>Stehové vzory</b> .....	<b>13</b>		
Zpětný chod .....	13		

## Základní části - Označení základních částí šicího stroje

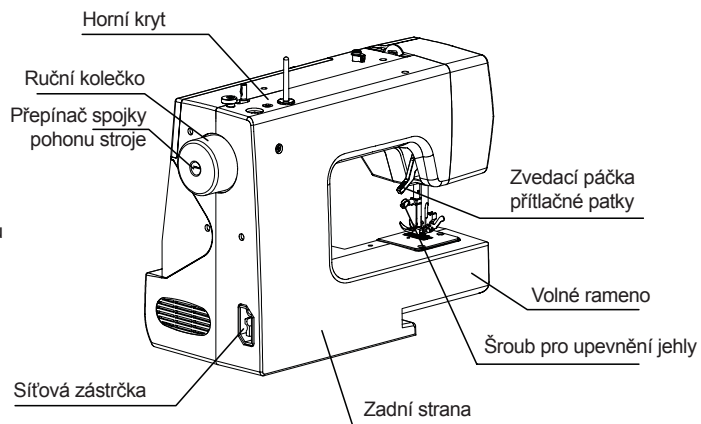
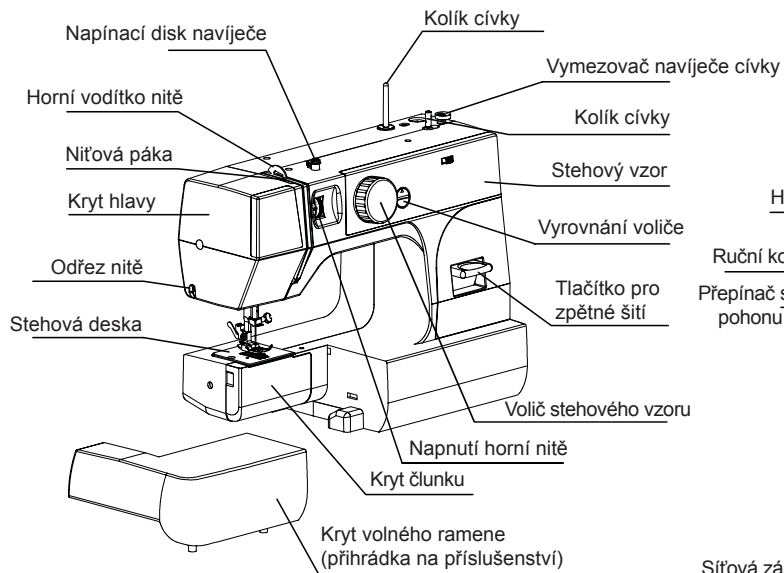

## Příprava k šití

### PŘIPOJENÍ NOŽNÍHO OVLADAČE

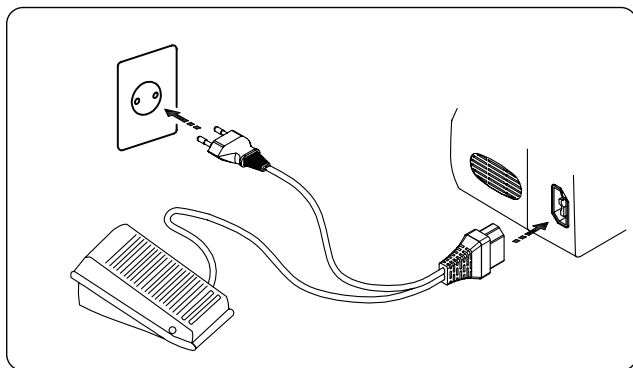

Spojte nožní ovladač a kabel podle obrázku. Ujistěte se, že síťové napětí odpovídá údajům uvedeným na zadní straně šicího stroje. Teprve poté zapněte stroj.

### NOŽNÍ OVLADAČ

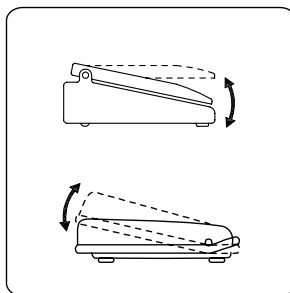

Nožním ovladačem (pedálem) můžete regulovat rychlost šití. Položte nožní ovladač na podlahu tak, abyste na něj nohou pohodlně dosáhli. Lehkým sešlápnutím pedálu docílíte pomalého šití.

### VÝMĚNA ŽÁROVKY

(pouze pro žárovku E14)

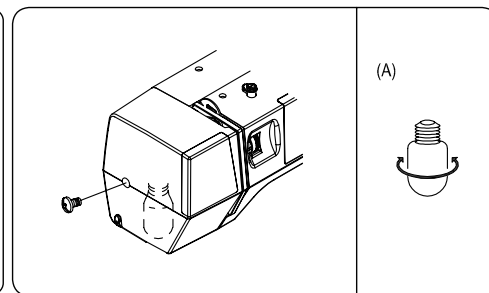

**POZOR! VYPNĚTE NEJPRVE ŠICÍ STROJ!**  
Odšroubujte kryt, viz obrázek. Otočte žárovkou proti směru hodinových ručiček a vyjměte ji. Zašroubujte novou žárovku po směru hodinových ručiček. Používejte žárovku max. o výkonu 15 W.

### PŘÍSLUŠENSTVÍ

- 2 navíječe cívky
- 1 velký šroubovák
- 1 šroubovák na stehovou desku
- 1 plstěná podložka
- 2 jehly
- 1 dvojehla
- 1 přítlačná patka pro šití knoflíkových dírek
- 1 přítlačná patka pro vsazování zipů
- Je nasazena přítlačná patka pro klikatý steh.

### \* ZVLÁŠTNÍ PŘÍSLUŠENSTVÍ / volitelné

- Přítlačná patka pro šití rolovaného lemu
- Přítlačná patka pro slepý steh
- Přítlačná patka pro overlockový steh
- Přítlačná patka pro ozdobný steh
- Přítlačná patka pro našívání provázků a pásků
- Látací přítlačná patka
- Přítlačná patka pro přišívání knoflíků
- \* musíte si dokoupit

## Kryt volného ramene (příhrádka na příslušenství)

Při běžném šití byste měli používat kryt volného ramene. Zvětšíte tak pracovní plochu a usnadníte si šití.

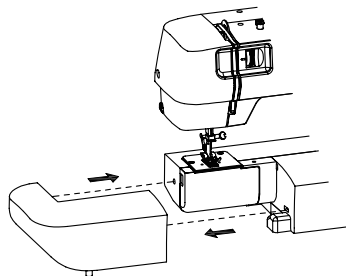

### ODSTRANĚNÍ KRYTU VOLNÉHO RAMENE

Zatáhněte za kryt volného ramene ve směru šipky a vysuňte ho. Nyní můžete používat volné rameno.

Šití s volným ramenem je vhodné pro manžety, rukávy, nohavice nebo jiné části s dutým tvarem, které by jinak byly hůře přístupné. Můžete tak přišívat kapsy a štepotvat šaty nebo kabáty.

## VÝMĚNA PŘÍTLAČNÉ PATKY

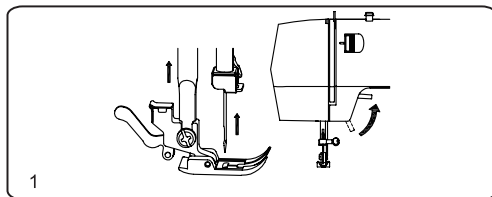

Jednotlivé přítlačné patky jsou upevněny na držáku patky. Stiskem páčky ve směru šipky uvolníte patku.

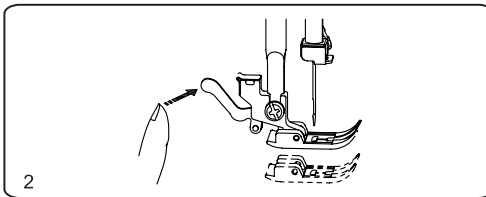

Abyste mohli přítlačnou patku správně nasadit, musíte nejprve zvednout páku přítlačné patky nahoru.

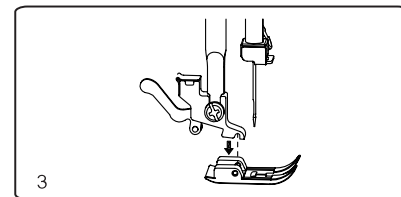

Položte novou patku pod drážku držáku přítlačné patky. Spusťte páku přítlačné patky dolů a upevněte tak patku.



## Výměna jehly

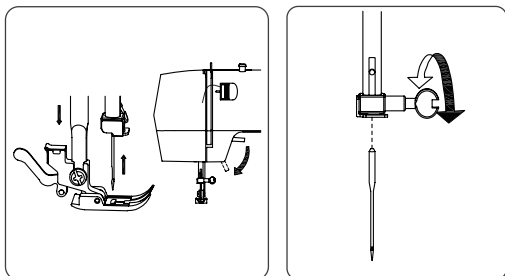

Otáčejte ručním kolečkem tak dlouho, dokud se jehla neocitne v nejvyšší poloze. Nyní spusťte přítlačnou patku.

Nasazení nové jehly:

Plochá strana jehly musí směřovat dozadu ( pryč od Vás). Nasadte novou jehlu do svorky až na doraz a utáhněte upínací šroub.

Používejte vždy rovné jehly s bezvadnou špičkou. Ohnuté nebo tupé jehly způsobují špatné stehy, mohou se zlomit nebo poškodit člunek či stehovou desku. **POZOR:** Používejte pouze jehlu typu 130/705 H!

	Nit	Jehla		
MATERIÁL	polyester nebo bavlna hedvábí	Evropa typ jehly 130/705 H	USA typ jehly 15x1	Označení jehly
		velikost jehly - číslo jehly		
VELMI TENKÝ: např. paličkováná krajka, šifon, síťovina ...	bavlna polyester	<b>70</b>	<b>9</b>	číslo jehly 70
TENKÝ: taft, organza	hedvábí	<b>65,70</b>	<b>9</b>	
LEHKÝ: krep, vlna	bavlna	<b>70</b>	<b>9</b>	
STŘEDNÍ: hedvábí, vlna bavlna, len	hedvábí bavlna, polyester bavlna	<b>80</b>	<b>11</b>	číslo jehly 80 (standardní jehla)
SILNÝ: plachtovina	polyester	<b>100</b>	<b>16</b>	jehla na riflovinu
VELMI SILNÝ: potahovina, riflovina	polyester	<b>90-100</b>	<b>14,-16</b>	
PLETENINA: LEHKÁ: trikot STŘEDNÍ: žerzej SILNÁ: umělá kůže, velur	bavlna, polyester bavlna, polyester polyester	<b>75</b>	<b>11</b>	jehla na pletenu
KŮŽE: imitace kůže, středně silná kůže, silná kůže	polyester	<b>80</b> <b>90</b> <b>100</b>	<b>11</b> <b>14</b> <b>16</b>	jehla na kůži
DEKORATIVNÍ LÁTKY: strojové vyšívání		<b>65,-75</b>	<b>9</b>	číslo jehly 70

## Navinutí spodní nitě

### Nastavení kolíku cívký

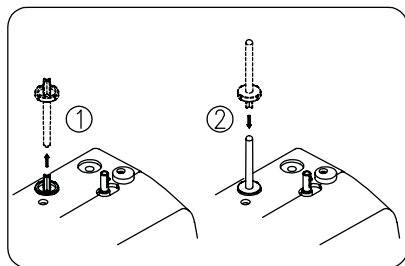

Vytáhněte kolík cívký.  
Zasuňte kolík kratší stranou do stroje.

### NASAZENÍ CÍVKY

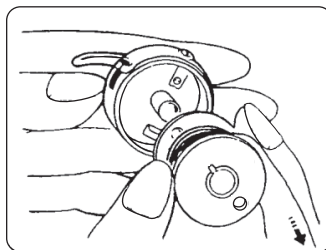

Vložte cívkou do pouzdra, viz  
obrázek. Vedte nit ve směru šipky.

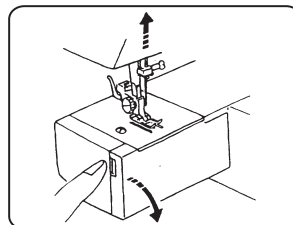

Vyjmutí a nasazení pouzdra s  
cívkou  
Otevřete kryt člunku. Otáčením  
ručního kolečka směrem k sobě  
uveďte jehlu do horní úvratí.

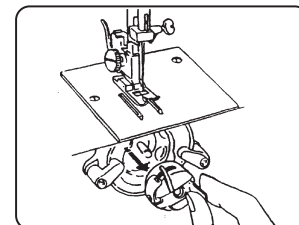

Otevřete západku držáku  
cívký a vyjměte pouzdro s  
cívkou.

### NAVINUTÍ SPODNÍ NITĚ

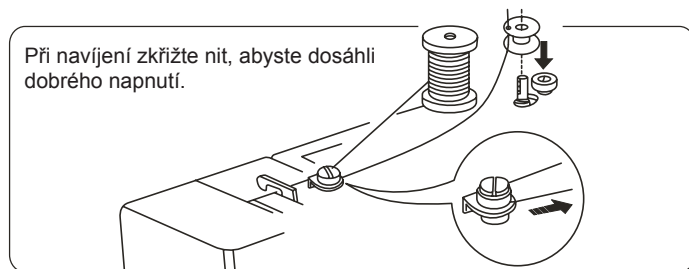

Při navíjení zkřížte nit, abyste dosáhli  
dobrého napnutí.

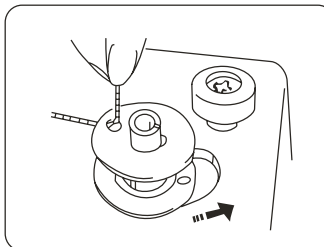

Vedte horní nit křížem přes napínací disk navíječe, viz obrázek.

Protáhněte konec nitě o délce cca 5 cm otvorem v cívkě zevnitř nahoru a nasadte cívkou na navíječ. Poté zatlačte navíječ doprava.

Po ukončení navíjení zatlačte navíječ opět doleva a přepněte tak šicí stroj opět na šití.

Zatlačte cívkou doprava a stiskněte nožní ovladač.

Šicí stroj se automaticky zastaví, až bude cívkou plná.

Zatlačte navíječ doleva.

## Nasazení cívky

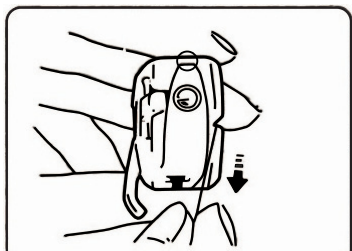

Protáhněte nit otvorem v pouzdru cívky. Cívka se v pouzdru musí otáčet proti směru hodinových ručiček.

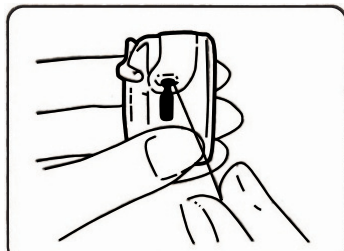

Vytáhněte nit vlevo, pod napínací perko až k otvoru. Cívka se v pouzdru musí otáčet proti směru hodinových ručiček.

## Vložení pouzdra cívky do člunku



Nasazení pouzdra cívky  
Při vkládání pouzdra cívky do člunku nechte z pouzdra viset cca 10 cm nitě. Držte pouzdro cívky za západku a při nasazování pouzdra na středový kolíček v člunku postupujte přesně podle obrázku.

## Navlečení horní nitě

Nasadte cívku s nití na kolíček cívky.

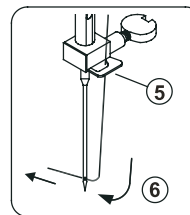
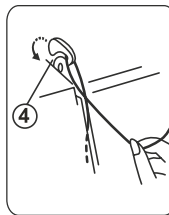
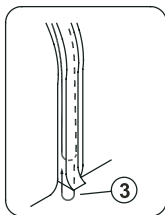
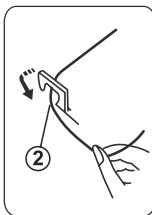
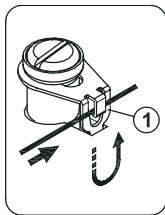
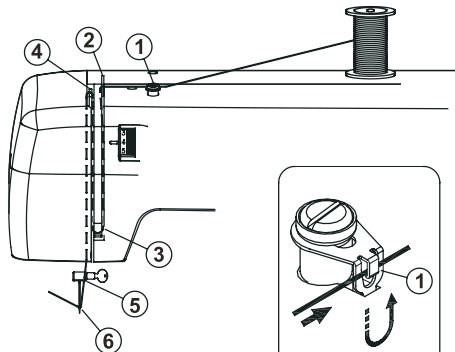

Zdvihněte přítlačnou patku a otáčejte ručním kolečkem směrem k sobě, dokud se nitěová páka nenachází v nejvyšší poloze.

Navlečení horní nitě v pořadí 1 - 6.

Proveďte nit vodičem 5, poté zepředu dozadu ouškem jehly 6.

**Vzadu ponechejte cca 10 cm niti.**

Poznámka: Navlékání je snadnější, když konec nitě odstříhnete ostrými nůžkami.

Pokud chcete šicí stroj po ukončení šití uklidit na své místo nebo ho přepravit jinam, vyjměte nejprve kolíček cívky.

## Vytažení spodní nitě

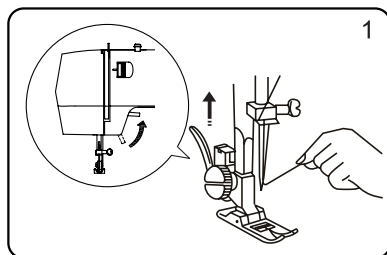

Levou rukou uchopíte konec horní nitě, viz obrázek.

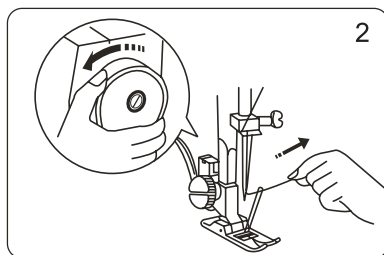

Nyní pomalu otáčejte ručním kolečkem směrem k Vám, dokud se niťová páka opět neposune do nejvyšší polohy. Lehce zatáhněte za horní nit. Spodní nit se objeví ve formě malé smyčky.

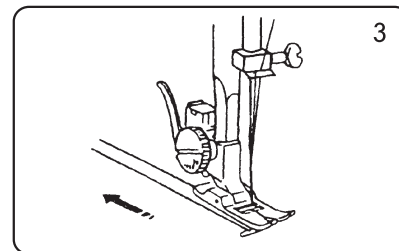

Vytáhněte obě nitě cca 15 cm za jehlu a položte je dozadu pod přitlačnou patku.

## Ovladač napnutí horní nitě

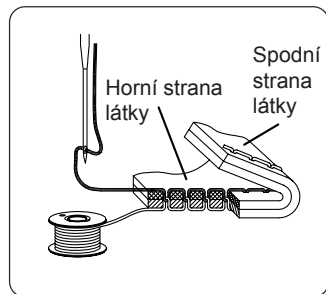

Horní a spodní nitě by se měly při rovném stehu křížovat přesně ve středu obou vrstev látky.



Značka pro nastavení ukazuje stupeň napnutí. Nastavením vyššího čísla na nastavovacím kolečku zvýšíte napnutí horní nitě.

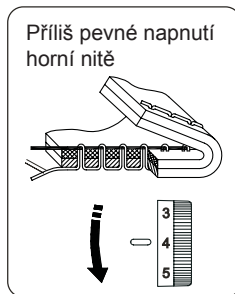

Příliš pevné napnutí horní nitě. Nastavením nižšího čísla zmírníte napnutí nitě.

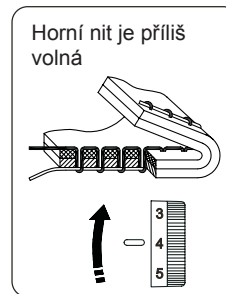

Horní nit je příliš volná. Nastavením vyššího čísla zvýšíte napnutí horní nitě.

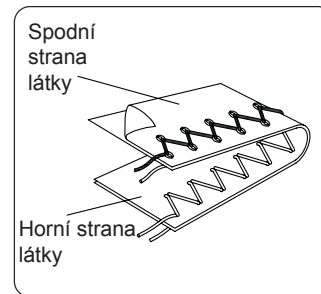

**Napnutí nitě u klikatého stehu**  
U klikatého stehu dosáhnete nejlepšího výsledku, když je napnutí horní nitě trochu volnější než napnutí spodní nitě.

## Stehové vzory

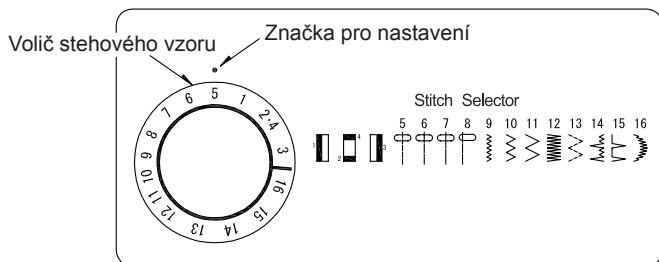

Volič stehového vzoru (Stitch Selector)  
Otáčením tohoto voliče doleva nebo doprava vyberete požadovaný stehový vzor.  
Dbejte na to, aby se jehla při otáčení voličem stehového vzoru nacházela vždy v nejvyšší poloze.

## Zpětný chod

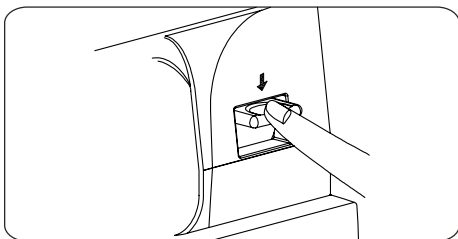

Nejprve ušijte požadovaný steh. Nyní stiskněte tlačítko zpětného chodu.  
Dokud držíte tlačítko zpětného chodu stisknuté, šije stroj zpětně.

## Kryt podavače

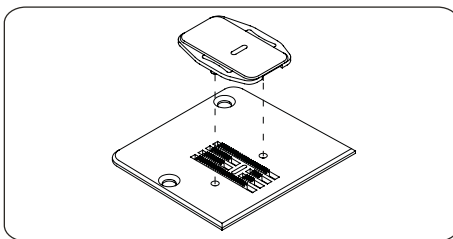

Položte kryt podavače na stehovou desku a upevněte jej zasunutím kolíčků do otvorů ve stehové desce. Nyní podavač nemůže posunovat látku.

## Levá poloha jehly (č. 7)

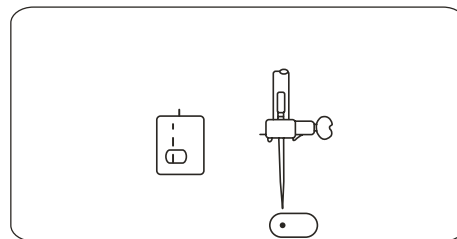

Levá poloha jehly může být používána k paralelnímu šití.

**Poznámka: Používejte pouze s přítlačnou patkou pro klikatý steh!**

## Přímý steh

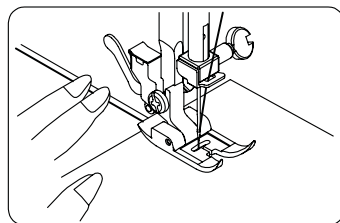
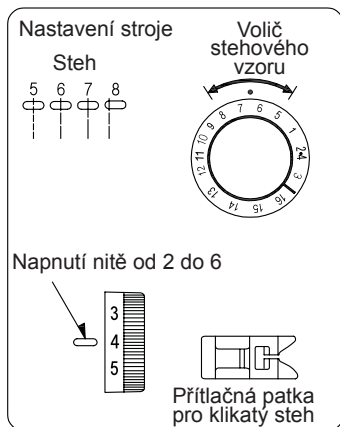

Umístěte látku pod přítlačnou patku tak, aby se patka nacházela cca 1 cm od okraje látky (viz obrázek). Spusťte přítlačnou patku. Sešlápněte nožní ovladač. Stroj začne šít. Netahejte za látku.

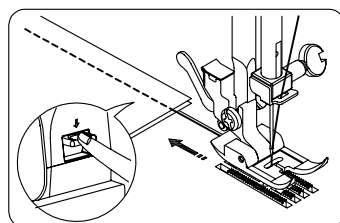

Šev zapošijete stiskem tlačítka zpětného chodu na začátku i na konci švu. Ušijte vždy několik stehů. K odříznutí nitě použijte odřez nitě umístěný na boku šicího stroje.

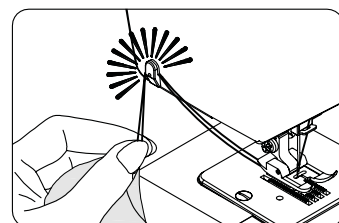

Odřízněte nit pomocí odřezu nitě.

## Změna směru šití

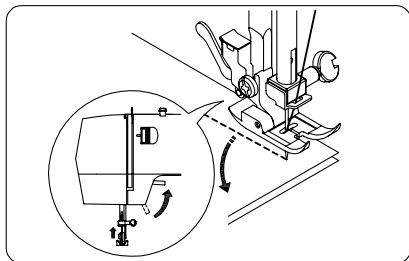

Zapíchněte jehlu do látky. Nadzvedněte přítlačnou patku a otáčejte látku kolem jehly do požadovaného směru šití. Zapíchnutá jehla brání posunutí látky. Spusťte přítlačnou patku a pokračujte v šití.

## Klikatý steh

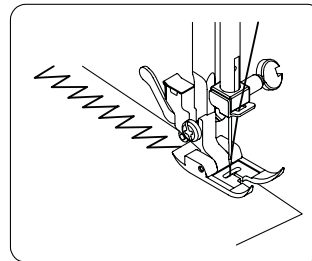
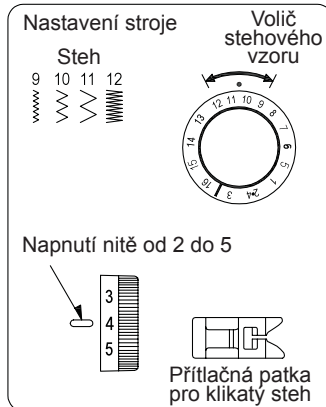

Klikatý steh je vhodný k začištění okrajů, štepování lemů, jako viditelný ozdobný steh nebo jako saténový steh. Nastavte stroj podle obrázku. Klikatý steh se používá k začištění látky nebo k přišívání aplikací.

# Vsazování zipů

Nastavte stroj podle obrázku.

Nastavení stroje

Steh 6

Volič stehového vzoru

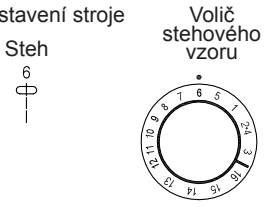

Napnutí nitě od 2 do 6

Zipová patka

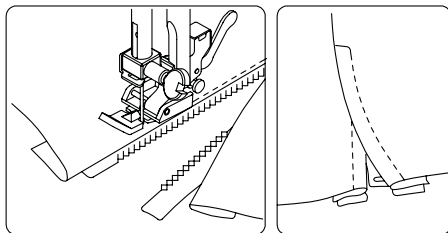
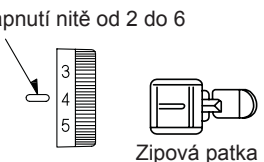

Nastavte stroj podle obrázku. Upevněte přítlačnou patku tak, aby se nacházela vpravo od jehly. Nyní přišijte pravou stranu zipu a dbejte na to, aby zoubky zipu ležely paralelně s levým okrajem patky. Pokud používáte speciální zipovou patku, můžete vsazovat zip, aniž byste museli obracet materiál.

Nastavení stroje

Steh 7

Volič stehového vzoru

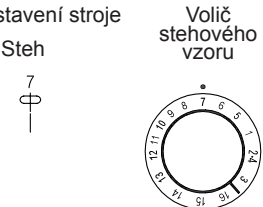

Napnutí nitě od 2 do 6

Lemovací patka - zvláštní příslušenství

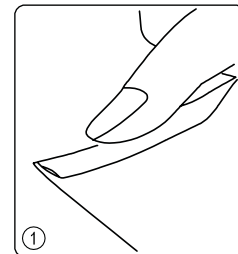
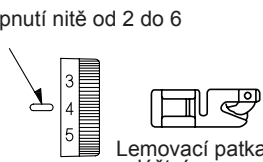

Vytvořte na okraji látky dvojitý záhyb.

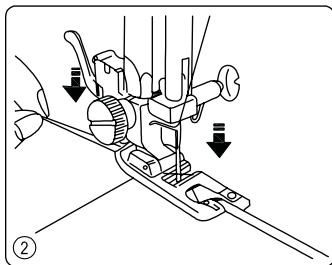

Zapíchněte jehlu do materiálu a spusťte přítlačnou patku. Ušijte 3 až 4 stehy a pevně uchopte obě nitě.

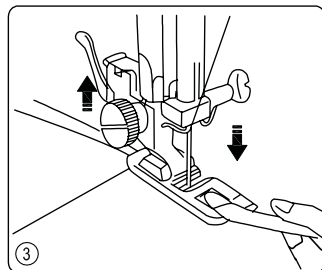

Nechte jehlu zapíchnutou v látce, zvedněte přítlačnou patku a vtáhněte látku do spirálovitého otvoru patky pro rolovaný šev.

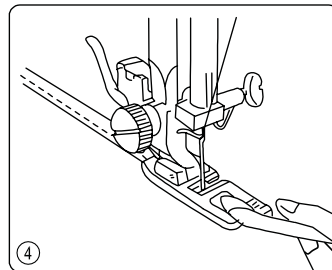

Spusťte patku a pokračujte v šití.

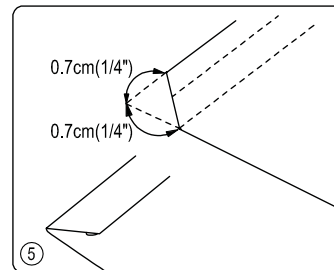

Nyní se vytváří rolovaný lem jako na obrázku.

## Elastický klikatý steh

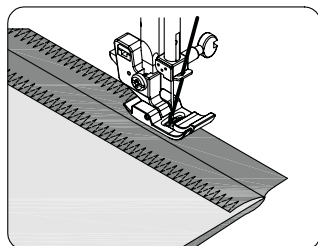
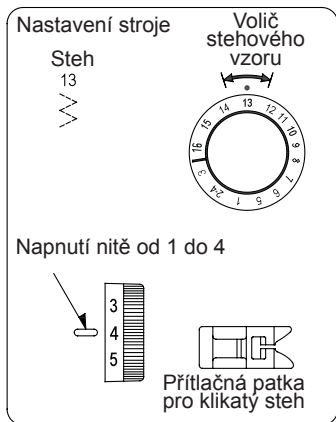

Elastický klikatý steh je vhodný k začišťování, štepování lemů jako viditelný ozdobný steh a k přišívání gum.

## Příšívání knoflíků

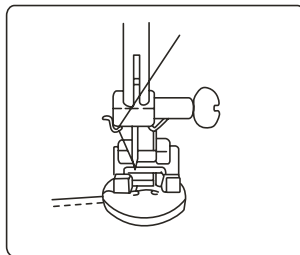
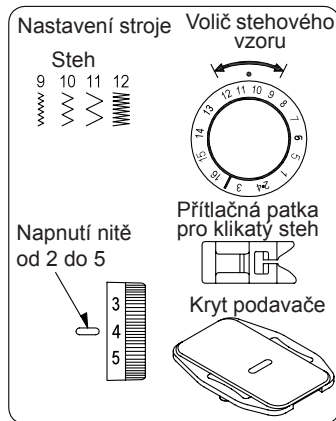

Knoflík i látka se nacházejí pod přítlačnou patkou. Spustíte přítlačnou patku, když se jehla nachází vlevo nad dírkou knoflíku. Zvednete jehlu nahoru a nastavíte šířku klikatého stehu tak, aby se jehla trefila přímo do pravé knoflíkové dírkky. Obrázek 1, délka stehu je 0.

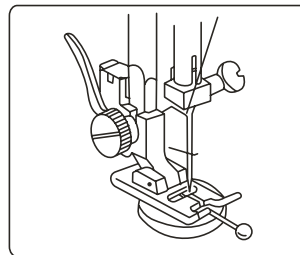

Zapošití:  
Zvedněte jehlu, nastavte šířku stehu na 0 a ušijte 3 až 4 stehy.

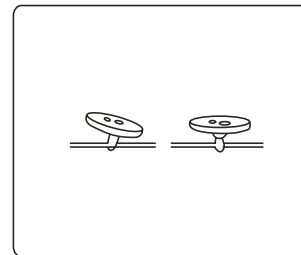

Přiložením knoflíku na přítlačnou patku vznikne krček, který knoflíku umožňuje odstup od látky, viz obrázek 2 a 3.



# SLEPÝ STEH

Nastavení stroje

Steh 14

Volič stehového vzoru

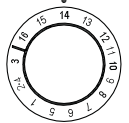

Napnutí nitě od 2 do 6

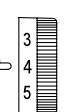

Prítlačná patka pro slepý steh (volitelné příslušenství)

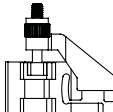

1 Střední až těžké látky

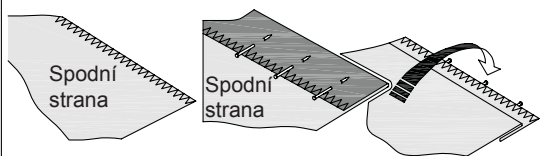

Spodní strana

Spodní strana

2 Jemné látky

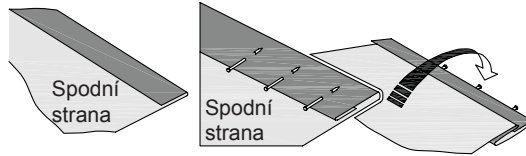

Spodní strana

Spodní strana

1. Vhodnou nití zpracujte okraj řezu. U jemných látek přeložte záložku nahoru a vytvořte malý lem. U středních až těžkých látek začistěte okraj.
2. Nyní přeložte látku spodní stranou nahoru, jak je ukázáno na obrázku.

3. Vložte látku pod přítlačnou patku. Otáčejte ručním kolečkem proti směru hodinových ručiček, dokud se jehla zcela nezapíchne do látky. Je důležité, aby při vpichu do přehybu látky jehla zachytila pouze jedno vlákno látky. Pokud tomu tak není, nastavte vodič nitě (B) na přítlačné patce pro slepý steh (A) tak, aby jehla snadno propíchnla přehyb látky a vodič nitě přiléhá k přehybu.

POKYN: Navíc můžete nastavit i šířku stehu. Je možný užší i širší steh.

Šijte pomalu a ved'te látku rovnoměrně podél vodiče látky.

4. Po dokončení by steh měl být na pravé straně látky téměř neviditelný.

POKYN: Šití slepého stehu vyžaduje určitou zručnost. Vždy si tento steh nejprve vyzkoušejte na kousku látky.

3

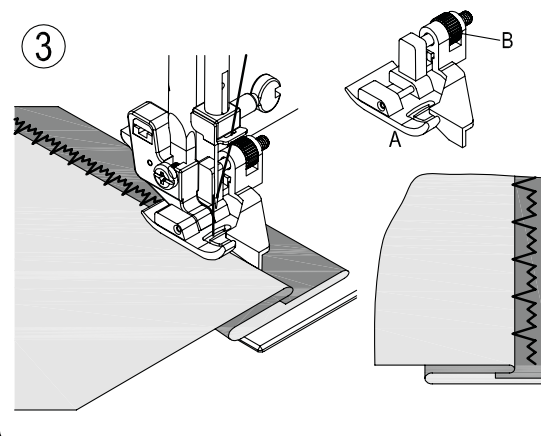

A

B

4

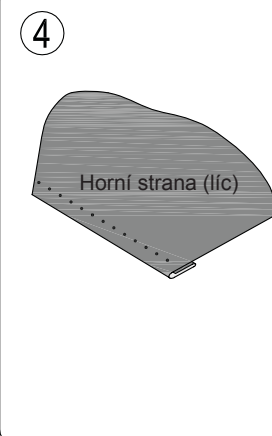

Horní strana (líc)

## Šití knoflíkových dírek

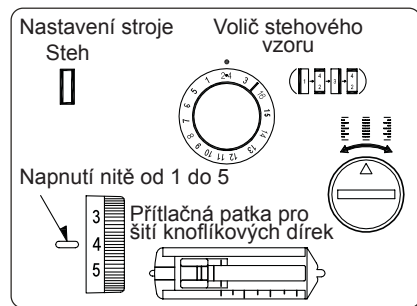

Nastavte stroj podle obrázku.

Ušijte si knoflíkovou díрку na zbytku látky. Pomůže Vám to vyhnout se chybám.

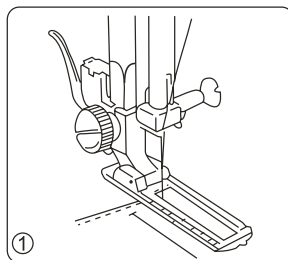

Nastavte volič stehového vzoru na (1). Spusťte přítlačnou patku. Zapíchněte jehlu do látky v tom místě, kde chcete začít šít knoflíkovou dírkou.

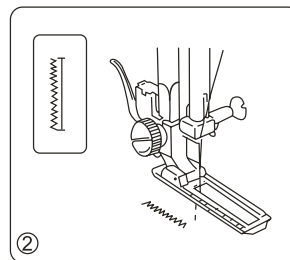

Nyní ušijte levou stranu.

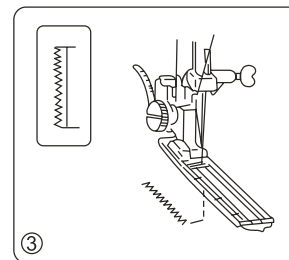

Nastavte volič stehového vzoru na (4/2) a ušijte 5 stehů. Otočením ručního kolečka vytáhněte jehlu z látky.

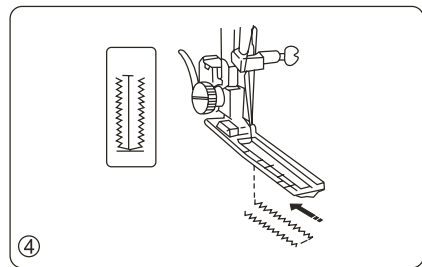

Zapíchněte jehlu do (3) a ušijte pravou stranu knoflíkové dírkou. Stroj nyní šije zpět. Otočením ručního kolečka vytáhněte jehlu z látky.

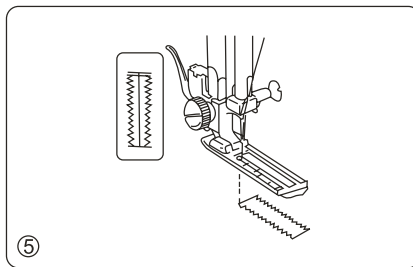

Nastavte volič stehového vzoru na (4/2) a ušijte opět 5 stehů. Nyní můžete několika stehy díрку došít, když nastavíte stroj na rovný steh a délku 0.

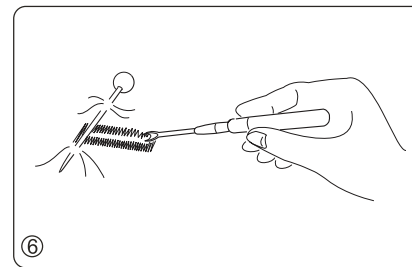

### PROŘÍZNUTÍ DÍRKY

Zapíchněte po jedné jehle do horního a dolního okraje, abyste neprořízli díрку příliš daleko. Páráčkem díрку opatrně prořízněte.

## Mušličkový lem

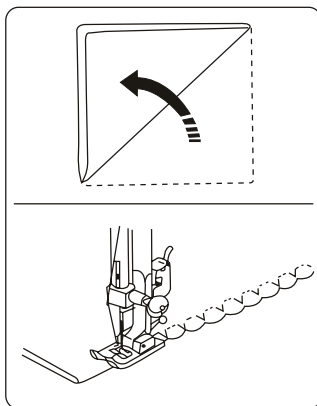
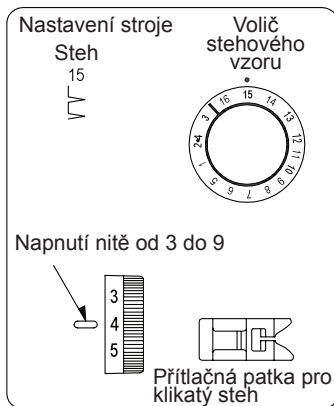

Nastavte stroj podle obrázku.

Mušličkový lem je ozdobný steh, který na okrajích látky tvoří obloučky.

Vložte okraj látky pod přítlačnou patku a šijte podél okraje.

## NÁPADY PRO DEKORACE

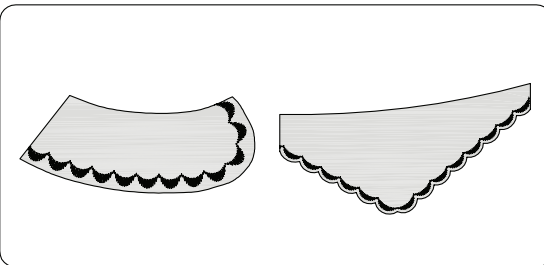
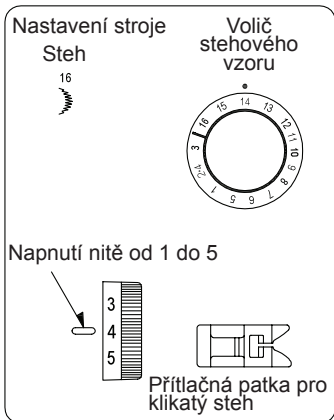

Srpkový vzor

Je to ideální steh pro rukávy a límečky dámského a dětského oblečení. Hodí se také pro okraje ubrusů.

Při šití okrajů ubrusů nejprve ušijte ozdobné stehy a teprve potom šijte po okraji látky podél už hotového mušličkového stehu. Dbejte na to, abyste stehy neodstříhali.

## Navlečení dvoj Jehly

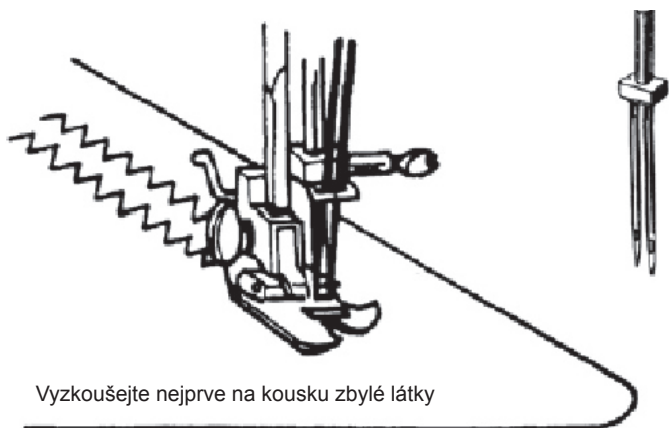

Vyzkoušejte nejprve na kousku zbylé látky

Vyměňte obyčejnou jehlu za dvoj jehlu.

Nasadte dvoj jehlu plochou stranou dozadu. Použijte 2. kolíček cívky (nasadte prosím filcovou podložku).

Navlečte nitě do stroje jako pro běžné šití. Obě nitě ved'te rovnoměrně až k jehle, kde každou nit provlékněte jedním ouškem jehly.

Při navlékání dbejte na to, aby obě nitě byly řádně napjaté.

Nastavte napnutí horního vedení na 3. Smyčky nití tak zůstanou skryty pod látkou.

Nastavte délku stehu na 3.

Na lícové straně látky se objeví 2 rovné stehy vedle sebe.

Na rubu látky uvidíte klikatý steh.

Šířka nastaveného stehu nesmí překročit dvě třetiny maximální možné šířky, jinak se mohou zlomit obě jehly.

## Čištění a údržba šicího stroje

Při veškeré údržbě, jako je např. výměna jehly, čištění a mazání, musí být šicí stroj odpojen od elektrické sítě.

### Vyjmутí pouzdra cívky

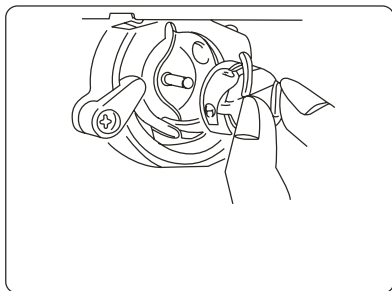

Nastavte jehlu do nejvyšší polohy. Otevřete západku cívkového pouzdra a pouzdro vyjměte.

### Čištění podavače

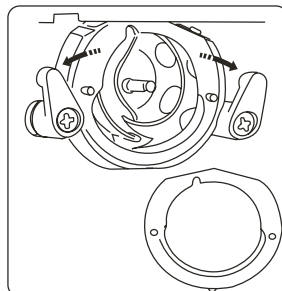

Vytočte dopředu (dle směru šipek) obě západky zajišťující chapač. Vyjměte objímku dráhy chapače a chapač.

Vyjměte podavač



Kápněte kapku oleje

a kartáčkem z něj odstraňte prach. Kápněte na něj trochu oleje, stačí jedna kapka.

### Nasazení dílů

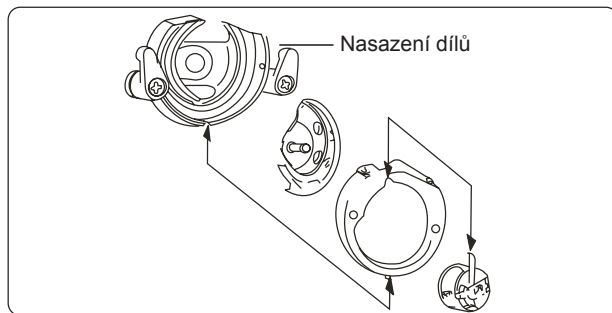

Po vyčištění a promazání nasadte zpět chapač, objímku dráhy chapače a pouzdro cívky.

### Čištění podavače látky

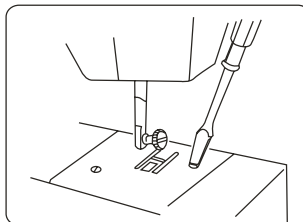

Vyjměte jehlu, přítlačnou patku a stehovou desku. Kartáčkem odstraňte prach, viz obrázek.

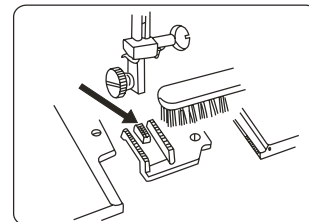

Pravidelné čištění a mazání prodlouží životnost Vašeho šicího stroje.

**Důležité** Ručním kolečkem vždy zdvihnete jehlu do horní úvrti.

## Závady

Porucha	Příčina	Odstranění	Strana
Hlasitý zvuk šicího stroje	<ol style="list-style-type: none"> <li>1. Podavač je znečištěný</li> <li>2. Posunovač je znečištěný</li> </ol>		21 21
Horní nit se trhá	<ol style="list-style-type: none"> <li>1. Horní nit není správně navlečená</li> <li>2. Špatná kvalita nitě</li> <li>3. Napnutí nitě je špatně nastaveno</li> <li>4. Jehla je ohnutá nebo tupá</li> </ol>	Používejte kvalitní nit	10 20 9
Spodní nit se trhá	<ol style="list-style-type: none"> <li>1. Spodní nit není správně navlečená</li> <li>2. Ohnutá, poškozená nebo špatná cívka</li> <li>3. Znečištěné pouzdro cívky</li> </ol>	Používejte originální cívky	12 21
Jehla se láme	<ol style="list-style-type: none"> <li>1. Nevhodná jehla</li> <li>2. Špatně nasazená jehla</li> <li>3. Ohnutá nebo tupá jehla</li> <li>4. Jehla je pro druh zpracovávané látky příliš slabá</li> <li>5. Šijete přes knoflíky, zip atd.</li> </ol>	Šijte pomalu, pokud se v blízkosti jehly nacházejí knoflíky apod.	9 9 9 9
Vynechává stehy	<ol style="list-style-type: none"> <li>1. Jehla je špatně nasazená nebo ohnutá</li> <li>2. Poškozený chapač</li> <li>3. Nevhodná jehla</li> <li>4. Nit není správně navlečená</li> </ol>	Obraťte se na Váš zákaznický servis	9 9 10
Jehla při šití stahuje látku	<ol style="list-style-type: none"> <li>1. Špatně nastavené napnutí nitě.</li> <li>2. Nevhodná jehla</li> <li>3. Nevhodný steh pro zpracovávaný druh látky</li> </ol>	Před šitím nejprve vyzkoušejte steh na kousku látky	20 9
Nepravidelné podávání látky	<ol style="list-style-type: none"> <li>1. Znečištěný podavač</li> <li>2. Příliš malé stehy</li> </ol>	Změňte délku stehu	21
Šicí stroj nepracuje	<ol style="list-style-type: none"> <li>1. Stroj není zapnutý</li> <li>2. Síťová zástrčka není zasunutá do zásuvky</li> </ol>		7 7
Stroj je zablokovaný nebo nešije	<ol style="list-style-type: none"> <li>1. Ulomená špička jehly se zaklínila v podávacím mechanismu</li> <li>2. Stroj je nastavený na navíjení</li> <li>3. Ohnutá jehla se zasekla</li> </ol>	Utáhněte uvolňovací kolečko u ručního kolečka.	21 9

## Tipy pro šití silných látek, např. rifloviny

Někdy je obtížné překonat u silného materiálu jeho různou výšku.

Přítlačná patka je vysoko, jehla šije na místě a pod látkou vznikají velké smyčky.

Podavač látky funguje bezchybně pouze tehdy, když přítlačná patka leží vodorovně. Leží-li šikmo, jehla šije na místě.

**Řešení 1:** Když stlučete látku nějakým předmětem naplocho, podstatně snížíte výškový rozdíl. Přitom zakryjte látku, aby nevznikla lesklá místa.

**Řešení 2:**

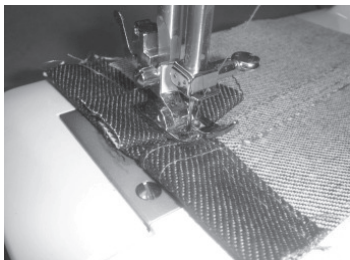

Šijte až k nejvyššímu místu, nechte jehlu zapíchnutou v látce a zezadu vsuňte pod přítlačnou patku kousek rifloviny (riflovinu složte podle výškového rozdílu): Pomalu šijte steh za stehem, šicí stroj tak dosáhne plné síly prošití. Při dalším šití šijte od nejvyššího místa steh za stehem a přitom lehce posunujte látku. Důležité – za látku netahejte!

**Řešení 3:**



**Zvláštní příslušenství – vyrovnávací přítlačná patka**

Vyrovňovací přítlačná patka se postará o to, aby se při šití několika vrstev látky a vatového flisu tyto vrstvy neposunuly nebo nezdeformovaly. Látka se díky této patce posunuje rovnoměrně.

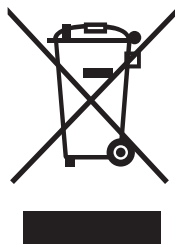

**Nevyhazujte**

## **RECYKLACE**



**Jsme povinni chránit životní prostředí. Naší snahou je minimalizovat vliv našich výrobků na životní prostředí, proto neustále zlepšujeme naše výrobní metody.**

Při likvidaci výrobku prosím dodržujte následující směrnice pro ochranu životního prostředí.

Tento výrobek je označen proškrtnutým symbolem uvedeným výše. Poukazuje na to, že má být zlikvidován podle směrnic Evropské Unie „Elektrický odpad a elektronické přístroje“ (WEEE) a „Omezení použití některých nebezpečných látek v elektrickém a elektronickém přístroji (ROHS)“ a nemá být vyhozen společně s domácím odpadem. Respektujte prosím, že výrobek má být zlikvidován podle odpovídajících národních a komunálních zákonů a že spadá do kategorie 2 „Malé domácí přístroje“ WEEE. V souladu s komunálním a národním právem byste mohli být vedeni k zodpovědnosti za protizákonnou likvidaci výrobku. Podívejte se na webové stránky nebo zkontaktujte příslušné národní a komunální místo, kde můžete být informováni o možném navrácení a sběrném systému, popř. o dalším nejbližším místě.

Můžete pozitivně ovlivnit opětovné použití, recyklaci a jiné formy dalšího využití pomocí WEEE. Tím nedojde k zatížení skládky a je minimalizován vliv na životní prostředí Vámi používaným výrobkem.

Nebezpečné látky v elektronických a elektrických výrobcích mohou mít škodlivý vliv na lidské zdraví a životní prostředí.



AEG je registrovanou obchodní značkou používanou společností AB Electrolux

Dovozce:  
PRIVEST s.r.o.  
Na Zlatnici 301/2  
Praha 4, PSČ 147 00  
www: [www.privest.cz](http://www.privest.cz)  
Email: [info@privest.cz](mailto:info@privest.cz)  
Telefon: (+420) 241 410 819



## Varovanie

1. Chráňte si prsty pred všetkými pohyblivými časťami. Zvlášť dajte pozor v oblasti ihly.
2. Používajte len originálnu stehovú dosku.
3. Nepoužívajte ohnuté ani tupé ihly.
4. Neposúvajte ani neťahajte látku počas šitia, mohli by ste tak zlomiť ihlu.
5. Pred výmenou ihly, pätky alebo cievky vždy vypnite stroj.
6. Ak chcete vyčistiť stroj, naolejovať ho alebo vykonať údržbu, ako je uvedené v návode, vždy stroj najskôr vypnite.
7. Pred údržbou alebo výmenou žiarovky najskôr vytiahnite zástrčku zo zásuvky alebo vypnite stroj.
8. Nikdy nepoužívajte stroj na mäkkom povrchu, ako je napr. posteľ, pohovka atď., kde by mohlo dôjsť k upchatiu ventilačných otvorov.
9. Používajte len dodaný nožný ovládač typu FDM KD-2902.
10. Tento spotrebič môžu používať deti staršie ako 8 rokov, osoby so zníženými fyzickými, senzorickými alebo mentálnymi schopnosťami alebo s nedostatočnými skúsenosťami a znalosťami len vtedy, ak na ne dohliada zodpovedná osoba alebo boli zoznamované s bezpečnou obsluhou spotrebiča a prípadnými rizikami. Deti sa nesmú so spotrebičom hrať. Čistenie a užívateľskú údržbu môžu deti vykonávať len pod dohľadom zodpovednej osoby.

**DBAJTE PROSÍM NA TIETO VAROVANIA!**

## Bezpečnostné pokyny

Pri používaní elektrospotrebiča dodržiavajte základné bezpečnostné opatrenia.

Medzi ne patria:

Pred používaním Vášho šijacieho stroja si prečítajte návod na obsluhu.

**POZOR** – nebezpečenstvo úrazu elektrickým prúdom:

- Nikdy nenechávajte stroj bez dozoru, ak je pripojený k elektrickej sieti. Ihneď po ukončení používania a pred každým čistením vytriahnite zástrčku zo zásuvky.
- Pred výmenou žiarovky tiež odpojte stroj od elektrickej siete.
- Používajte len žiarovku s výkonom max. 15 W.

**POZOR** – nebezpečenstvo požiaru, úrazu elektrickým prúdom a poranenia osôb:

- Nepoužívajte stroj ako hračku. Je potrebné dávať pozor, ak stroj používajú deti alebo sa nachádzajú blízko neho. Tento spotrebič nie je určený na používanie osobami (vrátane detí) so zníženými fyzickými, sensorickými alebo duševnými schopnosťami alebo s nedostatočnými skúsenosťami a/alebo znalosťami. Tieto osoby môžu šijací stroj používať len pod dohľadom zodpovednej osoby alebo ak boli poučené, ako stroj ovládať. Dbajte na to, aby sa deti nehrali so šijacím strojom.
- Šijací stroj používajte výhradne na účel uvedený v tomto návode.
- Používajte len príslušenstvo, ktoré odporúča výrobca v tomto návode.
- V žiadnom prípade nepoužívajte šijací stroj, ak došlo k poškodeniu sieťového kábla alebo zástrčky, ak stroj nefunguje bezchybne, spadol na zem, poškodil sa alebo je moký. Ak je potrebné preskúšať šijací stroj, opraviť ho alebo vykonať elektrické či mechanické nastavenie, kontaktujte príslušný zákaznícky servis. Ak došlo k poškodeniu sieťového kábla, môže ho z bezpečnostných dôvodov vymeniť len výrobca, jeho zákaznícky servis alebo iná podobne kvalifikovaná osoba.
- Tento stroj je vybavený špeciálnym káblom, ktorý musí byť pri poškodení nahradený káblom rovnakého typu. V tomto prípade kontaktujte zákaznícky servis.
- Nepoužívajte šijací stroj, ak došlo k upchatiu ventilačných otvorov. Dbajte na to, aby sa ventilačné otvory šijacieho stroja a nožného ovládača neupchali niťami, prachom alebo tkaninou.
- Do ventilačných otvorov šijacieho stroja nekladajte žiadne predmety. Dávajte pozor, aby do týchto otvorov nezapadli žiadne predmety.
- Nepoužívajte šijací stroj vonku.
- Nepoužívajte šijací stroj v priestoroch, kde sa pracuje so sprejmi alebo čistým kyslíkom.
- Neodkladajte na nožný ovládač žiadne predmety. Stroj by sa mohol nečakane zapnúť a došlo by k prehriatiu motora alebo nožného ovládača.
- Nevyťahujte zástrčku zo zásuvky držaním za kábel. Držte vždy samotnú zástrčku.
- Držte prsty v dostatočnej vzdialenosti od všetkých pohyblivých dielov. Zvláštny pozor dávajte v oblasti ihly.

**POZOR** – nebezpečenstvo požiaru, úrazu elektrickým prúdom a poranenia osôb:

- Vždy používajte správnu stehovú dosku. Nesprávna doska môže spôsobiť zlomenie ihly.
- Nepoužívajte ohnuté ihly.
- Neposúvajte látku ani za ňu neťahajte počas šitia. Mohli by ste tak ohnúť alebo zlomiť ihlu.
- Pred manipuláciou so spotrebičom v oblasti ihly, napr. pri navliekaní ihly, jej výmenou alebo výmenou prítlačnej pätky, vždy najskôr vypnite šijací stroj.
- Pred vykonávaním údržby popísanej v tomto návode vždy vypnite šijací stroj.
- Používajte len originálne náhradné diely.

## **STAROSTLIVO SI USCHOVAJTE TENTO NÁVOD**

### **Pozor**

Pri manipulácii so strojom v oblasti ihly postupujte opatrne, aby ste si neporanili prsty.

Pred prvým uvedením šijacieho stroja do prevádzky vložte najskôr kúsok látky pod prítlačnú pätku a nechajte stroj niekoľko minút šiť naprázdno.

Prípadné kvapky oleja utrite utierkou.

**220-240 V – 50 Hz**

**Motor: 70 W**

**Žiarovka: 15 W (E 14)**

# OBSAH

<b>Bezpečnostné pokyny</b> .....	<b>3</b>	<b>Rovný steh</b> .....	<b>14</b>
<b>Základné časti</b> - Označenie základných častí šijacieho stroja .....	6	Zmena smeru šitia .....	14
<b>Príprava na šitie</b> .....	7	Kľukatý steh .....	14
PRIPOJENIE NOŽNÉHO OVLÁDAČA .....	7	<b>Vsadzovanie zipsov</b> .....	<b>15</b>
PRÍSLUŠENSTVO .....	7	Elastický kľukatý steh .....	16
NOŽNÝ OVLÁDAČ .....	7	Prišívanie gombíkov .....	16
* ZVLÁŠTNE PRÍSLUŠENSTVO / voliteľné .....	7	SLEPÝ STEH .....	17
VÝMENA ŽIAROVKY .....	7	<b>Šitie gombíkových dierok</b> .....	<b>18</b>
<b>Kryt voľného ramena (priehradka na príslušenstvo)</b> .....	<b>8</b>	<b>Mušličkový lem</b> .....	<b>19</b>
ODSTRÁNENIE KRYTU VOĽNÉHO RAMENA .....	8	NÁPADY PRE DEKORÁCIE .....	19
VÝMENA PRÍTLAČNEJ PÄTKY .....	8	<b>Navlečenie dvojhily</b> .....	<b>20</b>
<b>Výmena ihly</b> .....	<b>9</b>	<b>Čistenie a údržba šijacieho stroja</b> .....	<b>21</b>
<b>Navinutie dolnej nite</b> .....	<b>10</b>	Vybratie puzdra cievky .....	21
Nastavenie kolíka cievky .....	10	Naloženie dielov .....	21
NAVINUTIE DOLNEJ NITE .....	10	Čistenie podávača .....	21
NALOŽENIE CIEVKY .....	10	Čistenie posúvača látky .....	21
Naloženie cievky .....	11	<b>Poruchy</b> .....	<b>22</b>
Navlečenie hornej nite .....	11	<b>Tipy pre šitie hrubých látok, napr. rífloviny</b> .....	<b>23</b>
Vloženie puzdra cievky do člnka .....	11	<b>RECYKLÁCIA</b> .....	<b>24</b>
<b>Vytiahnutie dolnej nite</b> .....	<b>12</b>		
Ovládač napnutia hornej nite .....	12		
<b>Stehové vzory</b> .....	<b>13</b>		
Spätný chod .....	13		

## Základné časti - Označenie základných častí šijacieho stroja

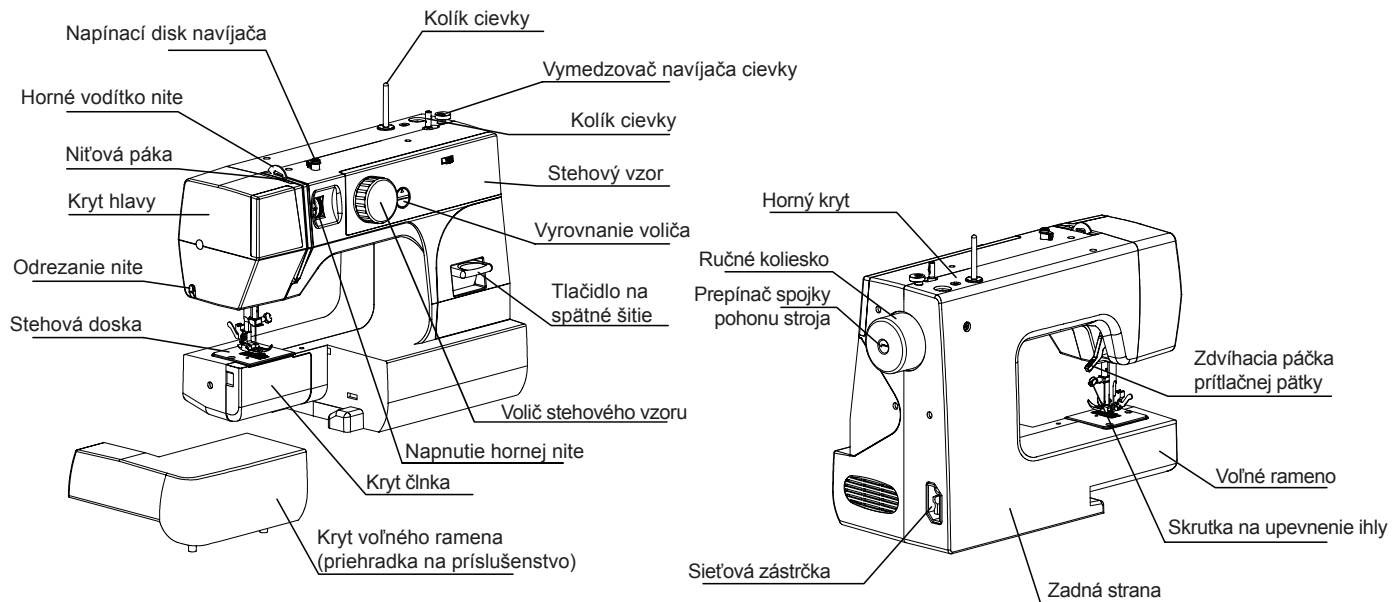



## Príprava na šitie

### PRIPOJENIE NOŽNÉHO OVLÁDAČA

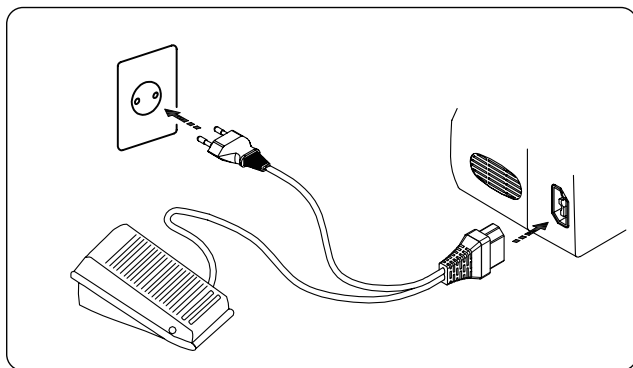

Spojte nožný ovládač a kábel podľa obrázka. Uistite sa, že sieťové napätie zodpovedá údajom uvedeným na zadnej strane šijacieho stroja. Až potom zapnite stroj.

### NOŽNÝ OVLÁDAČ

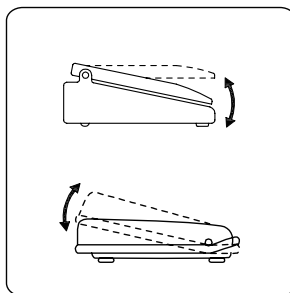

Nožným ovládačom (pedálom) môžete regulovať rýchlosť šitia. Položte nožný ovládač na podlahu tak, aby ste naň nohou pohodlne dosiahli. Ľahkým zošliapnutím pedála docielite pomalé šitie.

### VÝMENA ŽIAROVKY

(len pre žiarovku E14)

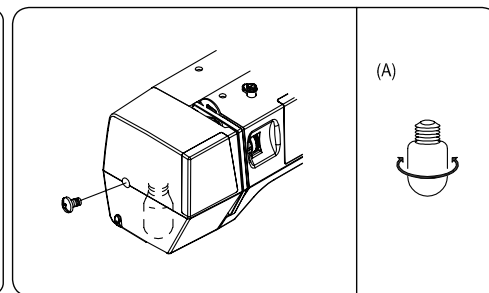

**POZOR! VYPNITE NAJSKÔR ŠIJACÍ STROJ!**  
Odskrutkujte kryt, vid' obrázok. Otočte žiarovkou proti smeru hodinových ručičiek a vyberte ju. Zaskrutkujte novú žiarovku v smere hodinových ručičiek. Používajte žiarovku s maximálnym výkonom 15 W.

## PRÍSLUŠENSTVO

- 2 navíjače cievky
- 1 veľký skrutkovač
- 1 skrutkovač na stehovú dosku
- 1 plstená podložka
- 2 ihly
- 1 dvojihla
- 1 prítlačná pätká na šitie gombíkových dierek
- 1 prítlačná pätká na vsadzovanie zipsov
- Je naložená prítlačná pätká pre kľukatý steh.

## \* ZVLÁŠTNE PRÍSLUŠENSTVO / voliteľné

- Prítlačná pätká na šitie rolovaného lemu
- Prítlačná pätká na slepý steh
- Prítlačná pätká na overlockový steh
- Prítlačná pätká na ozdobný steh
- Prítlačná pätká na našívanie povrázok a pásov
- Látacia prítlačná pätká
- Prítlačná pätká na prišívanie gombíkov
- \* musíte si dokúpiť

## Kryt voľného ramena (priehradka na príslušenstvo)

Pri bežnom šití by ste mali používať kryt voľného ramena. Zväčšíte tak pracovnú plochu a uľahčíte si šitie.

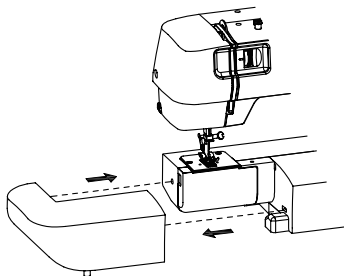

### ODSTRÁNENIE KRYTU VOĽNÉHO RAMENA

Zatiahnite za kryt voľného ramena v smere šípky a vysuňte ho. Teraz môžete používať voľné rameno.

Šitie s voľným ramenom je vhodné na manžety, rukávy, nohavice alebo iné časti s dutým tvarom, ktoré by inak boli zle prístupné. Môžete tak prišívavať vrecká alebo kabáty.

## VÝMENA PRÍTLAČNEJ PÄTKY

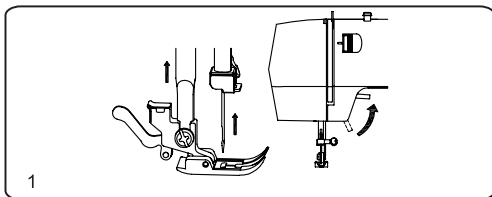

Jednotlivé prítláčné pätky sú upevnené na držiaku pätky. Stlačením páčky v smere šípky uvoľníte pätku.

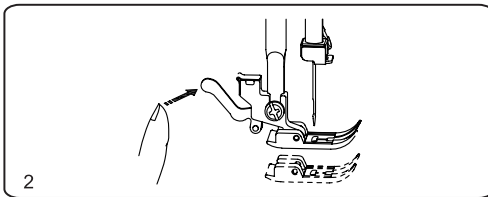

Aby ste mohli prítláčnú pätku správne naložiť, musíte najskôr zodvihnúť páku prítláčnej pätky hore.

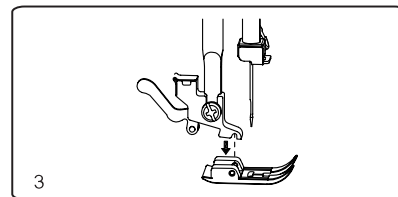

Položte novú pätku pod drážku držiaka prítláčnej pätky. Spustíte páku prítláčnej pätky dolu a upevníte tak pätku.

## Výmena ihly

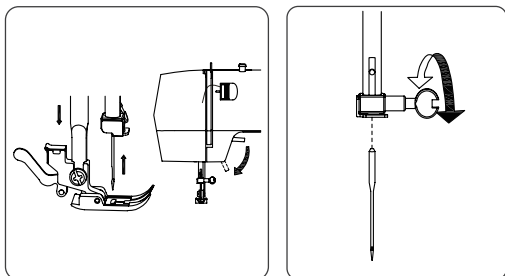

Otáčajte ručným kolieskom tak dlho, pokým sa ihla neocitne v najvyššej polohe. Teraz spustíte prítlačnú pätku.

Naloženie novej ihly:

Plochá strana ihly musí smerovať dozadu (preč od Vás). Naložte novú ihlu do svorky až na doraz a dotiahnite upínaciu skrutku.

Používajte vždy rovné ihly s bezchybnou špičkou. Ohnuté alebo tupé ihly spôsobujú zlé stehy, môžu sa zlomiť alebo poškodiť člnok alebo stehovú dosku. **POZOR:** Používajte len ihlu typu 130/705 H!

	Niť	Ihla		
MATERIÁL	polyester alebo bavlna hodváb	Európa typ uhly 130/705 H	USA typ ihly 15x1	Označenie ihly
		veľkosť ihly - číslo ihly		
VEĽMI TENKÝ: napr. paličkovaná krajka, šifón, sieťovina ...	bavlna polyester	<b>70</b>	<b>9</b>	číslo ihly 70
TENKÝ: taft, organza	hodváb	<b>65,70</b>	<b>9</b>	
ĽAHKÝ: krep, vlna	bavlna	<b>70</b>	<b>9</b>	
STREDNÝ: hodváb, vlna bavlna, ľan	hodváb bavlna, polyester bavlna	<b>80</b>	<b>11</b>	číslo ihly 80 (štandardná ihla)
HRUBÝ: plachtovina	polyester	<b>100</b>	<b>16</b>	ihla na rífflovinu
VEĽMI HRUBÝ: poťahovina, rífflovina	polyester	<b>90-100</b>	<b>14,-16</b>	
PLETENINA: ĽAHKÁ: trikot STREDNÁ: žerzej HRUBÁ: umelá koža, velúr	bavlna, polyester bavlna, polyester polyester	<b>75</b>	<b>11</b>	ihla na pleteninu
KOŽA: imitácia kože, stredne hrubá koža, hrubá koža	polyester	<b>80</b> <b>90</b> <b>100</b>	<b>11</b> <b>14</b> <b>16</b>	ihla na kožu
DEKORATÍVNE LÁTKY: strojové vyšívanie		<b>65,-75</b>	<b>9</b>	číslo ihly 70

## Navinutie dolnej nite

### Nastavenie kolíka cievky

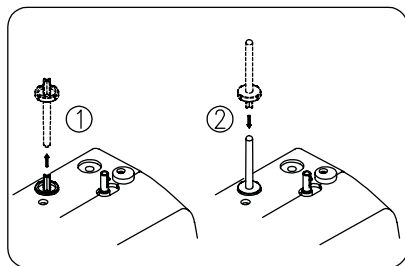

Vytiahnite kolík cievky.  
Zasuňte kolík kratšou stranou do stroja.

### NALOŽENIE CIEVKY

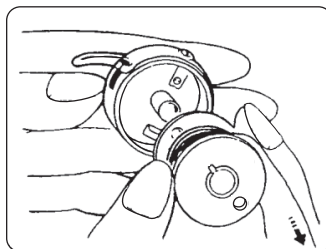

Vložte cievku do puzdra, vid' obrázok. Vedte niť v smere šípky.

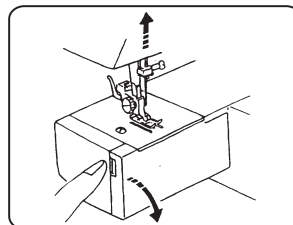

Vybratie a naloženie puzdra s cievkou  
Otvorte kryt člinka. Otáčaním ručného kolieska smerom k sebe uveďte ihlu do najvyššej polohy.

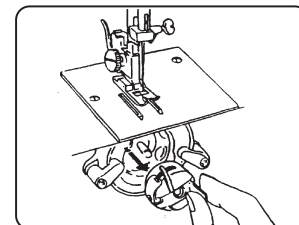

Otvorte západku držiaka cievky a vyberte puzdro s cievkou.

### NAVINUTIE DOLNEJ NITE

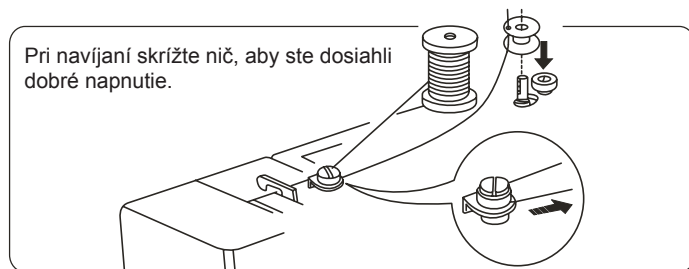

Pri navíjaní skrížte niť, aby ste dosiahli dobré napnutie.

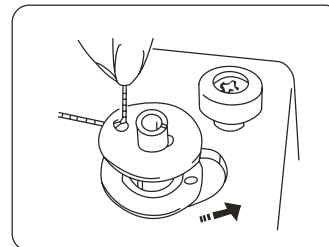

Vedte hornú niť krížom cez napínací disk navíjača, vid' obrázok.

Prevléčte koniec nite s dĺžkou cca 5 cm otvorom v cievke zvnútra hore a naložte cievku na navíjač. Potom zatlačte navíjač doprava.

Po ukončení navíjanja zatlačte navíjač opäť doľava a prepnete tak šijací stroj opäť na šitie.

Zatlačte cievku doprava a stlačte nožný ovládač.

Šicí stroj sa automaticky zastaví, keď bude cievka plná.

Zatlačte navíjač doľava.

## Naloženie cievky

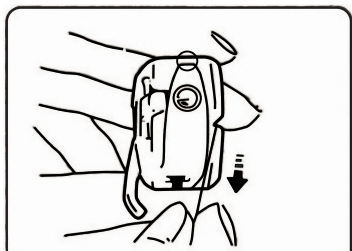

Preveďte niť otvorom v puzdre cievky. Cievka sa v puzdre musí otáčať proti smeru hodinových ručičiek.

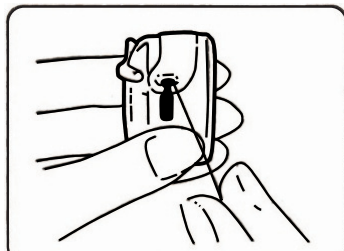

Vytiahnite niť vľavo, pod napínacie perko až k otvoru. Cievka sa v puzdre musí otáčať proti smeru hodinových ručičiek.

## Vloženie puzdra cievky do člnka



Pri vkladaní puzdra cievky do člnka nechajte z puzdra visieť cca 10 cm nite. Držte puzdro cievky za západku a pri nakladaní puzdra na stredový kolík v člnku postupujte presne podľa obrázka.

## Navlečenie hornej nite

Naložte cievku s niťou na kolík cievky.

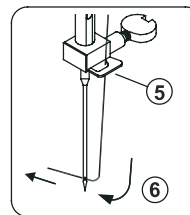
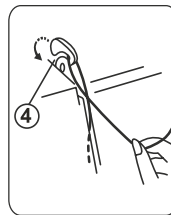
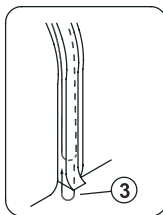
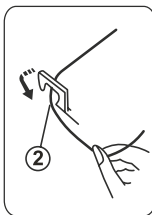
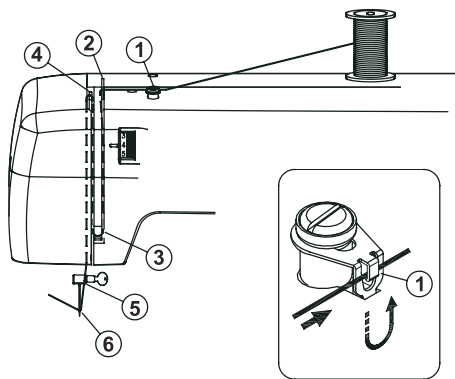

Zodvihnite prítlačnú pätku a otáčajte ručným kolieskom smerom k sebe, pokiaľ sa niťová páka nenachádza v najvyššej polohe.

Navlečenie hornej nite v poradí 1 - 6.

Preveďte niť vodičom nite 5, potom spredu dozadu uškom ihly 6.

**Vzadu ponechajte cca 10 cm nite.**

Poznámka: Navliekanie je ľahšie, keď koniec nite odstrihnete ostrými nožičkami.

Ak chcete šijací stroj po ukončení šitia upratať na svoje miesto alebo ho prepraviť inam, vyberte najskôr kolík cievky.

## Vytiahnutie dolnej nite

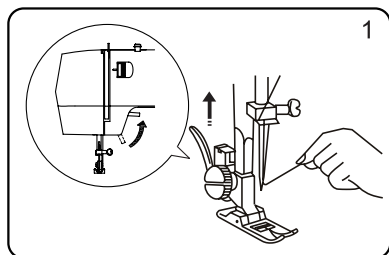

L'avou rukou uchopte koniec hornej nite, viď obrázok.

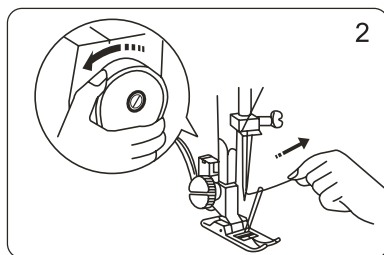

Teraz pomaly otáčajte ručným kolieskom smerom k Vám, pokým sa niťová páka opäť neposunie do najvyššej polohy. Jemne zatiahnite za hornú niť. Dolná niť sa objaví vo forme malej slučky.

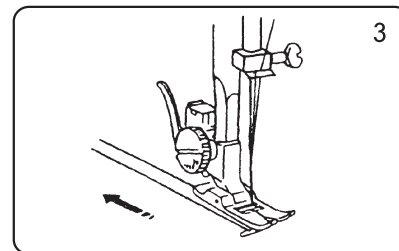

Vytiahnite obidve nite cca 15 cm za ihlu a položte ich dozadu pod prítlačnú pátku.

## Ovládač napnutia hornej nite

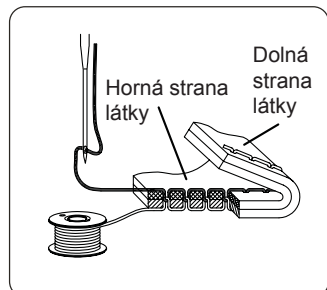

Horná a dolné nite by sa mali pri rovnom stehu križovať presne v strede oboch vrstiev látky.

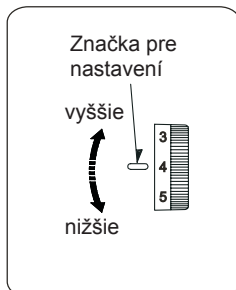

Značka pre nastavení ukazuje stupeň napnutia. Nastavením vyššieho čísla na nastavovacom koliesku zvýšite napnutie hornej nite.

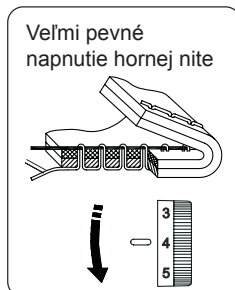

Veľmi pevné napnutie hornej nite. Nastavením nižšieho čísla zmiernite napnutie nite.

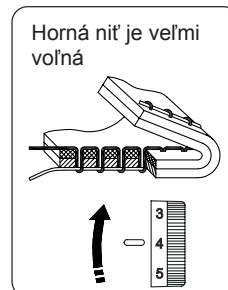

Horná niť je veľmi voľná. Nastavením vyššieho čísla zvýšite napnutie hornej nite.

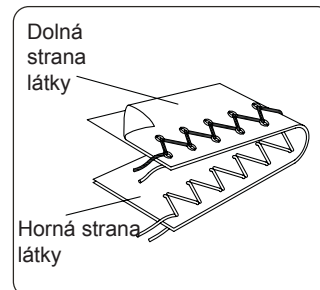

**Napnutie nite pri kľukatom stehu**  
Pri kľukatom stehu dosiahnete najlepšie výsledky, keď je napnutie hornej nite trochu voľnejšie ako napnutie dolnej nite.

## Stehové vzory

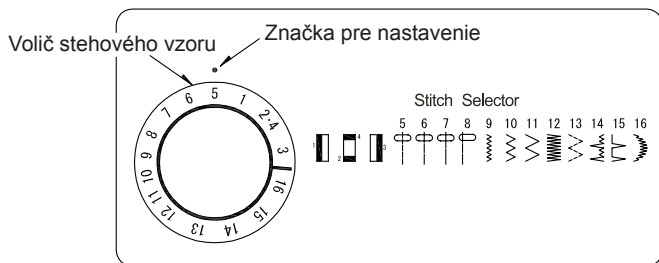

Volič stehového vzoru (Stitch Selector) zvolíte požadovaný stehový vzor. Dbajte na to, aby sa ihla pri otáčaní voličom stehového vzoru nachádzala vždy v najvyššej polohe.

## Spätný chod

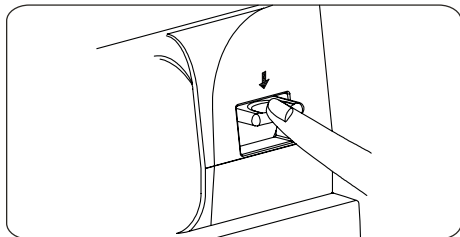

Najsôr ušite požadovaný steh. Teraz stlačte tlačidlo spätného chodu. Pokým držíte tlačidlo spätného chodu stlačené, šije stroj spätne.

## Kryt podávača

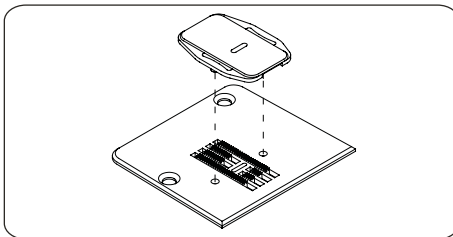

Položte kryt podávača na stehovú dosku a upevnite ho zasunutím kolíkov do otvorov v stehovej doske. Teraz podávač nemôže posúvať látku.

## Ľavá poloha ihly (č. 7)

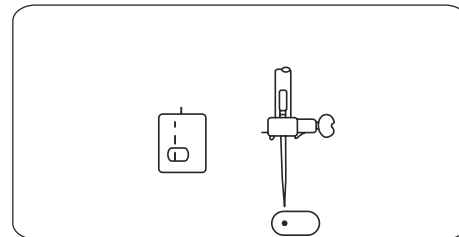

Ľavá poloha ihly môže byť používaná na paralelné šitie.

**Poznámka: Používajte len s pritlačnou pätkou pre kľukatý steh!**

## Priamy steh

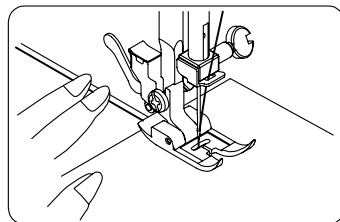
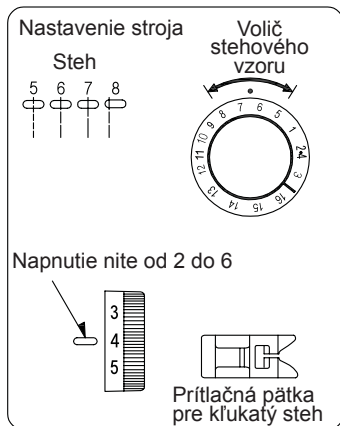

Umiestnite látku pod prítlačnú pätku tak, aby sa pätká nachádzala cca 1 cm od okraja látky (viď obrázok). Spustíte prítlačnú pätku. Zošliapnite nožný ovládač. Stroj začne šiť. Neťahajte za látku.

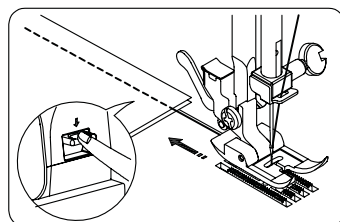

Šev zapošijete stlačením tlačidla spätného chodu na začiatku aj na konci švu. Ušijete vždy niekoľko stehov. Na odrezanie nite použijete odrezávač nite umiestnený na boku šijacieho stroja.

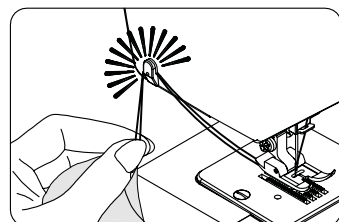

Odrežte niť pomocou odrezávača nite.

## Zmena smeru šitia

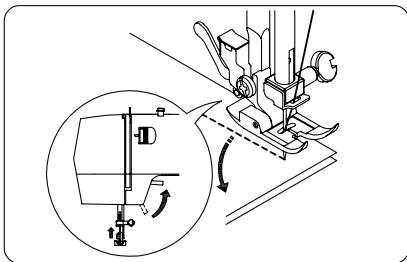

Zapichnete ihlu do látky. Nadvihnite prítlačnú pätku a otáčajte látku okolo ihly do požadovaného smeru šitia. Zapichnetú ihlu bráni posunutiu látky. Spustíte prítlačnú pätku a pokračujte v šití.

## Kľukatý steh

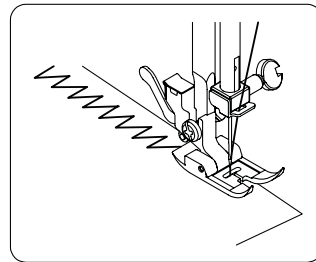
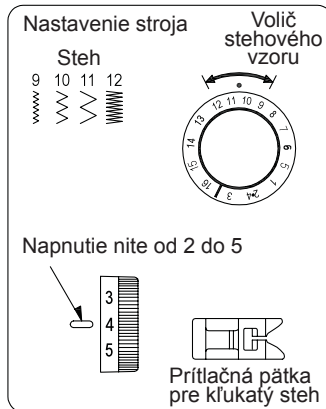

Kľukatý steh je vhodný k začisteniu okrajov, štepovanie lemov, ako viditeľný ozdobný steh alebo ako saténový steh. Nastavte stroj podľa obrázku. Kľukatý steh sa používa na začistenie látky alebo na prišívanie aplikácií.



# Vsadzovanie zipsov

Nastavte stroj podľa obrázka.

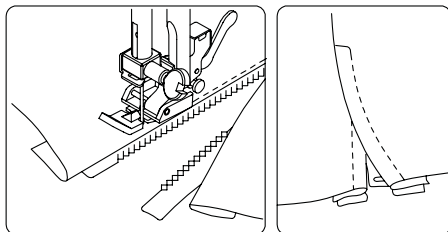
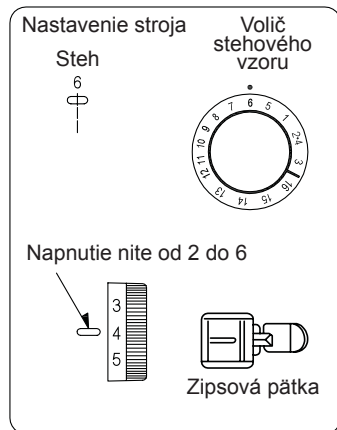

Nastavte stroj podľa obrázka. Upevnite prítláčnú päťku tak, aby sa nachádzala vpravo od ihly. Teraz prišite pravú stranu zipsu a dbajte na to, aby zúbky zipsu ležali paralelne s ľavým okrajom pätky. Ak používate špeciálnu zipsovú päťku, môžete vsadzovať zip, bez toho aby ste museli otáčať materiál.

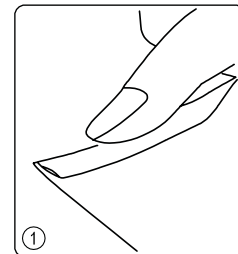
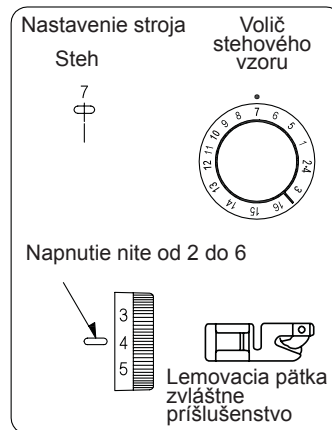

Vytvorte na okraji látky dvojité záhyb.

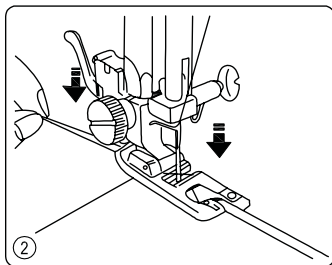

Zapichnete ihlu do materiálu a spustíte prítláčnú päťku. Ušité 3 až 4 stehy a pevne uchopíte obidve nite.

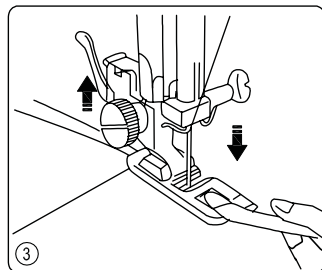

Nechajte ihlu zapichnutú v látke, zodvihnete prítláčnú päťku a vtiahnete látku do špirálovitého otvoru pätky pre rolovaný šev.

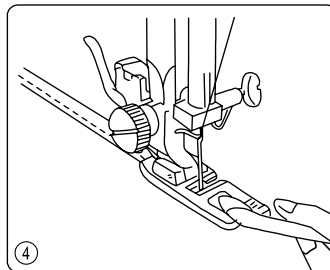

Spustíte päťku a pokračujte v šití.

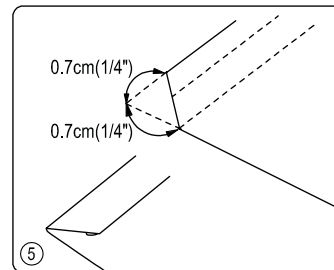

Teraz sa vytvára rolovaný lem ako na obrázku.

## Elastický kľukatý steh

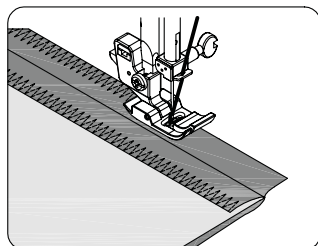
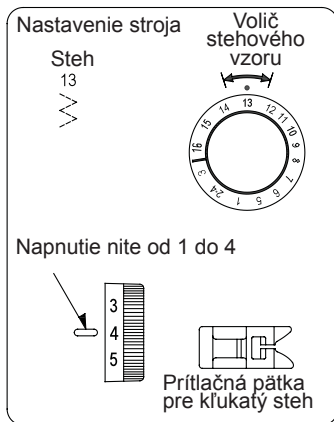

Elastický kľukatý steh je vhodný k začisťovanie, štepovanie lemov ako viditeľný ozdobný steh a na prišívanie gúm.

## Prišívanie gombíkov

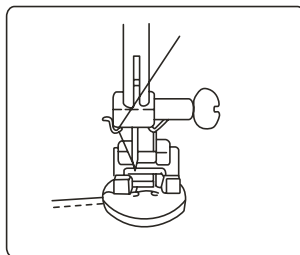
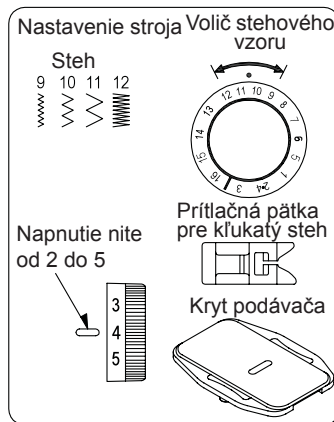

Gombík aj látka sa nachádzajú pod prílačnou pätkou. Spusťte prílačnú pätku, keď sa ihla nachádza vľavo nad dierkou gombíka. Zdvihnute ihlu hore a nastavte šírku kľukatého stehu tak, aby sa ihla trafila priamo do pravej gombíkovej dierky. Obrázok 1, dĺžka stehu je 0.

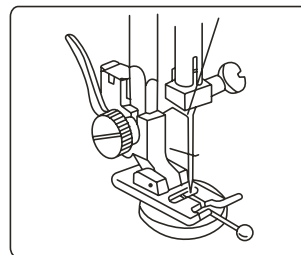

Zapošitie:  
Zdvihnute ihlu, nastavte šírku stehu na 0 a ušite 3 až 4 stehy.

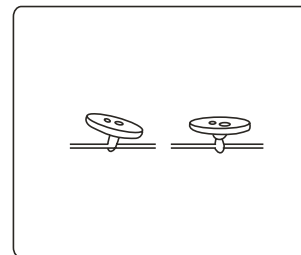

Priložením gombíka na prílačnú pätku vznikne krčok, ktorý gombíku umožňuje odstup od látky, viď obrázok 2 a 3.

## SLEPÝ STEH

Nastavenie stroja

Steh  
14  
mm

Volič stehového vzoru

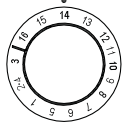

Napnutie nite od 2 do 6

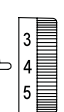

Prítlačná päťka pre slepý steh (voľiteľné príslušenstvo)

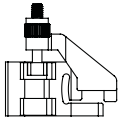
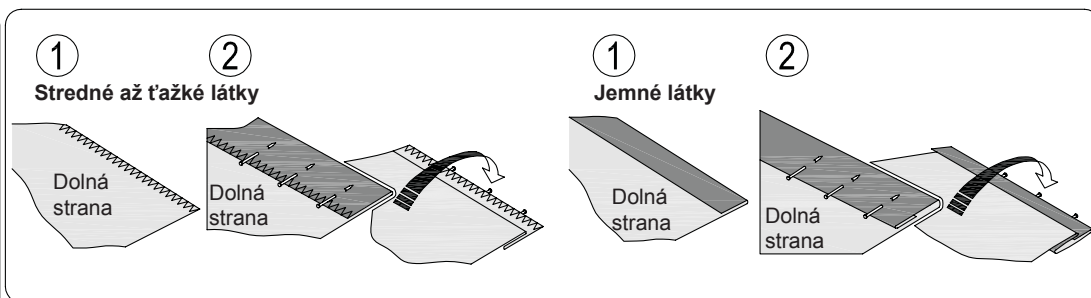
1. Vhodnou niťou spracujte okraj rezu. Pri jemných látkach preložte záložku hore a vytvorte malý lem. Pri stredných až ťažkých látkach začistíte okraj.
2. Teraz preložte látku dolnou stranou hore, ako je zobrazené na obrázku.

3. Vložte látku pod prítlačnú päťku. Otáčajte ručným kolieskom proti smeru hodinových ručičiek, pokiaľ sa ihla úplne nezapichne do látky. Je dôležité, aby pri vpichu do prehybu látky ihla zachytila len jedno vlákno látky. Ak tomu tak nie je, nastavte vodič nite (B) na prítlačnej päťke pre slepý steh (A) tak, aby ihla ľahko prepichla prehyb látky a vodič nite priliehal k prehybu.

**POKYN:** Naviac môžete nastaviť aj šírku stehu. Je možný užší aj širší steh.

Šíte pomaly a vedzte látku rovnomerne pozdĺž vodiča látky.

4. Po dokončení by steh mal byť na pravej strane látky takmer neviditeľný.

**POKYN:** Šitie slepého stehu vyžaduje určitú zručnosť. Vždy si tento steh najskôr vyskúšajte na kuse látky.

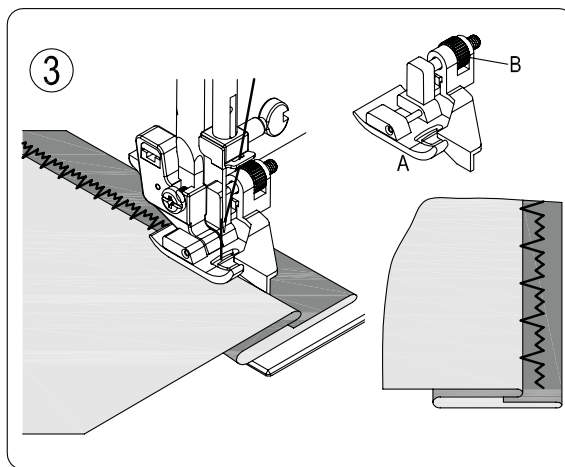

# Šitie gombíkových dierok

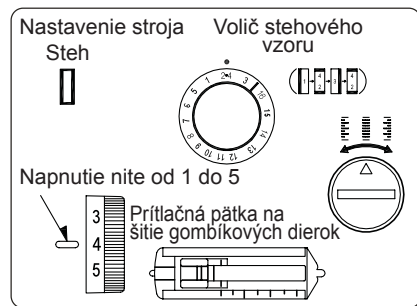

Nastavte stroj podľa obrázku.

Ušite si gombíkovú dierku na skúšku na zvyšku látky. Pomôže Vám to vyhnúť sa chybám.

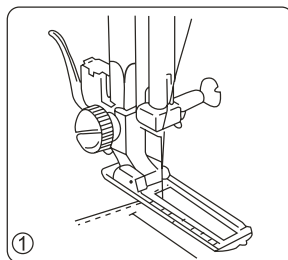

Nastavte volič stehového vzoru na (1). Spusťte prítlačnú päťku. Zapichnete ihlu do látky v tom mieste, kde chcete začať šiť gombíkovú dierku.

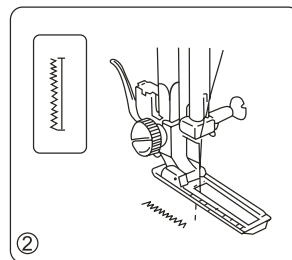

Teraz ušite ľavú stranu.

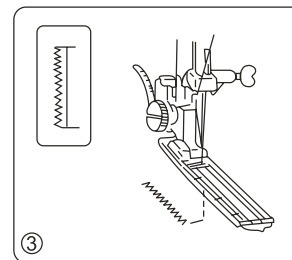

Nastavte volič stehového vzoru na (4/2) a ušite 5 stehov. Otočením ručného kolieska vytiahnite ihlu z látky.

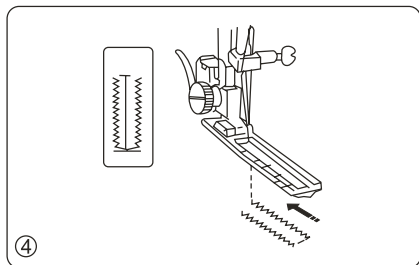

Zapichnete ihlu do (3) a ušite pravú stranu gombíkovej dierky. Stroj teraz šije späť. Otočením ručného kolieska vytiahnite ihlu z látky.

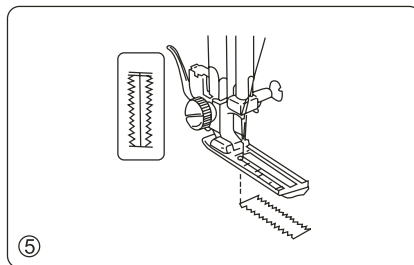

Nastavte volič stehového vzoru na (4/2) a ušite opäť 5 stehov. Teraz môžete niekoľkými stehmi dierku došiť, keď nastavíte stroj na rovný steh a dĺžku 0.

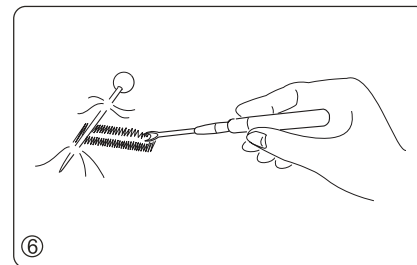

## PREREZANIE DIERKY

Zapichnete po jednej ihle do horného a dolného okraja, aby ste neprerezali dierku veľmi ďaleko. Nástrojom na páranie dierku opatrne prerežte.

## Mušličkový lem

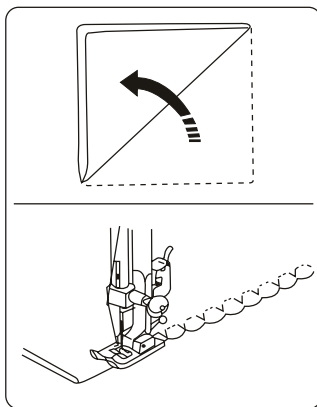
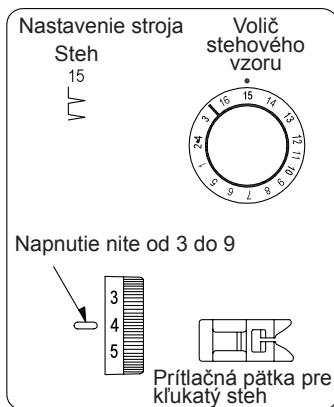

Nastavte stroj podľa obrázka.

Mušličkový lem je ozdobný steh, ktorý na okrajoch látky tvorí oblúčiky.

Vložte okraj látky pod prítlačnú päťku a šite pozdĺž okraja.

## NÁPADY PRE DEKORÁCIE

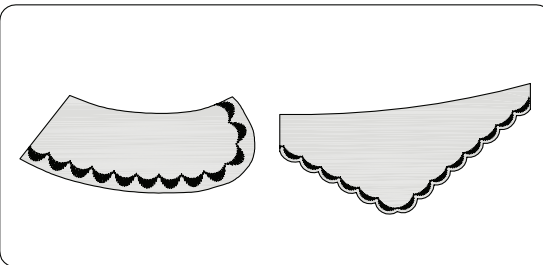
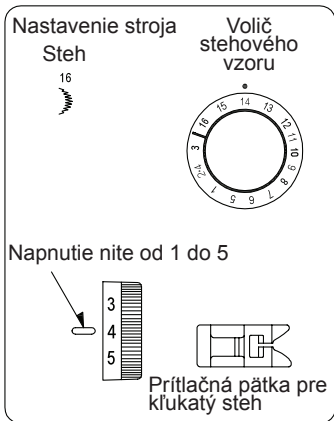

Kosáčikovitý vzor

Je to ideálny steh pre rukávy a lemy dámskeho a detského oblečenia. Hodí sa aj na okraje obrusov.

Pri šití okrajov obrusov najskôr ušite ozdobné stehy a až potom potom šite po okraji látky pozdĺž už hotového mušličkového stehu. Dbajte na to, aby ste stehy neodstrihli.

## Navlečenie dvojihly

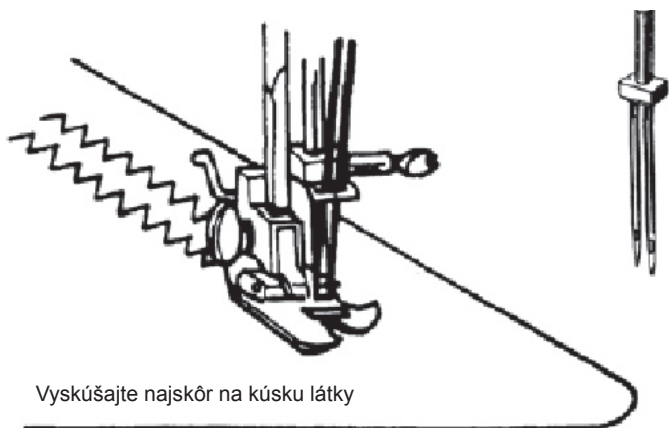

Vymeňte obyčajnú ihlu za dvojihlu.

Naložte dvojihlu plochou stranou dozadu. Použite 2. kolík cievky (naložte prosím filcovú podložku).

Navlečte nite do stroja ako pre bežné šitie. Obidve nite ved'te rovnomerne až k ihle, kde každú niť prevlečte jedným uškom uhly.

Pri navliekaní dbajte na to, aby obidve nite boli správne napnuté.

Nastavte napnutie horného vedenia na 3. Slučky nití tak zostanú skryté pod látkou.

Nastavte dĺžku stehu na 3.

Na lícovej strane látky sa objavia 2 rovné stehy vedľa seba.

Na rube látky uvidíte kľukatý steh.

Šírka nastaveného stehu nesmie prekročiť dve tretiny maximálnej možnej šírky, inak sa môžu zlomiť obidve ihly.

# Čistenie a údržba šijacieho stroja

Pri údržbe, ako je napr. výmena ihly, čistenie a mazanie, musí byť šijací stroj odpojený od elektrickej siete.

## Vybratie puzdra cievky

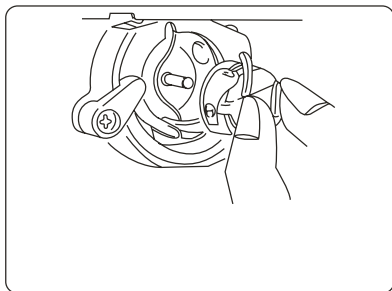

Nastavte ihlu do najvyššej polohy. Otvorte západku cievkového puzdra a puzdro vyberte.

## Čistenie podávača

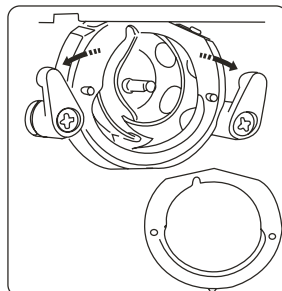

Vytočte dopredu (podľa smeru šípok) obidve západky zaisťujúce chápáč. Vyberte objímku dráhy chápáča a chápáč.

## Vyberte podávač

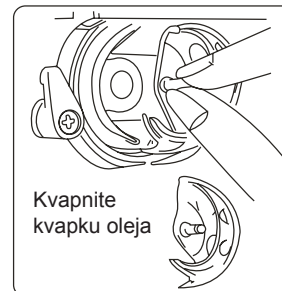

Kvapnite kvapku oleja

a kefkou z neho odstráňte prach. Kvapnite naň trochu oleja, stačí jedna kvapka.

## Naloženie dielov

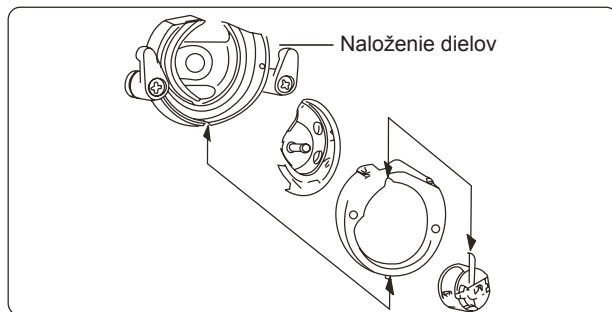

Po vyčistení a premazaní naložte späť chápáč, objímku dráhy chápáča a puzdro cievky.

## Čistenie podávača látky

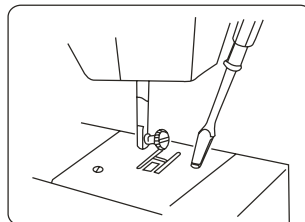

Vyberte ihlu, prítlačnú pätku a stehovú dosku. Kefkou odstráňte prach, viď obrázok.

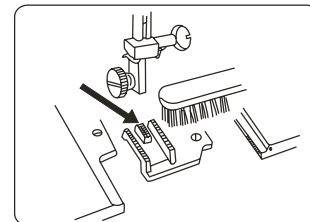

Pravidelné čistenie a mazanie predži životnosť Vášho šijacieho stroja.

**Dôležité:** Ručným kolieskom vždy zodvihnite ihlu do hornej úvrate.

## Poruchy

Porucha	Príčina	Odstránenie	Strana
Hlasný zvuk šijacieho stroja	<ol style="list-style-type: none"> <li>1. Podávač je znečistený</li> <li>2. Posúvač je znečistený</li> </ol>		21 21
Horná niť sa trhá	<ol style="list-style-type: none"> <li>1. Horná niť nie je správne navlečená</li> <li>2. Zlá kvalita nite</li> <li>3. Napnutie nite je nesprávne nastavené</li> <li>4. Ihla je ohnutá alebo tupá</li> </ol>	Používajte kvalitnú niť	10 20 9
Dolná niť sa trhá	<ol style="list-style-type: none"> <li>1. Dolná niť nie je správne navlečená</li> <li>2. Ohnutá, poškodená alebo zlá cievka</li> <li>3. Znečistené puzdro cievky</li> </ol>	Používajte originálne cievky	12 21
Ihla sa láme	<ol style="list-style-type: none"> <li>1. Nevhodná ihla</li> <li>2. Nesprávne naložená ihla</li> <li>3. Ohnutá alebo tupá ihla</li> <li>4. Ihla je pre druh spracovávanej látky veľmi slabá</li> <li>5. Šijete cez gombíky, zips atď.</li> </ol>	Šite pomaly, ak sa v blízkosti ihly nachádzajú gombíky a pod.	9 9 9 9
Vynecháva stehy	<ol style="list-style-type: none"> <li>1. Ihla je nesprávne naložená alebo ohnutá</li> <li>2. Poškodený chápač</li> <li>3. Nevhodná ihla</li> <li>4. Niť nie je správne navlečená</li> </ol>	Kontaktujte zákaznícky servis	9 9 10
Ihla pri šití sťahuje látku	<ol style="list-style-type: none"> <li>1. Nesprávne nastavené napnutie nite.</li> <li>2. Nevhodná ihla</li> <li>3. Nevhodný steh pre spracovávaný druh látky</li> </ol>	Pred šitím najskôr vyskúšajte steh na kúsku látky	20 9
Nepravidelné podávanie látky	<ol style="list-style-type: none"> <li>1. Znečistený podávač</li> <li>2. Veľmi malé stehy</li> </ol>	Zmeňte dĺžku stehu	21
Šijací stroj nepracuje	<ol style="list-style-type: none"> <li>1. Stroj nie je zapnutý</li> <li>2. Sieťová zástrčka nie je zasunutá do zásuvky</li> </ol>		7 7
Stroj je zablokovaný alebo nešije	<ol style="list-style-type: none"> <li>1. Zlomená špička ihly sa zaklinila v podávacom mechanizme</li> <li>2. Stroj je nastavený na navíjanie</li> <li>3. Ohnutá ihla sa zasekla</li> </ol>	Dotiahnite uvoľňovacie koliesko pri ručnom koliesku.	21 9



## Tipy pre šitie hrubých látok, napr. rifl'oviny

Niekedy je ťažké prekonať pri hrubom materiáli jeho rôznu výšku.

Prítlačná pätká je vysoko, ihla šije na mieste a pod látkou vznikajú veľké slučky.

Podávač látky funguje bezchybne len vtedy, keď prítlačná pätká leží vodorovne. Ak leží šikmo, ihla šije na mieste.

**Riešenie 1:** Keď stlačíte látku nejakým predmetom naplocho, podstatne znížite výškový rozdiel. Pritom zakryte látku, aby nevznikli lesklé miesta.

**Riešenie 2:**

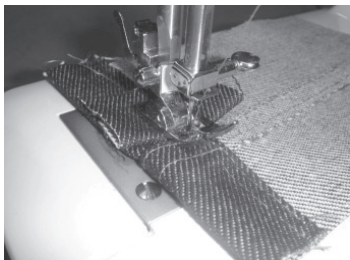

Šite až k najvyššiemu miestu, nechajte ihlu zapichnutú v látke a zozadu vsuňte pod prítlačnú pätká kúsok rifl'oviny (rifl'ovinu zložte podľa výškového rozdielu): Pomaly šite steh za stehom, šijací stroj tak dosiahne plnú silu prešitia. Pri ďalšom šití šite od najvyššieho miesta steh za stehom a pritom ľahko posúvajte látku. Dôležité – za látku neťahajte!

**Riešenie 3:**



Zvláštne príslušenstvo – vyrovnávacía prítlačná pätká

Vyrovňavacia prítlačná pätká sa postará o to, aby sa pri šití niekoľkých vrstiev látky a vatového flisu tieto vrstvy neposúvali alebo nezdeformovali. Látka sa vďaka tejto pätké posúva rovnomerne.



**Nevyhadzujte**

## **RECYKLÁCIA**



**Sme povinní chrániť životné prostredie. Našou snahou je minimalizovať vplyv našich výrobkov na životné prostredie, preto neustále zlepšujeme naše výrobné metódy.**

Pri likvidácii výrobku prosím dodržiavajte nasledujúce smernice na ochranu životného prostredia.

Tento výrobok je označený preškrtnutým symbolom uvedeným vyššie. Poukazuje na to, že má byť zlikvidovaný podľa smerníc Európskej únie „Elektrický odpad a elektronické prístroje“ (WEEE) a „Obmedzenie použitia niektorých nebezpečných látok v elektrickom a elektronickom prístroji (ROHS)“ a nemá byť vyhodnený spoločne s domácim odpadom. Rešpektujte prosím, že výrobok má byť zlikvidovaný podľa zodpovedajúcich národných a komunálnych zákonov a že spadá do kategórie 2 „Malé domáce prístroje“ WEEE. V súlade s komunálnym a národným právom by ste mohli byť vedení k zodpovednosti za protizákonnú likvidáciu výrobku. Pozrite sa na webové stránky alebo skontaktujte príslušné národné a komunálne miesto, kde môžete byť informovaní o možnom vrátení a zbernom systéme, prípadne o ďalšom najbližšom mieste.

Môžete pozitívne ovplyvniť opätovné použitie, recykláciu a iné formy ďalšieho využitia pomocou WEEE. Tým nedôjde k zaťaženiu skládky a je minimalizovaný vplyv na životné prostredie Vami používaným výrobkom.

Nebezpečné látky v elektronických a elektrických výrobkoch môžu mať škodlivý vplyv na ľudské zdravie a životné prostredie.

AEG je registrovanou obchodnou značkou používanou společností AB Electrolux.

Dovozca:  
PRIVEST s.r.o.  
Na Zlatnici 301/2  
Praha 4, PSČ 147 00  
www: [www.privest.cz](http://www.privest.cz)  
Email: [info@privest.cz](mailto:info@privest.cz)  
Telefon: (+420) 241 410 819