

TCL

2.0 kanálový reproduktorový panel s technologií Dolby Audio

Řada 6100

Návod k použití



Obsah

1 Dříve než začnete	3
<hr/>	
2 Vítejte.....	4
Obsah balení.....	4
Přehled reproduktorového panelu	6
Přehled dálkového ovladače.....	8
Instalace systému reproduktorového panelu.....	10
Montáž reproduktorového panelu na zeď.....	10
Instalace/Výměna baterií dálkového ovladače	14
<hr/>	
3 Připojení systému reproduktorového panelu	15
Připojení kabelem HDMI	15
Připojení optickým kabelem	17
Připojení s použitím audio kabelu 3,5 mm–3,5 mm.....	19
Připojení reproduktorového panelu ke zdroji napájení	20
Propojení reproduktorového panelu se zařízením Bluetooth	21
<hr/>	
4 Použití systému reproduktorového panelu.....	23
Použití reproduktorového panelu s horním panelem nebo dálkovým ovladačem	23
Nastavení zvuku.....	25
Poslech hudby ze zařízení Bluetooth.....	26
Použití kabelu USB nebo zařízení USB	27

5	Specifikace.....	29
---	------------------	----

6	Upozornění.....	30
	Prohlášení o shodě	30
	Likvidace starého produktu a baterie	30
	Ochranné známky	32

7	Časté otázky.....	33
---	-------------------	----

1 Dříve než začnete

- Pečlivě si přečtěte a dodržujte všechny bezpečnostní pokyny v letáku s bezpečnostními pokyny
- Reproduktorový panel je určen výhradně pro použití v interiéru. Pokud dojde k jeho náhodnému kontaktu s malým množstvím vody, okamžitě jej odpojte a suchým hadříkem vodu odstraňte.
- Reproduktorový panel odpojte, pokud jej dlouhou dobu nebudete používat, nebo během bouřky.
- Nejlepšího zážitku dosáhnete, když bude reproduktorový panel na pevném povrchu nebo pevně připevněn ke stěně pod televizorem.
- Pro dálkový ovladač používejte pouze 1,5 V baterie typu AAA bez možnosti nabíjení.
- Pokud jsou některé kabely viditelně poškozené nebo přiskřípnuté, reproduktorový panel odpojte a kabel vyměňte.
- HDMI kabel a optický kabel neohýbejte v ostrém úhlu, neboť by to mohlo mít vliv na výkon.
- Chraňte svůj sluch nastavením hlasitosti na vhodnou úroveň.

2 Vítejte

Gratulujeme vám k zakoupení nového reproduktorového panelu TCL. Po instalaci a zapojení si můžete užívat špičkovou kvalitu zvuku a nejmodernější design, který bude nejlépe vyhovovat vašemu systému pro domácí zábavu. Doporučujeme, abyste si přečetli tuto uživatelskou příručku, která vám pomůže s nastavením připojení a snadným a správným ovládáním produktu.

Dáme se do toho.

Obsah balení



Reproduktorový panel

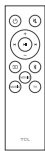

Dálkový ovladač



Baterie AAA 2x



AC napájecí kabel



Hmoždinka 2x



Šroub pro montáž na
stěnu 2x

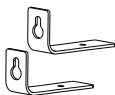

Konzola pro montáž na
stěnu 2x



Leták s bezpečnostními
pokyny





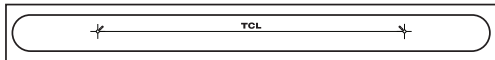

Rychlý návod k použití

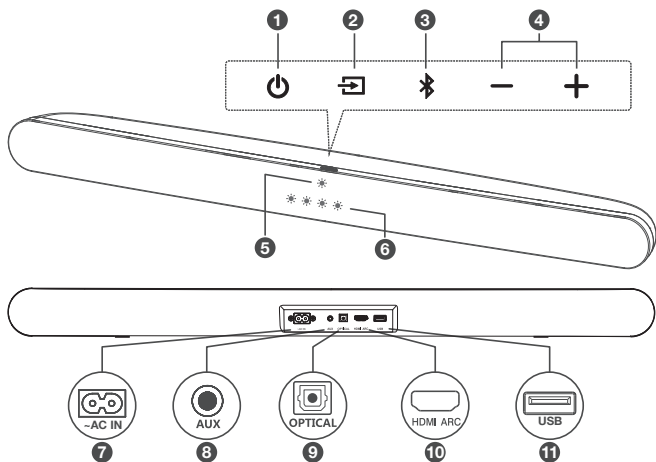

Šablona pro nástěnnou montáž

Přehled reproduktorového panelu



- 1  Stisknutím zapnete reproduktorový panel nebo ho přepnete do úsporného režimu.
- 2  Stisknutím můžete přepínat mezi zdroji zvuku HDMI/Optický/AUX/USB/Bluetooth.
- 3  Stisknutím vyberte funkci Bluetooth. Stisknutím a podržením vstoupíte do režimu párování.

4 **+ / -**

Stisknutím zvýšíte nebo snížíte hlasitost.

5 **Indikátor LED**

Červený: úsporný režim.

Purpurový: režim HDMI ARC.

Zelený: režim AUX.

Modrý: režim Bluetooth.

Žlutá: režim Optický.

Tyrkysový: režim USB

6 **Indikátor LED režimu zvuku**

Režim blikání indikátorů LED pro režimy HUDBA/FILM/TV.

7 **Vstupní konektor AC napájení**

8 **Konektor vstupu AUX**



9 **Konektor optického vstupu**



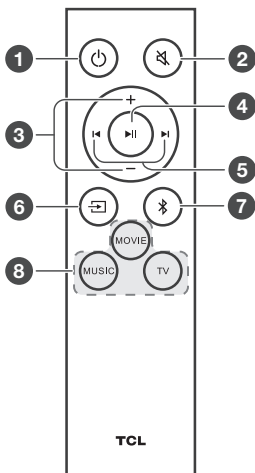

10 **Konektor HDMI ARC**

11 **Konektor USB typu A**

Přehled dálkového ovladače



- 1 
Stisknutím zapnete reproduktorový panel nebo ho přepnete do úsporného režimu.
Dlouhým stisknutím resetujete reproduktorový panel.
- 2 
Stisknutím ztlumíte nebo opět zapnete zvuk.
- 3 **+/-**
Stisknutím zvýšíte nebo snížíte hlasitost.

- 4  Přehrávání/pozastavení/obnovení přehrávání v režimu Bluetooth/USB. V režimu Bluetooth stisknutím a podržením po dobu 3 sekund odpojte zařízení Bluetooth a přejděte na stav párování.
- 5  Stisknutím v režimu Bluetooth/USB přeskočíte na předchozí nebo další skladbu.
- 6  Stisknutím můžete přepínat mezi zdroji zvuku HDMI/Optický/AUX/USB/Bluetooth.
- 7  Stisknutím přepnete zdroj zvuku na režim Bluetooth.
- 8 **MOVIE/MUSIC/TV**
Stisknutím vyberte efekt ekvalizéru (EQ), když sledujete **televizor** nebo **film** nebo posloucháte **hudbu**.

Instalace systému reproduktorového panelu

Poznámky

- Před montáží reproduktorového panelu na zeď si přečtěte všechny bezpečnostní informace.
- Použijte jen šrouby poskytnuté nebo specifikované autorizovaným výrobcem.
- Společnost TCL Overseas Marketing Limited nenese žádnou odpovědnost za nehody nebo škody způsobené nesprávnou montáží na zeď a instalací šroubů nebo nedostatečnou pevností zdi atd.
- Instalace vyžaduje další nástroje (nejsou součástí dodávky).

Montáž reproduktorového panelu na zeď

Reproduktorový panel se můžete rozhodnout umístit pod střed televizoru nebo jej instalovat na zeď.

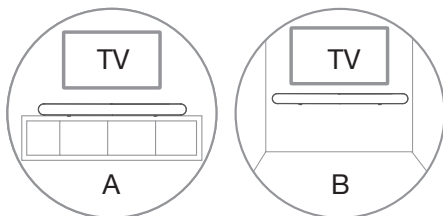

- 1 Přiložte dodanou šablonu pro nástěnnou montáž na zeď. Dbejte na to, aby byla šablona pro nástěnnou montáž alespoň 5 cm pod středem televizoru.
- 2 S pomocí vodováhy zkontrolujte správné umístění šablony pro nástěnnou montáž.
- 3 Šablonu pro nástěnnou montáž pevně přilepte na stěnu páskou.
- 4 Přes otvory v šabloně udělejte na zeď značky pro montážní otvory.
- 5 Odstraňte šablonu pro nástěnnou montáž.
- 6 Na každé značce na zdi vyvrtejte otvor pro šroub.

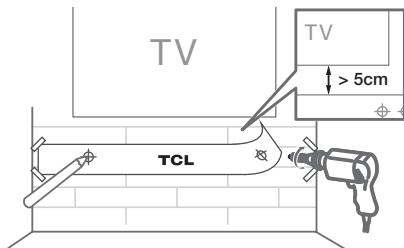

- 7 Odšroubujte gumové polštáře z reproduktorového panelu.
(Uchovejte gumové polštáře pro budoucí použití)
- 8 Přišroubujte konzoly pro montáž na zeď k reproduktorovému panelu.
- 9 Vložte dodané šrouby do hmoždinek.
- 10 Přišroubujte a utáhněte šrouby na zdi a mezi hlavami šroubů a zdí ponechte prostor 4 mm.

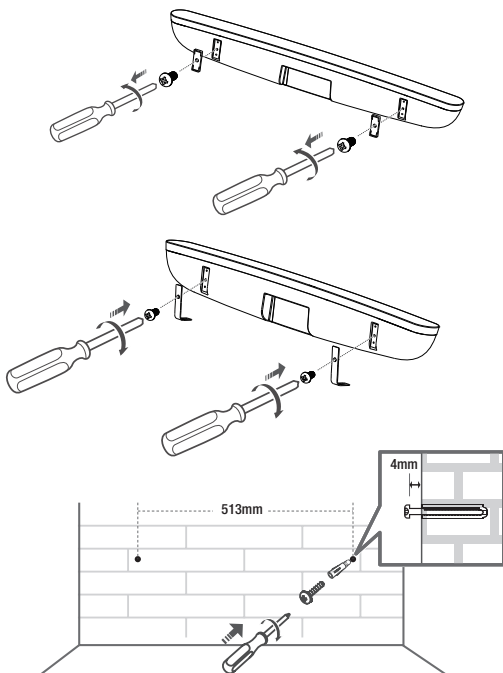

11 Pověste reproduktorový panel na šrouby.

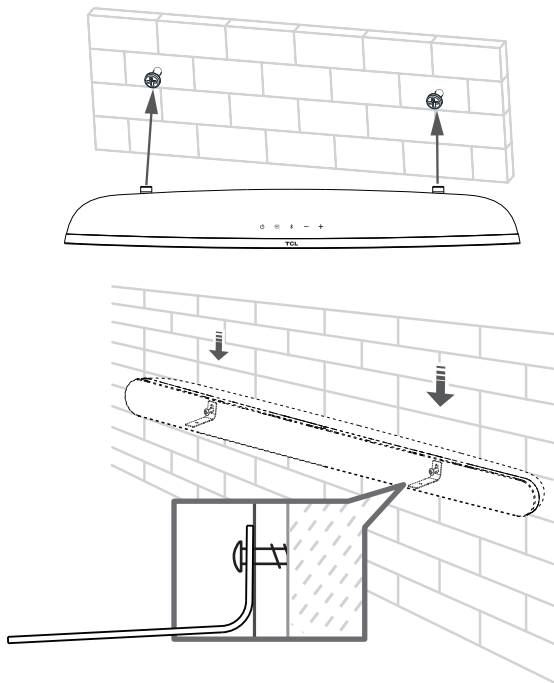

Poznámky

- Před montáží reproduktorového panelu na zeď zkontrolujte místo instalace (viz „Montáž reproduktorového panelu na zeď“ na straně 10).
- Můžete zvážit možnost zapojit nejprve kabely a teprve poté instalovat reproduktorový panel na stěnu.

Instalace/Výměna baterií dálkového ovladače

Výstrahy

- *Nebezpečí výbuchu v případě nesprávné výměny baterie. Baterie nahrazujte pouze stejným nebo ekvivalentním typem.*
- 1 Otevřete přihrádku na baterie a v případě potřeby vyjměte staré baterie.
 - 2 Umístěte do přihrádky na baterie dvě nové baterie AAA se správnou polaritou (+/-).
 - 3 Zavřete přihrádku na baterie.

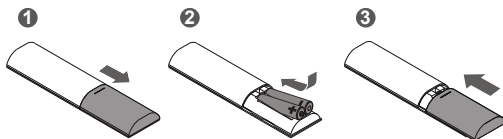

3 Připojení systému reproduktorového panelu

Po připevnění hlavní jednotky reproduktorového panelu na místo můžete začít s připojením k televizi a jiným zařízením a poslouchat zvuk prostřednictvím reproduktorového panelu. Ověřte, že jste ztišili zvuk televizoru nebo jiného zařízení. Informace naleznete v uživatelské příručce televize nebo daného zařízení.

Připojení kabelem HDMI

Poznámka

- Ujistěte se, že váš televizor nebo zařízení podporuje funkci HDMI ARC. Informace naleznete v uživatelské příručce televize nebo daného zařízení.

Připojte jeden konec kabelu HDMI ke konektoru vstupu HDMI ARC reproduktorového panelu a druhý konec ke konektoru výstupu HDMI ARC televizoru nebo jiného zařízení.

Postup k dosažení nejlepšího možného zvuku s použitím kabelu HDMI;

postupujte takto:

- 1 Připojte reproduktorový panel ke vstupu HDMI s označením (**ARC**) na televizoru TCL.
- 2 Stiskněte tlačítko **Nastavení** na dálkovém ovladači TCL TV.
- 3 Přejděte na možnosti System.
- 4 Nastavte T-Link na televizoru na **Zapnuto**.
(Tato funkce se může nazývat Anynet+, SimpLink, BRAVIA Link, EasyLink nebo VIERA Link*.)

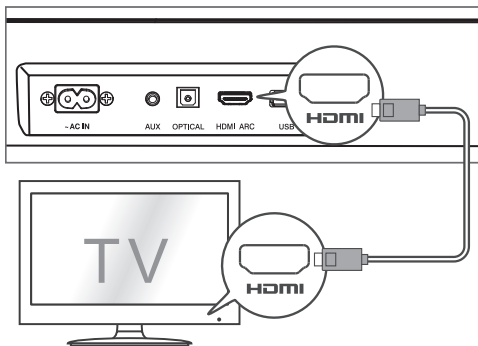

* Všechny uvedené názvy technologií jsou ochrannými známkami nebo registrovanými ochrannými známkami příslušných společností.

Připojení optickým kabelem

- 1 V případě potřeby odstraňte ochranné koncovky z optického kabelu.
- 2 Připojte jeden konec optického kabelu ke konektoru optického vstupu reproduktorového panelu a druhý konec ke konektoru optického výstupu televizoru nebo jiného zařízení.

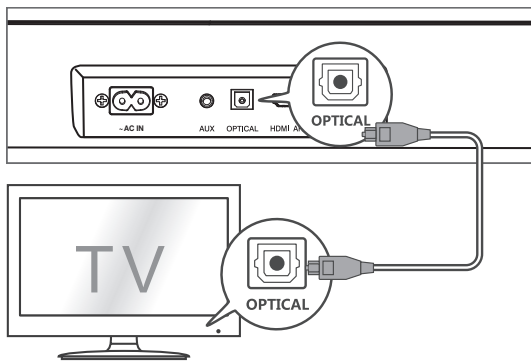

Poznámky

- Neslyšíte-li při použití HDMI nebo optického připojení žádný zvuk, přejděte do nabídky nastavení televizoru a přepněte zvukový výstup na PCM.

Směr nastavení reproduktorového panelu s použitím optického kabelu



Neohýbejte ani nestáčejte optický kabel (SPDIF), protože je křehký a lze jej snadno poškodit nebo zlomit.

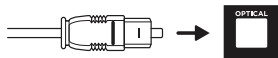

Postup k dosažení nejlepšího možného zvuku s použitím optického kabelu:

- 1 Stiskněte na ovladači televizoru TCL tlačítko Domů.
- 2 V části **Nastavení** přejděte na možnost **Zvuk**.
- 3 Zrušte zaškrtnutí možnosti „**Povolen reproduktor televizoru**“.
- 4 V části **S/PDIF** a **ARC** vyberte možnost **PCM-Stereo**.

Poznámky

- *Různá zařízení mohou mít různé možnosti nabídky.*
- *Použitelná jsou také zařízení, jako jsou přehrávače Blu-ray, set-top boxy atd.*

Připojení s použitím audio kabelu 3,5 mm–3,5 mm

Můžete:

- připojit jeden konec audio kabelu 3,5 mm–3,5 mm ke vstupnímu konektoru AUX na reproduktorovém panelu a druhý konec k výstupnímu konektoru sluchátek nebo audia na televizoru nebo jiném zařízení. Tím zakážete zvuk vestavěných reproduktorů televizoru; nebo
- připojit jeden konec audio kabelu RCA–3,5 mm ke vstupnímu konektoru AUX na reproduktorovém panelu a opačné konce k výstupním konektorům audia na televizoru.

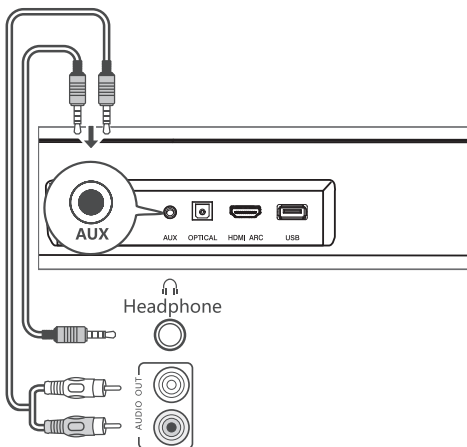

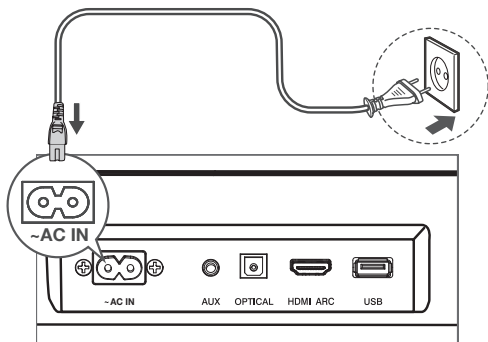

Připojení reproduktorového panelu ke zdroji napájení

- 1 Před připojením reproduktorového panelu ke zdroji napájení zkontrolujte, že jste vše ostatní zapojili.
- 2 Dbejte na to, aby napětí napájecího zdroje odpovídalo bezpečnostním normám ve vaší zemi (viz „Specifikace“ na straně 29)
- 3 Připojte jeden konec AC napájecího kabelu ke vstupnímu konektoru AC napájení na reproduktorového panelu a opačný konec zapojte do síťové zásuvky.



Propojení reproduktorového panelu se zařízením Bluetooth

Poznámky

- Ujistěte se, že vaše bezdrátové zařízení podporuje funkci Bluetooth.
 - Provozní dosah reproduktorového panelu a zařízení Bluetooth je přibližně 10 metrů (bez překážek mezi zařízením Bluetooth a reproduktorového panelu).
- 1 Stiskněte tlačítko  na horním panelu reproduktorového panelu nebo na dálkovém ovladači a zapněte reproduktorový panel.
 - 2 Stiskněte a podržte tlačítko  na horním panelu reproduktorového panelu nebo na dálkovém ovladači.
 - Modrý indikátor LED rychle bliká. Reproduktorový panel je připravený k párování.
 - 3 Zapněte zařízení Bluetooth a aktivujte v něm funkci Bluetooth.
 - 4 V seznamu párování v zařízení Bluetooth vyberte položku **TCL 6100**.
 - Uslyšíte výrazný dvojí zvukový signál.
 - Pokud je párování úspěšné, modrý indikátor LED zůstane nepřerušovaně svítit.

Tip

- Pokud jste název modelu **TCL 6100** v zařízení Bluetooth nenašli, stiskněte a podržte tlačítko ►|| na dálkovém ovladači. Modrý indikátor LED rychle bliká. Reproduktorový panel přechází do režimu párování.

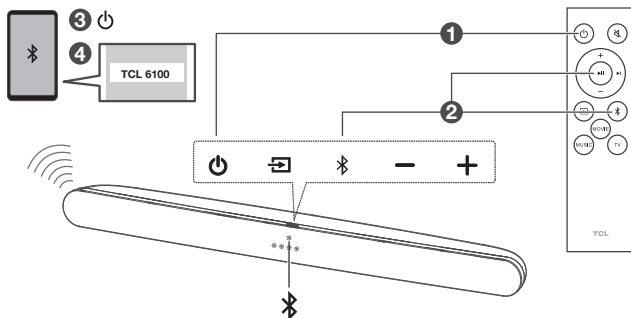

Systém reproduktorového panelu je nyní nastaven a připraven k použití.

5 Chcete-li funkci Bluetooth odpojit, můžete:

- stisknout tlačítko ⇨ na reproduktorovém panelu nebo na dálkovém ovladači, chcete-li přepnout na jiný zdroj, nebo
- zakázat funkci Bluetooth na zařízení, nebo
- Stiskněte a podržte tlačítko ►|| na dálkovém ovladači po dobu 3 sekund.

4 Použití systému reproduktorového panelu

Použití reproduktorového panelu s horním panelem nebo dálkovým ovladačem

- 1 Zkontrolujte, že je reproduktorový panel řádně připojen ke zdroji napájení a zdrojům.
- 2 Stiskněte tlačítko  na horním panelu reproduktorového panelu nebo na dálkovém ovladači a zapněte příslušný zdroj.

Chování indikátorů LED v různých zdrojových režimech

Indikátor LED	Režim zdroje
Červená	v pohotovostním režimu
Purpurová	režim HDMI ARC
Zelená	v režimu AUX
Modrá	v režimu Bluetooth
Modrý indikátor LED pomalu bliká	hledání spárovaných zařízení
Modrý indikátor LED rychle bliká	probíhá párování

Indikátor LED	Režim zdroje
Žlutá	v režimu optického připojení
Tyrkysová	v režimu USB
Žlutý indikátor LED 3krát zabliká	Znamená to, že reproduktorový panel přijímá signál technologie Dolby Audio

* Audio formát PCM se na displeji nezobrazuje

Poznámka



- Nedojde-li po zapnutí reproduktorového panelu k žádné operaci na reproduktorovém panelu nebo na dálkovém ovladači do 10 sekund, všechny indikátory LED na reproduktorovém panelu zhasnou a rozsvítí se, až když proběhne nějaká operace.





Tip

- Na dálkovém ovladači můžete použít pokročilejší funkce (viz „Přehled dálkového ovladače“ na straně 8).

Nastavení zvuku

Filmy nebo hudbu si můžete vychutnat s ideálním zvukem.

- Stisknutím tlačítka **+/-** můžete upravit hlasitost.
- Stisknutím tlačítka  na dálkovém ovladači ztlumíte zvuk. Dalším stisknutím tlačítka  ztlumení opět zrušíte.
- Stisknutím tlačítek EQ (**MOVIE/MUSIC/TV**) na dálkovém ovladači vyberte efekt ekvalizéru (EQ), když sledujete **televizor** nebo **filmy** nebo posloucháte **hudbu**.

Symbol	Operace	Indikátor LED
+	Zvýšení hlasitosti	Čtyři bílé indikátory LED se rozsvítí postupně zleva doprava
-	Snížení hlasitosti	Čtyři bílé indikátory LED postupně mizí zprava doleva
	Zvýšení hlasitosti na maximum	Čtyři bílé indikátory LED dvakrát bliknou
	Snížení hlasitosti na minimum	Levý bílý indikátor LED dvakrát blikne
	Ztlumení zvuku	Bílý indikátor LED bliká
	Zrušení ztlumení zvuku	Zobrazení aktuální hlasitosti
		HUDBA 
	Výběr ekvalizéru (EQ)	FILM 
		TV 





Poslech hudby ze zařízení Bluetooth

- 1 Ujistěte se, že vaše zařízení podporuje protokol A2DP a/nebo AVRCP. Informace naleznete ve specifikacích zařízení.
- 2 Spárujte své zařízení Bluetooth s reproduktorovým panelem (viz „Propojení reproduktorového panelu se zařízením Bluetooth“ na straně 21).
- 3 Začněte poslouchat hudbu uloženou v zařízení Bluetooth přes reproduktorový panel.
 - Pokud vaše zařízení Bluetooth podporuje protokol A2DP, můžete poslouchat hudbu, ale nemůžete přehrávání ovládat.
 - Jestliže zařízení Bluetooth podporuje protokol AVRCP, můžete poslouchat hudbu a ovládat přehrávání hudby dálkovým ovladačem. Přehrávání můžete pozastavit nebo obnovit tlačítkem ►||. Stisknutím ◀▶ přeskočíte na předchozí/následující stopu.

Poznámka

- Provozní dosah reproduktorového panelu a zařízení Bluetooth je přibližně 10 metrů (bez překážek mezi zařízením Bluetooth a reproduktorovým panelem).

Použití kabelu USB nebo zařízení USB

- 1 Připojte zařízení USB ke konektoru USB typu A na reproduktorovém panelu.
- 2 Stiskněte tlačítko  na reproduktorovém panelu nebo na dálkovém ovladači, dokud se nerozsvítí tyrkysový indikátor LED.
- 3 Nyní můžete poslouchat hudbu přes reproduktorový panel.
 - Chcete-li hudbu pozastavit nebo opět spustit, stiskněte tlačítko  na dálkovém ovladači.
 - Jestliže chcete přeskočit na předchozí nebo další skladbu, stiskněte  nebo  na dálkovém ovladači.

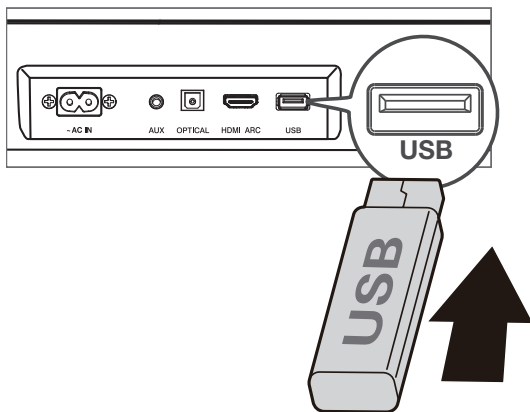

Operace	Indikátor LED
Poslouchejte hudbu.	Tyrkysový indikátor LED svítí.
Stisknutím tlačítka ► hudbu pozastavíte.	Tyrkysový indikátor LED bliká

Tip

- Tento reproduktorový panel podporuje zařízení USB s pamětí až 32 GB, přičemž podporovaný formát souborů je MP3.

5 Specifikace

Reproduktorový panel

- Napájecí adaptér: AC 100–240 V, 50/60 Hz
- Spotřeba energie: 20 W
- Spotřeba energie v pohotovostním režimu: $\leq 0,5$ W
- Odpor: 6Ω
- Frekvenční odezva: 150 Hz–20 kHz
- Rozměry (Š×V×H): 800×62×107 mm
- Hmotnost: 1,8 kg
- Provozní teplota: 0 °C–45 °C

Bluetooth

- Verze Bluetooth: 4.2, profil Bluetooth – podporuje Bluetooth stereo (pokročilý profil distribuce zvuku – A2DP; profil dálkového ovládání zvuku/obrazu – AVRCP)
- Frekvenční rozsah: 2402 MHz - 2480 MHz
- Maximální vysílací výkon: 13 dBm

Dálkový ovladač

- Vzdálenost/Úhel: 6 m/30°
- Typ baterie: 1,5 V baterie AAA 2×, vyměnitelná uživatelem.

6 Upozornění

Prohlášení o shodě

Společnost TCL Overseas Marketing Limited tímto prohlašuje, že tento výrobek je ve shodě se základními požadavky a dalšími příslušnými ustanoveními směrnice 2014/53/EU. Prohlášení o shodě naleznete na stránkách www.tcl.com.

Likvidace starého produktu a baterie



Produkt je zkonstruován a vyroben z vysoce kvalitních materiálů a komponent, které lze recyklovat a znovu použít.



Tento symbol na produktu znamená, že se na produkt vztahuje evropská směrnice 2012/19/EU.



Tento symbol znamená, že výrobek obsahuje baterii, na niž se vztahuje evropská směrnice 2013/56/EU, a kterou nelze likvidovat s běžným domovním odpadem. Informujte se o místním systému odděleného sběru elektrických a elektronických výrobků a baterií. Dodržujte místní předpisy a nikdy nevyhazujte výrobek ani baterie do běžného domovního odpadu. Správná likvidace starých výrobků a baterií pomáhá předcházet negativním dopadům na životní prostředí a lidské zdraví.

Vyjmutí jednorázové baterie

Vyjmutí jednorázových baterií viz oddíl „Výměna baterie dálkového ovladače“.

Ochrana životního prostředí a udržitelnost

Vynechali jsme zbytečné obaly a dbáme na to, aby byly ekologické a trvale udržitelné.

Ochranné známky



Slovní známka a loga Bluetooth® jsou registrované ochranné známky společnosti Bluetooth SIG, Inc. a veškeré užívání takových známek společností TTE Corporation podléhá licenci. Ostatní ochranné známky a obchodní označení jsou majetkem příslušných vlastníků.



Vyrobeno v licenci Dolby Laboratories. Dolby, Dolby Audio a symbol dvojitého D jsou ochranné známky společnosti Dolby Laboratories Licensing Corporation.



Přijaté ochranné známky HDMI, HDMI High-Definition Multimedia Interface a logo HDMI jsou ochranné známky nebo registrované ochranné známky společnosti HDMI Licensing Administrator, Inc. v USA a dalších zemích.

7 Časté otázky

Nezapíná se

- Zkontrolujte AC napájecí kabel a vstupní konektor AC napájení, zda jsou správně zapojeny.
- Ověřte, že je k dispozici zdroj napájení.
- Zkontrolujte, že se reproduktorový panel zapnul.

Chybí zvuk

- Ujistěte se, že je audio kabel připojený k reproduktorovému panelu a vašemu zařízení.
- Zkontrolujte, že jste vybrali správný zdroj.
- Stisknutím + zvýšíte nebo snížíte hlasitost.
- Ujistěte se, že reproduktorový panel není ztlumený.

Dálkový ovladač nefunguje.

- Zkontrolujte, že jste vybrali správný zdroj.
- Zkontrolujte vzdálenost mezi dálkovým ovladačem a reproduktorovým panelem, zda jsou v provozním dosahu.
- Ujistěte se, že baterie je správně vložena a funguje.
- Ujistěte se, že je dálkový ovladač blíže senzoru dálkového ovladače na reproduktorovém panelu.

Slyším zkreslený zvuk.

- Zkontrolujte řádné zapojení všech kabelů.
- Zkontrolujte, že jste vybrali správný zdroj.

- Pokud přehráváte zvuk z televize, ujistěte se, že je televize ztlumená.

Nemohu najít název Bluetooth tohoto reproduktorového panelu v zařízení Bluetooth.

- Ujistěte se, že je na zařízení Bluetooth aktivována funkce Bluetooth.
- Zkontrolujte, že je reproduktorový panel spárovaný se zařízením Bluetooth.

PODPORA SPOLEČNOSTI TCL:

Navštivte prosím stránky www.tcl.com

JSME PŘIPRAVENI POMOCI

Máte-li jakékoli dotazy,
kontaktujte nejprve nás



**PŘI ODSTRAŇOVÁNÍ
REPRODUKTOROVÉHO PANELU
DÁVEJTE POZOR**