

**orava**

**Barevný LED televizní přijímač 32“**



**Návod k použití CZ**

**LT-827 LED E93B**

# Vážení zákazníci

Děkujeme za projevenou důvěru zakoupením tohoto barevného LED televizoru (TVP). Před použitím televizoru si pozorně přečtěte tento návod k použití a uschovejte jej pro případné další použití. Pokyny v tomto návodu se vztahují na model LT-827 LED E93B.

## Upozornění:

Obrázky v tomto návodu jsou ilustrační. Skutečné uspořádání ovládacích prvků, konektorů a částí televizoru se může od zobrazení na obrázcích mírně lišit. V závislosti na modelu televizoru se také může zobrazení ovládacích prvků dálkového ovládání (DO) na obrázcích lišit od skutečného uspořádání prvků na DO (funkce tlačítek jsou však stejné, jak je uváděno v tomto návodu). Také se mohou mírně lišit zobrazení nabídek Menu. V tomto návodu jsou zobrazení nabídek Menu na obrázcích zobrazeny při zvolení anglického jazyka pro Menu.

## Charakteristické vlastnosti

- o TVP s dálkovým ovládním.
- o 1000 předvoleb u analogového a digitálního tuneru DVB-T/C.
- o Možnost ladit kabelové televizní kanály.
- o Jednoduché ovládní TVP přes systém nabídek Menu.
- o 1 Eurokonektor SCART pro externí zařízení (např. VCR, videohry, audio zařízení atd.)
- o Mini AV vstup pro externí zařízení
- o Vstupní komponentní mini video konektor pro připojení externího video zařízení.
- o 3 HDMI konektory pro připojení externího audio/video zařízení.
- o Vstupní VGA konektor pro připojení k externímu zařízení, jako je např. PC.
- o Vstupní stereo audio konektor pro zvukový signál z PC.
- o USB konektor pro připojení USB paměťových jednotek a zařízení.
- o Stereo zvukový systém (Německé stereo + Nicam).
- o Teletext, Fasttext (paměť na TXT strany), TOP text (1000 stránkový TXT).
- o Možnost připojit sluchátka přes sluchátkový konektor.
- o Přímý přístup k TV kanálům.
- o Automatické naladění a uložení stanic.
- o Možnost pojmenovat předvolby.
- o Přepínání mezi naposledy a aktuálně sledovanou předvolbou.
- o Automatické ladění.
- o Vypínací časovač.
- o Automatické vypnutí zvuku, pokud není na vstupu žádný nebo nekvalitní signál.
- o Různé formáty velikosti obrazu.
- o Přehrávání signálu v normě NTSC.
- o TV obraz z PC
- o Automatické přepnutí do pohotovostního režimu, pokud na vstupu určitý čas není žádný signál.
- o Plug & Play u OS Windows 9X, ME, 2000, XP, Vista, Windows 7 a Windows 8
- o Anténní vstup

## UPOZORNĚNÍ



## Riziko úrazu elektrickým proudem

Tento symbol upozorňuje na výskyt nebezpečného napětí na odizolovaných částech uvnitř zařízení, které může způsobit úraz elektrickým proudem.

# Obsah

Vážení zákazníci	2
Charakteristické vlastnosti	2
Obsah	3
Bezpečnostní upozornění	4
Montáž podstavce	10
Montáž na zeď	11
Popis prvků	11
Připojení	18
Používání TVP	22
Nabídky Menu	30
Režim PC	43
Přehrávání z USB zařízení	44
Menu pro EPG (Elektronický přehled programů)	50
Nahrávání na USB zařízení (PVR)	51
Teletext	55
Řešení problémů	56
Technické údaje	58
Záruční podmínky	59
Záruční list	60

## **Producent:**

ORAVA retail s.r.o.  
Seberíniho 2  
821 03 Bratislava  
Slovenská republika

## **Distributoři**

ORAVA retail s.r.o.  
Seberíniho 2  
821 03 Bratislava  
Slovenská republika

ORAVA retail sales s.r.o.  
Ostravská 494  
739 25 Sviadnov  
Česká republika

ORAVA retail Sp. z o.o.  
ul. Kaczyńnic 12  
42-600  
Polska

## **Odpad z elektrických a elektronických zařízení - Nařízení Evropské Unie 2002/96/EC a upravující problematiku tříděného sběru odpadu**



Toto označení na zařízení nebo jeho obalu znamená, že se nesmí likvidovat běžným domovním odpadem. Odevzdejte jej do sběrného střediska pro recyklaci a likvidaci odpadu z elektrických a elektronických zařízení. Správná likvidace nezpůsobí negativní dopady na životní prostředí a zdraví obyvatelstva. Přispějete tak k ochraně a ke zlepšení životního prostředí.

Toto zařízení je označeno podle evropského nařízení 2002/96/EC o elektrickém odpadu a elektronickém vybavení (WEEE). Tato směrnice tvoří rámec celoevropské odůvodněnost o sběru a recyklaci Elektrického odpadu a Elektronického vybavení.



Tento výrobek odpovídá ustanovením směrnice č. 1999/5/ES. Prohlášení o shodě k tomuto výrobku najdete na webové stránce [www.orava.eu](http://www.orava.eu).

# Bezpečnostní upozornění

## Síťová šňůra

Před přemístováním televizoru odpojte síťovou šňůru od elektrické sítě. Nikdy nezvedejte TVP, pokud je síťová šňůra zapojena. Můžete poškodit síťovou šňůru, což může způsobit požár nebo úraz elektrickým proudem.

V případě pádu nebo nárazu televizoru nechte televizor zkontrolovat v autorizovaném servisu.

## Porucha, která vyžaduje servisní služby

Pokud se na povrchu obrazovky objeví praskliny, nedotýkejte se jí, dokud neodpojíte síťovou šňůru od elektrické sítě. V opačném případě může dojít k úrazu elektrickým proudem.

## Ventilace

Ponechte dostatečný prostor kolem zařízení. V opačném případě nemusí být zajištěna dostatečná cirkulace vzduchu, čímž by došlo k přehřátí, požáru nebo k poškození zařízení.

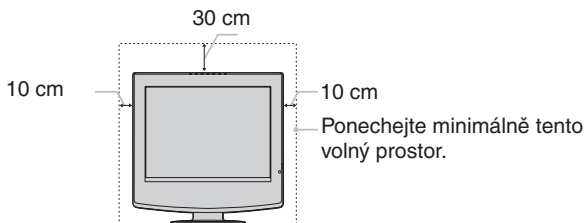

Nikdy neinstalujte zařízení takto:



## LED obrazovka

- Přestože je LED obrazovka vyrobená vysoce přesnou technologií a efektivita pixelů je 99,99% a více, mohou se na obrazovce objevit tmavé nebo světlé body (červené, modré nebo zelené). Je to způsobeno vlastnostmi LED obrazovky. Nejedná se o poruchu.
- Povrch LED obrazovky nevystavujte přímému slunečnímu záření. Mohli byste způsobit poškození povrchu obrazovky.
- Na přední povrch obrazovky netlačte, neškrábejte po něm a na vrch zařízení neumísťujte žádné předměty. Obraz může být zobrazen nerovnoměrně nebo LED panel může poškodit.
- Pokud je televizor vystaven nízkým teplotám, mohou se v obraze tvořit „závoje“ (bude rozmazaný), nebo může být obraz tmavý. Nejedná se o poruchu. Tento jev vymizí, pokud se teplota v daném prostředí zvýší.
- Když jsou delší dobu zobrazovány statické obrazy, v obraze se mohou vyskytnout „duchové“. Po pár minutách by měli zmizet.
- Obrazovka a skříňka se při provozu zařízení zahřívají. Nejedná se o poruchu.

## Nemocnice a zdravotnická zařízení

Nepoužívejte TVP v blízkosti zdravotnických zařízení, která jsou v provozu. Můžete totiž způsobit nesprávnou funkčnost těchto přístrojů.

## **Přenášení**

Před přenášením TVP odpojte od TVP všechny kabely.

## **Světelný zdroj obrazovky**

TVP používá jako zdroj světla obrazovky LED světelné diody.

## **Napájení**

### **Přetížení**

Toto zařízení může být napájeno pouze ze zásuvky se střídavým napětím 230 V. Abyste předešli nebezpečí vzniku úrazu elektrickým proudem, nezapojujte do stejné zásuvky příliš mnoho zařízení.

### **Připojení do elektrické sítě**

Nepoužívejte nekvalitní zásuvky. Síťovou šňůru zapojte do zásuvky úplně. Pokud je šňůra v zásuvce uvolněná, může dojít k jiskření a následnému požáru. Kontaktujte elektroinstalátéra za účelem výměny zásuvky.

### **Vlhkost**

Nedotýkejte se síťové šňůry mokřýma rukama. Pokud zapojujete/odpojujete síťovou šňůru mokřýma rukama, může dojít k úrazu elektrickým proudem.

### **Blesky během bouřek**

Z bezpečnostních důvodů se během bouřky nedotýkejte žádné části TVP, síťové šňůry ani anténního kabelu. Pro ochranu TV přijímače doporučujeme použít prodlužovací síťovou šňůru s přepětovou ochranou.

### **Síťová šňůra**

- Pokud poškodíte síťovou šňůru, může dojít k požáru nebo úrazu elektrickým proudem.
- Kabely nadměrně neohýbejte ani jinak nenamáhejte. Vnitřní vodiče by se mohly obnažit nebo roztrhnout, což by mělo za následek zkrat, který by mohl způsobit požár nebo úraz elektrickým proudem.
- Nevyměňujte a nepoškozujte síťovou šňůru.
- Na síťovou šňůru nepokládejte žádné těžké předměty. Netahejte za síťovou šňůru.
- Neumisťujte síťovou šňůru ke zdrojům tepla.
- Jestliže odpojujete napájecí šňůru ze zásuvky, ťahejte za koncovku, ne za samotnou síťovou šňůru.
- Pokud je síťový kabel poškozen, musí ji vyměnit výrobce, jeho servisní služba, nebo podobně kvalifikovaná osoba, aby se předešlo nebezpečí.

### **Úraz elektrickým proudem**

Nedotýkejte se TVP vlhkýma nebo mokřýma rukama. Může dojít k úrazu elektrickým proudem nebo poškození zařízení.

### **Koroze**

Pokud používáte toto zařízení v blízkosti mořského pobřeží, slaná mořský vzduch může způsobit korozi kovových částí a vnitřní poškození nebo dokonce požár. Může to také zkrátit životnost zařízení. Měly by být proto provedena opatření pro snížení vlhkosti a teploty v místě, kde budete zařízení provozovat.

## Zapojení kabelů

Před zapojováním kabelů z bezpečnostních důvodů vždy odpojte síťovou šňůru od elektrické sítě.

## Čištění

Pravidelně čistěte koncovku síťové šňůry. Pokud je koncovka znečištěna prachem a navlhne, může se porušit izolace a dojít k požáru. Odpojte síťovou šňůru ze zásuvky a zásuvku pravidelně čistěte.

## Pokud zařízení nepoužíváte

Pokud nebudete TVP delší dobu používat, nenechávejte jej z ekologických a bezpečnostních důvodů zapnutý v pohotovostním režimu. Odpojte síťovou šňůru TVP od elektrické sítě. TVP není vybaven síťovým vypínačem.

## Zapojení kabelů

Budte opatrní, abyste o kabely nezakopli. Můžete poškodit zařízení.

## Instalace

Neumísťujte přídatná zařízení příliš blízko televizoru. Dodržujte jejich minimální vzdálenost 30 cm od televizoru. Pokud umístíte videorekordér (VCR) před nebo na pravou stranu TVP, obraz může být zkreslený.

## Teplé plochy

Nedotýkejte se povrchu zobrazovacího panelu. Může být horký, dokonce i po určitém čase po jeho vypnutí.

## Oleje

Neumísťujte toto zařízení do restaurací, kde se používá olej. Do zařízení se může dostat prach nasáklý olejem a poškodit jej.

## Voda a vlhkost

Nepoužívejte TVP v blízkosti vody - např. v koupelně nebo ve sprše. Také jej nevystavujte dešti, vlhkosti nebo mlze. Mohlo by dojít k požáru nebo úrazu elektrickým proudem. Neumísťujte TVP na místa, kde do něj může vniknout hmyz.

## Po uplynutí životnosti TVP

Zařízení nelikvidujte spolu s běžným komunálním odpadem.

LED obrazovka není běžný komunální odpad. Informujte se o způsobu likvidace nepotřebné obrazovky ve smyslu platných předpisů a norem.

## Umístění a přenášení

### Ventilace

Nikdy nezakrývejte ventilační otvory na skříňce. Mohlo by dojít k přehřátí a vzniku požáru. Pokud není zajištěna dostatečná ventilace zařízení, dochází ke hromadění prachu a nečistot. Pro zajištění dobré ventilace dodržujte následující rady:

- TVP nepokládejte na boční nebo vrchní stranu.
- TVP nepokládejte na přední nebo zadní stranu.
- TVP neumísťujte na poličky ani do vestavěných skříněk.
- TVP nepokládejte na koberec ani na postel.
- TVP nezakrývejte ubrusy, novinami apod.

### Dopravní prostředky nebo stropní umístění

Neumísťujte TVP do dopravních prostředků. Otřesy vozu mohou zapříčinit jeho pád a způsobit zranění. Neumísťujte toto zařízení na stropech.

## Údržba

Zařízení nerozebírejte. Opravy přenechejte autorizovanému servisu.

### Vlhkost a hořlavé předměty

Nedopusťte, aby zařízení zmoklo nebo navlhlo. Na TVP nerozlévejte žádné tekutiny. V případě vniknutí jakékoli tekutiny nebo předmětu do zařízení zařízení nezapínejte. Mohlo by to vést k úrazu elektrickým proudem nebo k poškození zařízení. Zařízení nechejte ihned přikontrolovat v autorizovaném servisu. Abyste předešli nebezpečí vzniku požáru, nemanipulujte v blízkosti televizoru s hořlavými látkami ani s otevřeným ohněm (např. svíčka).

### Přečnívání

- Neumisťujte TVP na místa, kde bude přečnívát. Pokud TVP umístíte tak, že bude vyčnívát, může dojít k úrazu.
- Neinstalujte TVP na místa, kde bude přečnívát, např. na nebo za sloup.
- Neinstalujte TVP na místa, kde do něj můžete narazit hlavou.

### Čištění

Když čistíte zařízení, odpojte síťovou šňůru od elektrické zásuvky. V opačném případě může dojít k úrazu elektrickým proudem.

### Doporučení pro umístění zařízení

TVP na bezpečný a stabilní podstavec. V opačném případě může zařízení spadnout a způsobit vážný úraz.

### Používání v exteriéru

TVP nepoužívejte venku. Pokud je TVP vystaven dešti, může dojít k požáru nebo úrazu elektrickým proudem. Pokud je TVP vystaven přímému slunečnímu záření, může se přehřát a může se poškodit.

### Lodi nebo plachetnice

Neumisťujte TVP do lodí ani plachetnic. Pokud je TVP vystaven mořské vodě, může dojít k požáru nebo k poškození TVP.

### Jak předejít pádu zařízení

TVP umístíte na bezpečný a stabilní podstavec. Na TVP nic nezavěšujte.

### Ventilační otvory

Do ventilačních otvorů nic nevkládejte. Pokud do ventilačních otvorů vnikne kovový nebo hořlavý předmět, může dojít k požáru nebo úrazu elektrickým proudem.

### Umístění

Neumisťujte TVP na místa vystavená vysokým teplotám, vlhkosti ani prašnosti. Neumisťujte TVP na místa vystavená mechanickým otřesům.

### Čištění povrchu obrazovky

Povrch obrazovky je upraven pomocí speciální povrchové vrstvy (povlak), která zabraňuje odrazům světla. Abyste předešli poškození vrstvy, dodržujte následující upozornění:

- Prach z obrazovky utírejte zlehka pomocí jemného hadříku. V případě, že je prach stále na obrazovce, otřete jej pomocí jemného hadříku mírně navlhčeného ve slabém roztoku saponátu. Jemný hadřík můžete znovu použít po oprání.
- Nikdy nepoužívejte k čištění drsný hadřík, zásaditý/kyselý čisticí prostředek, čisticí prášek ani rozpouštědla jako jsou alkohol, benzín nebo ředidlo.

## Další bezpečnostní upozornění

### Pohodlné sledování TVP

- Aby bylo sledování TVP optimální, doporučujeme TVP sledovat ze vzdálenosti, která je čtyř až sedminásobku výšky obrazovky.
- Sledovat TVP v místnosti, ve které je málo světla nebo je slabě osvětlena, představuje pro vaše oči zátěž. Únavu očí také způsobuje dlouhodobé nepřetržité sledování obrazovky TVP.

### Instalace a umístění TVP

- Neumisťujte TVP na místa vystavená vysokým teplotám, např. přímé sluneční záření, do blízkosti zdrojů tepla (radiátor, ohřívač apod.). Pokud je TVP vystaven vysokým teplotám, může se přehřát a může dojít k deformacím skříňky nebo se TVP může poškodit.
- Pro zajištění zřetelného obrazu nevystavujte obrazovku přímému osvětlení nebo přímému slunečnímu záření. Pokud je to možné, používejte bodové stropní osvětlení.
- TVP je pod napětím, i když je vypnutý v pohotovostním režimu. Pro úplné vypnutí TVP odpojte síťovou šňůru od elektrické sítě.

### Nastavení hlasitosti

- Nastavte takovou hlasitost, abyste neobtěžovali sousedy. V noci je zvuk vždy výraznější. Z tohoto důvodu doporučujeme zavírat okna nebo používat sluchátka.
- Když používáte sluchátka, nastavte hlasitost na nižší úroveň, protože příliš vysoká úroveň zvuku může poškodit sluch.

### Manipulace s dálkovým ovládáním (DO)

- Používejte DO opatrně a šetrně. Nenechte ho spadnout, nestoupejte na něj a ani na něj nelijte žádné tekutiny.
- Nepoužívejte DO v blízkosti zdroje tepla nebo na místě s přímým slunečním zářením a ani v příliš vlhké místnosti.

### Čištění skříňky

- Před čištěním skříňky odpojte síťovou šňůru od elektrické zásuvky.
- Skříňku čistěte pomocí jemné, mírně navlhčeného hadříku. Nepoužívejte drsné hadříky, zásadité čisticí prostředky, prášky nebo rozpouštědla jako líh nebo benzin ani antistatické spreje.
- Nezapomeňte na to, že některé materiály na zařízení nebo antireflexní vrstva obrazovky se mohou zničit nebo poškodit, pokud tyto materiály přijdou do styku s látkami jako líh, ředidla a rozpouštědla, benzin nebo insekticidy, nebo je-li tento materiál delší dobu v kontaktu s pryžovými nebo vinylovými předměty.
- Ve ventilačních otvorech se po delším provozu může nahromadit prach, který může způsobit, že se chladicí schopnost ventilátoru sníží. Doporučujeme vám, abyste pravidelně (minimálně jednou za měsíc) odstranili prach z otvorů pomocí vysavače.

### Ošetření a čištění povrchu obrazovky

- Aby nedocházelo k poškození povrchu obrazovky, dodržujte následující. Neškrábejte po obrazovce a ani na ni netlačte tvrdými předměty. Obrazovka se může poškodit.
- Před čištěním obrazovky odpojte síťovou šňůru od elektrické zásuvky.
- Nedotýkejte se TVP po delším čase nepřetržitého provozu. Obrazovka se zahřívá.
- Doporučujeme vám, abyste se povrchu obrazovky dotýkali co nejméně.
- Obrazovku čistěte pomocí jemného, mírně navlhčeného hadříku. Pokud při čištění použijete znečištěný hadřík, TVP se může poškodit. Nepoužívejte drsné hadříky, zásadité čisticí prostředky, prášky nebo rozpouštědla jako je líh nebo benzin. Čištění takovými prostředky může vést k poškození povrchu obrazovky.
- Na TVP nepokládejte žádné nestabilní předměty.
- TVP používejte při pokojové teplotě a umístěte jej tak, aby na něj nedopadalo sluneční světlo.



## **Zdroje napájení**

- Provozní napětí je uvedeno na typovém štítku umístěném na zadním krytu přístroje. TVP nepoužívejte při jiném napětí.
- Síťovou šňůru připojujte pouze do elektrické zásuvky s napětím 230V ~, 50 Hz.
- TVP nenechávejte zapnutý během vaší nepřítomnosti v domácnosti.

## **Vlhkost a voda**

TVP nepoužívejte na vlhkých místech. Abyste předešli nebezpečí vzniku požáru nebo úrazu elektrickým proudem, nevystavujte přístroj dešti ani vlhkosti. Na TVP nepokládejte nádoby naplněné kapalinou a nerozlévejte na něj žádné tekutiny.

## **Čištění**

Před čištěním z důvodu bezpečnosti odpojte TVP od elektrické sítě. Obrazovku a skříňku TVP čistěte jemným, mírně navlhčeným hadříkem. Nepoužívejte drsné hadříky, zásadité čisticí prostředky, prášky nebo rozpouštědla jako líh nebo benzín, ani antistatické spreje.

## **Ventilace**

Nezakrývejte ventilační otvory televizoru. Slouží k tomu, aby byla zajištěna cirkulace vzduchu a aby nedocházelo k přehřívání TVP.

## **Bouře**

Během bouřky nebo před obdobím delší nepřítomnosti odpojte síťovou šňůru a anténní kabel.

## **Výměna dílů**

V případě poruchy a potřeby výměny náhradního dílu je možné provést opravu pouze v autorizovaném servisu. Svépomocná oprava může zapříčinit riziko vzniku požáru a riziko úrazu elektrickým proudem a bude důvodem pro ztrátu záruky.

## **Servis**

Neotevírejte skříňku ani zadní kryt přístroje. Opravy přenechejte autorizovanému servisu.

## **Vyzařování**

Vyzařování z tohoto TVP je dostatečně eliminováno. Nehrozí žádné riziko.

## **Hořlaviny a otevřený oheň**

Hořlaviny a otevřený oheň držte v dostatečné vzdálenosti od TVP.

## **Výstraha!**

Jakoukoli změnou vnitřních částí TVP se zbavujete práva na případnou reklamaci výrobku. TVP se může stát takovým zásahem nebezpečným a nesmí se dále používat.

## **Likvidace odpadu**

Obalové hmoty jsou recyklovatelné. Informujte se o způsobu jejich likvidace. Plastové sáčky udržujte mimo dosah dětí! Sáček není hračka!

Informujte se o způsobu likvidace použitých baterií ve smyslu platných předpisů.

Tento spotřebič mohou používat děti od 8 let a osoby se sníženými fyzickými, smyslovými nebo duševními schopnostmi nebo s nedostatkem zkušeností nebo znalostí, pokud jsou pod dozorem nebo dostali pokyny týkající se bezpečného používání spotřebiče a porozuměli nebezpečí, které je s tím spojené. Děti si nesmí hrát se spotřebičem. Čištění a údržbu uživatelem nesmí provádět děti bez dozoru.

# Montáž podstavce (Pokud není nasazen)

Po vybalení namontujte na TVP dodávaný podstavec, abyste jej mohli postavit na nábytek

1. Vybalte TVP a příslušenství (podstavec a montážní materiál).
2. Položte TVP obrazovkou dolů na rovný povrch. Pod obrazovku podložte měkkou tkaninu, aby se obrazovka nepoškodila. Našroubujte držák podstavce podle obrázku.
3. Nasadte podstavec podle obrázku a upevněte jej našroubováním dodávaných šroubů na spodní stranu, která upevní podstavec k TVP.
4. Po upevnění podstavce k TVP můžete TVP postavit na podstavec na rovný a pevný povrch.

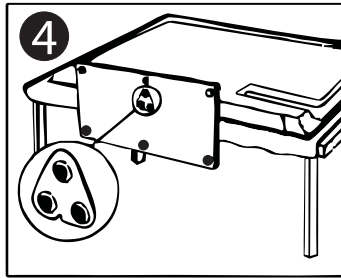
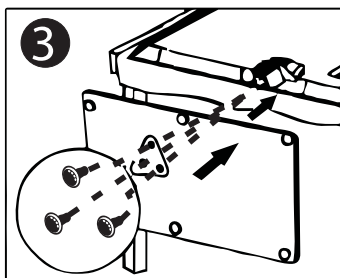
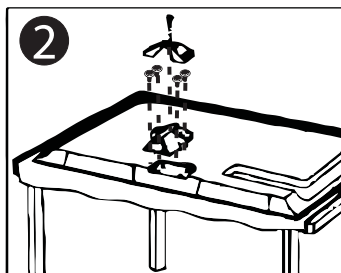
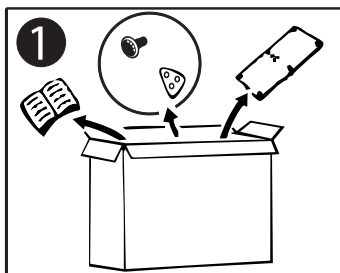

# Montáž na zeď (volitelné)

## TVP můžete po demontáži podstavce zavěsit na zeď pomocí volitelné kompatibilní konzole (VESA)

1. Před montáží TVP na stěnu je třeba z TVP demontovat podstavec (Obr. 1). Vyšroubujte všechny šrouby na spodní straně, které připevňují podstavec k TVP a sundejte podstavec.
2. Na zadní straně TVP jsou zalisované 4 matice velikosti M6 pro zavěšení na konzoli (Obr. 2). Rozteč matic je 20 x 10 cm.
3. Pomocí 4 vhodných hmoždinek a šroubů upevněte konzolu pro zavěšení na zeď do zdi (Obr. 3). Místo montáže zvolte na pevné části stěny. Přes konzoli vyznačte na zeď 4 otvory. Vyrvejte otvory pro hmoždinky a konzolu upevněte na zeď 4 šrouby.
4. Zavěste TVP na konzoli (Obr. 4).

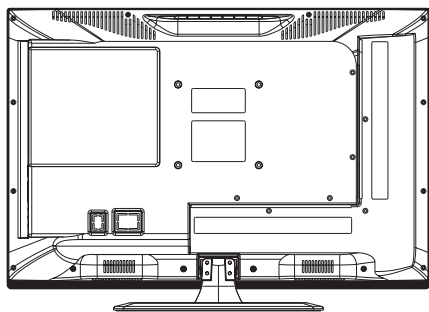

1

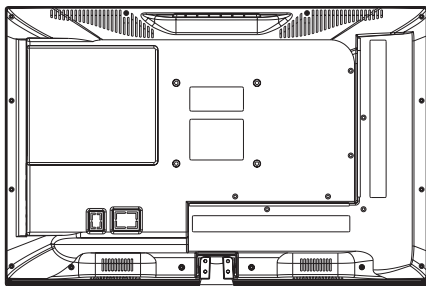

2

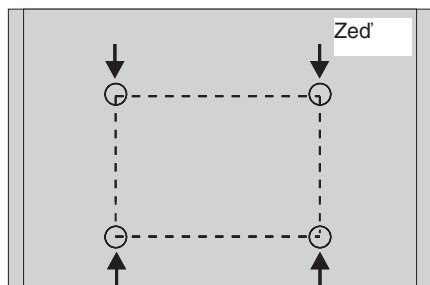

3

Konzola pro zavěšení na zeď (volitelná)

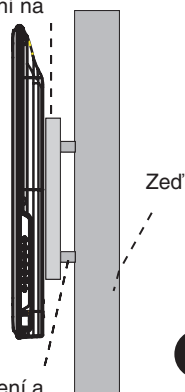

4

Šrouby pro zavěšení a hmoždinky

# Popis prvků

## Ovládací tlačítka (Přední panel)

VOL+, VOL-, CH+, CH-, MENU, SOURCE, 

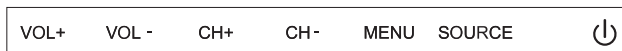

Tlačítko ovládání hlasitosti **VOL +**

Tlačítko ovládání hlasitosti **VOL -**

Tlačítko pro výběr předvoleb **CH -**



Tlačítko pro výběr předvoleb **CH +**

Tlačítko **MENU**

Tlačítko **SOURCE** pro výběr zdroje signálu TV/AV

Tlačítko  (**POWER**) zapnutí/vypnutí (pohotovostní režim)

### **Zapnutí TVP**

Umístěte TVP na vhodné místo, připojte síťovou šňůru do elektrické zásuvky. Rozsvítí se kontrolní LED dioda červeně a TVP je v pohotovostním stavu. V pohotovostním režimu stiskněte tlačítko  na DO nebo  na spodním panelu televizoru. Indikátor začne svítit zeleně a po pár sekundách se zobrazí obraz.

### **Vypnutí TVP**

Stiskněte tlačítko  na DO nebo na spodním panelu televizoru. Indikátor začne svítit červeně a TVP se přepne do pohotovostního režimu.

Chcete-li TVP vypnout úplně, odpojte síťovou šňůru od elektrické zásuvky.

### **Poznámky**

- Pokud je jako zdroj vstupního signálu zvolený TV signál, přičemž není žádný TV kanál naladěn a několik minut neprovedete žádnou operaci, televizor se automaticky přepne do pohotovostního režimu.  
Při jiném zdroji vstupního signálu, než je TV signál, se TVP nebude automaticky přepínat do pohotovostního režimu.
- Pokud nebudete TVP delší dobu používat, nenechávejte jej z ekologických a bezpečnostních důvodů zapnutý v pohotovostním režimu. Odpojte síťovou šňůru od elektrické sítě.

## Konektory (zadní panel)



- 1 Konektor pro sluchátka (EARPHONE)
- 2 Vstupní konektor SCART
- 3 PC audio vstup (pro PC)
- 4 VGA vstup (pro PC)
- 5 Anténní RF konektor
- 6 Výstupní digitální koaxiální audio konektor (COAXIAL) (digitální audio SPDIF, RCA)

## Konektory (bočný panel)

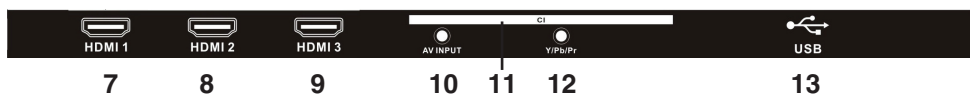

- 7 HDMI 1 konektor
- 8 HDMI 2 konektor
- 9 HDMI 3 konektor
- 10 Vstupní mini AV konektor (kompozitní signál)
- 11 CI slot pro osazení volitelného modulu (pro placené TV kanály apod.)
- 12 Vstupní mini Y/Pb/Pr konektor (komponentní signál)
- 13 USB konektor (pro USB zařízení)

### Poznámky

- Nepřipojujte AV zařízení současně do vstupního mini AV konektoru i do vstupního YPbPr mini video konektoru. Může docházet k výskytu nekvalitního signálu a rušení.
- Před připojováním zařízení vždy odpojte síťovou šňůru TVP i ostatní zařízení od elektrické sítě.
- Viz také návody k použití připojovaných zařízení.

## Dálkové ovládání (DO)

Ve standardním režimu (když není zobrazeno Menu) slouží tlačítka pro přímé ovládání TVP.

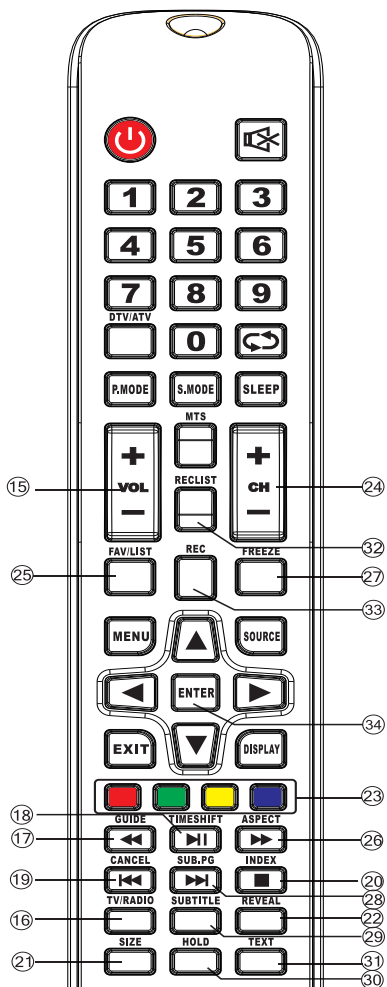
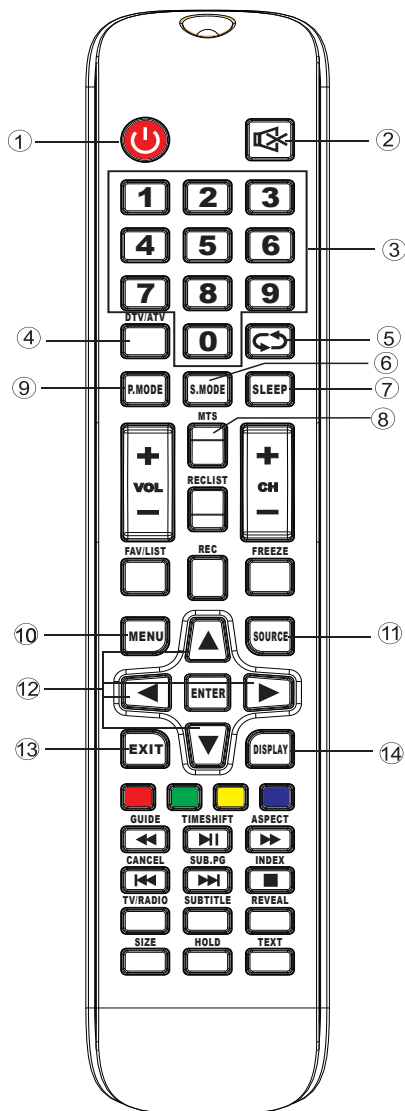

- 1. Zapnutí/Pohotovostní režim (⏻)**  
Stisknutím dočasně vypnete TVP (indikátor pohotovostního režimu na TVP se rozsvítí červeně). Opětovným stisknutím tlačítka zapnete TVP z pohotovostního režimu.  
Pokud TVP nepoužíváte, doporučujeme z důvodu úspory elektrické energie TVP zcela vypnout.
- 2. Vypnutí zvuku (🔇)**  
Stisknutím tlačítka vypnete zvuk televizoru. Opětovným stisknutím zvuk zapnete.
- 3. Číselná tlačítka (0-9)**  
Stisknutím zadáte požadované číslo předvolby nebo strany teletextu.
- 4. DTV/ATV (Digitální TV/Analogová TV)**  
Přepínání mezi digitálním a analogovým TV tunerem.
- 5. Obnovení (Naposledy sledována předvolba) (↶↷)**  
Přepínání mezi zobrazením naposledy sledované předvolby a aktuální sledované předvolby.
- 6. S.MODE**  
Přepínání zvukového režimu.
- 7. SLEEP**  
Přepínání času do automatického vypnutí televizoru. Nastavení vypínacího časovače.
- 8. MTS (NICAM/Mono/Stereo)**  
Přepínání zvuku do režimu Stereo, Mono nebo do režimu duálního zvuku, u dvojzajčých vysílání. Při příjmu takového vysílání se zobrazí NICAM.
- 9. P.MODE**  
Přepínání obrazového režimu.
- 10. MENU (Vyvolání Menu)**  
Zobrazení nabídek Menu na TV obrazovce.
- 11. SOURCE**  
Výběr zdroje vstupního signálu.
- 12. Posuv v Menu nahoru (▲)**  
Tlačítko umožňuje posuv v Menu/výběr položky.  
**Posuv v Menu doprava (▶)**  
Tlačítko umožňuje posuv v Menu/provést nastavení.  
**Posuv v Menu dolů (▼)**  
Tlačítko umožňuje posuv v Menu/výběr položky.  
**Posuv v Menu doleva (◀)**  
Tlačítko umožňuje posuv v Menu/provést nastavení.
- 13. EXIT**  
Vypnutí zobrazení informací/Návrat do předchozí nabídky Menu/Vypnutí zobrazení Menu.
- 14. DISPLAY (Zobrazení informací)**  
Zobrazení informací o nastavení a předvolbách.
- 15. VOL +/VOL - (Hlasitost)**  
Stisknutím zvyšujete/snižujete hlasitost reproduktorů TVP.
- 16. TV/RADIO**  
Přepínání mezi TV předvolbami a rozhlasovými předvolbami.
- 17. ◀◀/GUIDE**  
Zrychlený posuv vzad během přehrávání souborů z USB paměťové jednotky/  
Zobrazení elektronického přehledu programů EPG.
- 18. ▶▶/TIMESHIFT**  
Spuštění/pozastavení přehrávání souborů z USB paměťové jednotky/  
Aktivace funkce zpožděného sledování programu s časovým posunem u DTV (Time Shift).
- 19. ◀◀/CANCEL (Zrušení)**  
Posuv (přepnutí) vzad během přehrávání souborů z USB paměťové jednotky/  
V režimu teletext: Zrušení zobrazení teletextu během načítání stránky.



## 20. ■/INDEX

Zastavení přehrávání souborů z USB paměťové jednotky/  
Zobrazení indexové stránky teletextu v režimu teletext.

## 21. SIZE (Rozměr textu)

Stisknutím přepínáte rozměr písma v teletextu.

## 22. REVEAL (Zobrazení skrytých informací)

V režimu teletext: Odkrývá skryté teletextové informace (např. Odpověď na kvízovou otázku).

## 23. Červené tlačítko/AUDIO

V režimu teletext: Okamžité zobrazení stránky teletextu, jejíž číslo je v dolním řádku označeno červenou barvou.

V běžném režimu: Přepínání výstupního zvukového signálu.

## Zelené tlačítko/GOTO

V režimu teletext: Okamžité zobrazení stránky teletextu, jejíž číslo je v dolním řádku označené zelenou barvou.

V běžném režimu: Přepnutí na požadovanou položku.

## Žluté tlačítko/REPEAT

V režimu teletext: Okamžité zobrazení stránky teletextu, jejíž číslo je v dolním řádku označeno žlutou barvou.

V USB režimu: Opakované přehrávání souborů z USB paměťové jednotky.

## Modré tlačítko/A-B

V režimu teletext: Okamžité zobrazení stránky teletextu, jejíž číslo je v dolním řádku označeno modrou barvou.

V USB režimu: Opakované přehrávání vybraného úseku ze souboru na USB paměťové jednotce.

## 24. CH +/CH - (Krokování v předvolbách nahoru/Krokování v předvolbách dolů)

Stisknutím vyberete další/předcházející předvolbu.

## 25. FAV/LIST

Zobrazení seznamu oblíbených předvoleb, ze kterého můžete vybírat předvolby.

## 26. ►►/ASPECT (Poměr stran obrazu)

Zrychlený posuv vpřed během přehrávání souborů z USB paměťové jednotky/  
Stisknutím přepínáte formát zobrazení (Rozšíření/Zvětšení/16:9/4:3 atd.).

## 27. FREEZE (Zastavení obrazu)

Zastavení sledovaného obrazu.

## 28. ►►I/SUB.PG (Podstránka)

Posuv (přepnutí) vzad během přehrávání souborů z USB paměťové jednotky/  
Zobrazení podstránky teletextu.

## 29. SUBTITLE

Zobrazení titulků u DTV vysílání, případně přepínání jazyka vysílaných titulků.

## 30. HOLD (Zastavení stránky)

Zastavení stránky teletextu.

## 31. TEXT (Zap./Vyp. Teletext)

Zobrazení/vypnutí teletextu.

## 32. REC LIST (Seznam nahrávání)

Zobrazení seznamu nahrávání PVR (Programované nahrávání videa) v režimu DTV.

## 33. REC (Nahrávání)

Spuštění nahrávání PVR (Programované nahrávání videa) v režimu DTV.

## 34. ENTER (Vstup)

Potvrzení vybrané operace, nebo nabídky.

# Připojení

## Připojení externí antény nebo kabelového rozvodu

TV signál rozvod připojte k televizoru přes koaxiální kabel (75 Ohm) s příslušnými koncovkami. Připojte jej do vstupního anténního konektoru na zadní straně TVP.

## Připojení antény/kabelového rozvodu koaxiálním kabelem

Anténní konektor  
(zadní (boční) strana TVP)

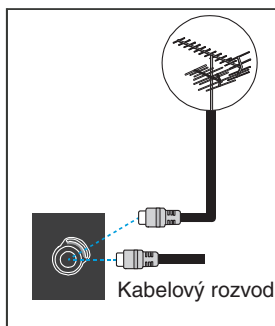

Externí anténa  
(75 Ohm)

Kabelový rozvod

## Připojení antény s plochou dvojlínkou a adaptérem pro koaxiální kabel

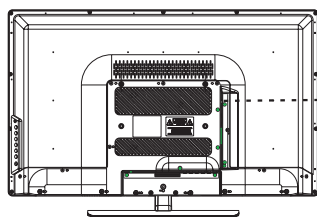

Externí anténa  
(300 Ohm)

ANT 75Ω

Adaptér  
(Nedodávaný)

Plochá dvojlínka

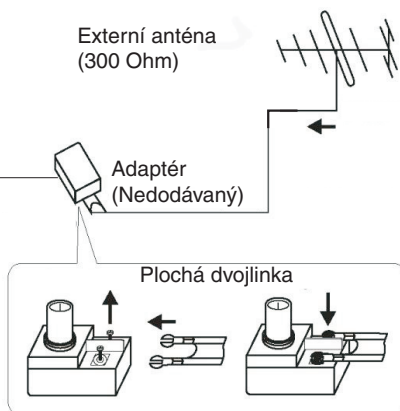

## Názorné příklady připojení externích zařízení

AV zařízení připojte do vhodného konektoru AV IN, HDMI, SCART video konektor nebo VGA atd. na zadní/boční straně TVP.

### Upozornění

- Nepřipojujte AV zařízení současně do vstupního mini AV konektoru i do vstupního mini video konektoru Y/Pb/Pr. Může docházet k výskytu nekvalitního signálu a rušení.
- Před připojováním zařízení odpojte síťovou šňůru televizor i ostatní zařízení od elektrické sítě.
- Viz také návody k použití připojovaných zařízení.
- **Skutečné uspořádání a umístění konektorů na televizoru se může mírně lišit od uspořádání uvedeného na těchto obrázcích.**

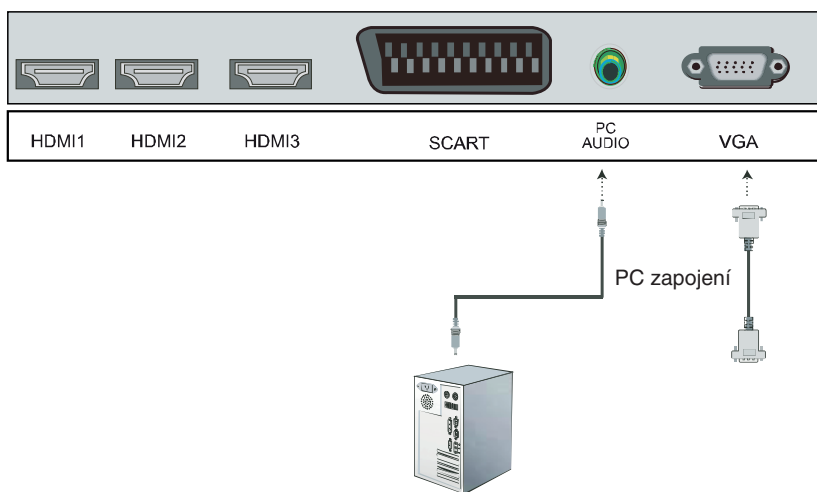
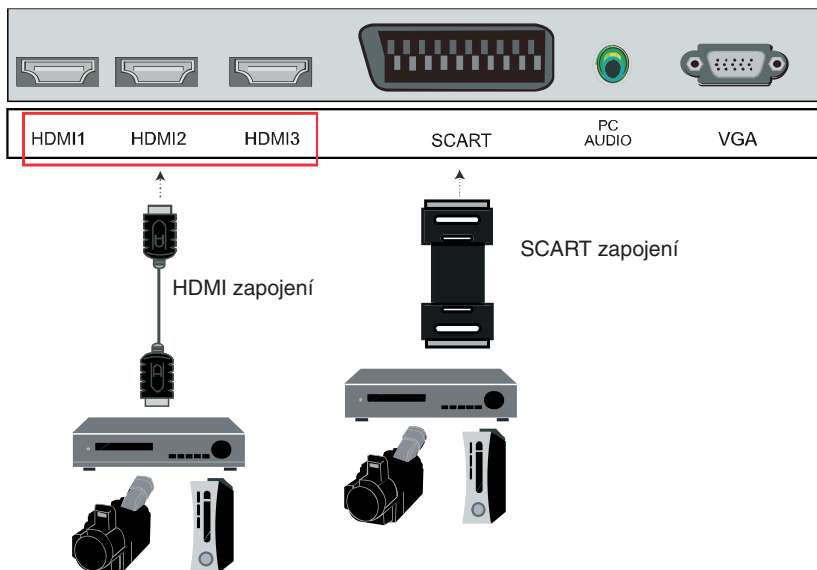

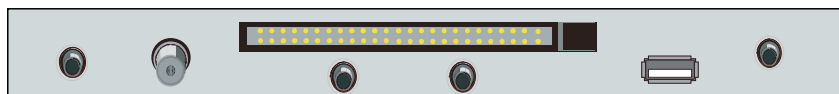

Digital audio out TV MINI AV CI Slot MINI PbPr USB Earphone

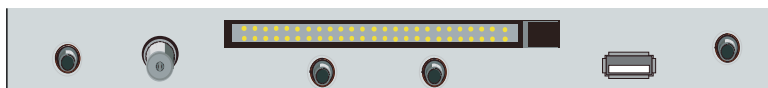
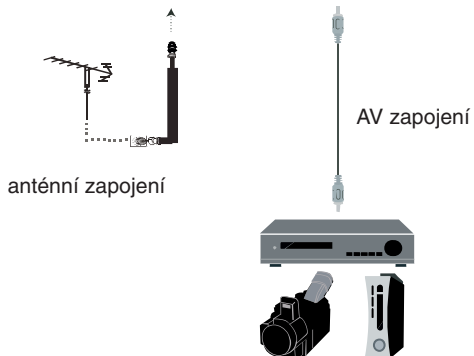

Digital audio out TV MINI AV CI Slot MINI PbPr USB Earphone

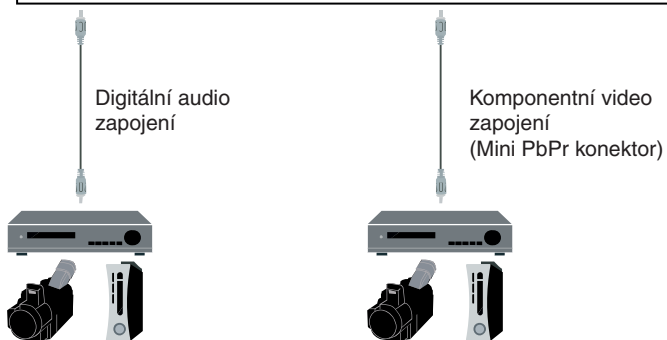

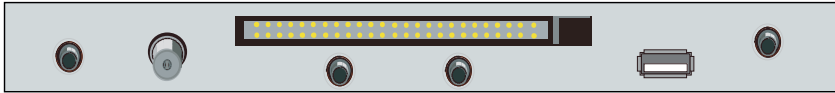

Digital audio out      TV      CI Slot  
MINI AV      MINI PbPr      USB      Earphone



# Používání TVP

## Připojení napájení

**Důležité:** TVP pracuje při napájení z elektrické sítě s napětím 230V ~ 50 Hz. Síťovou šňůru připojte do elektrické zásuvky.

### Upozornění:

Po vybalení nechte TVP před připojením do elektrické sítě určitý čas mimo provoz, aby se aklimatizoval na okolní teplotu.

## Připojení antény

Anténu připojte do konektoru pro anténu na zadní straně TVP.

## Připojení jiných zařízení

**Důležité:** Před připojováním externích zařízení TVP vždy vypněte. Potřebné konektory jsou na zadní straně TVP.

Podrobnosti o připojovaných zařízeních najdete v jejich návodech k použití.

## Vložení baterií do DO

1. Otevřete kryt prostoru pro baterie (jemně zvedněte vyznačené místo).
2. Vložte dvě 1,5V baterie velikosti AAA. Dbejte na správnou polaritu + a -.
3. Zavřete kryt prostoru pro baterie.

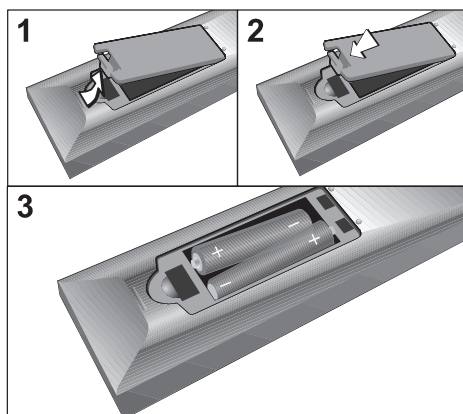

### Rady

- Při normálním používání by měly baterie vydržet přibližně 3 měsíce. Pokud již pomocí dálkového ovládní nemůžete TVP ovládat, vyměňte obě baterie za nové.
- Při používání DO ho nasměrujte na senzor DO na televizoru (vlevo dole).

### Poznámky

- Nenechávejte dálkové ovládní na velmi teplých nebo vlhkých místech.
- Nepoužívejte novou baterii společně se starou.
- Neinstalujte TVP tak, aby byl senzor dálkového ovládní vystaven přímému slunečnímu záření nebo světlu ze svítidel. V opačném případě může docházet k funkčním poruchám při ovládní pomocí dálkového ovládní.
- Pokud nebudete dálkové ovládní delší dobu používat, vyjměte z něj baterie. Zabráníte tak případnému poškození dálkového ovládní vytečením baterií a následnou korozi.

## Výběr zdroje vstupního signálu

Po stisku SOURCE na televizoru nebo na DO se zobrazí tabulka zdrojů, která umožňuje zvolit zdroj vstupního signálu v přehledu zdrojů vstupního signálu. Nastavení provádíte tak, že v zobrazení tabulky zvolíte směrovými tlačítky ▲/▼ příslušnou položku a potvrdíte ji stisknutím ENTER nebo ◀/▶.

### **DTV**

Vstupní signál z digitálního TV tuneru - digitální televize.

### **ATV**

Vstupní signál z analogového TV tuneru - analogová televize.

### **AV**

Vstupní signál ze zařízení připojeného do vstupního mini AV konektoru.

### **SCART**

Vstupní signál ze zařízení připojeného do vstupního konektoru SCART.

### **YPbPr**

Vstupní signál ze zařízení připojeného do vstupního mini komponentního video konektoru.

### **HDMI1**

Vstupní signál ze zařízení připojeného do vstupního konektoru HDMI 1.

### **HDMI2**

Vstupní signál ze zařízení připojeného do vstupního konektoru HDMI 2.

### **HDMI3**

Vstupní signál ze zařízení připojeného do vstupního konektoru HDMI 3.

### **PC**

Vstupní signál z grafické karty PC (monitor PC) připojené do konektoru VGA.

### **Media**

Vstupní signál z USB zařízení/paměťové jednotky připojeného do USB konektoru.

Mačkáním ▲/▼ zvolte požadovaný zdroj vstupního signálu a výběr potvrdíte stisknutím ENTER.





## Zapnutí TVP a naladění předvoleb

### Zapnutí TVP

Umístěte TVP na vhodné místo, připojte síťovou šňůru do elektrické zásuvky. Zasvítí červená kontrolka a TVP je pohotovostním režimu. V pohotovostním režimu stiskněte tlačítko  na DO, nebo na TVP. Po pár sekundách se zobrazí obraz a kontrolka bude svítit zeleně.

### Automatické naladění předvoleb

**Důležité:** Před prvním zapnutím TVP nezapomeňte k televizoru připojit anténu.

1. Zapněte TVP.
2. Pokud TVP zapnete poprvé, automaticky se zobrazí Menu pro automatické naladění a uložení předvoleb. Chcete-li toto Menu vypnout, stiskněte tlačítko EXIT na DO.
3. Stisknutím směrových tlačítek / volíte položky v Menu a stisknutím směrových tlačítek / zvolíte nastavení parametrů pro ladění. Pro přepnutí na další stranu Menu stiskněte zelené tlačítko, pro přepnutí na předcházející stranu stiskněte červené tlačítko. Postupně nastavte podsvícení panelu

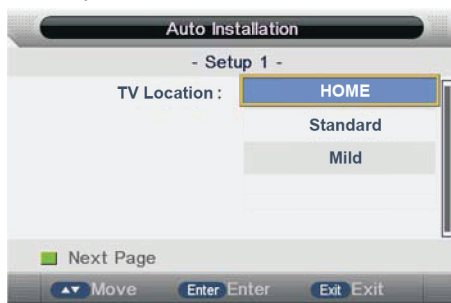

zemi (Country), v níž používáte TVP,

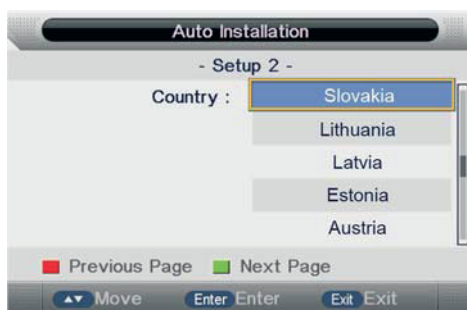

jazyk OSD zobrazení (Language)

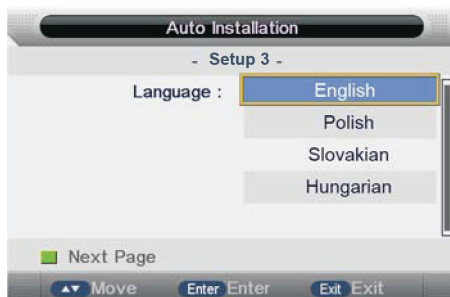



režim automatického vypnutí TVP nastavte na OFF (Vyp.) pro nevypínání TVP, nebo od 1 do 4 hodin.

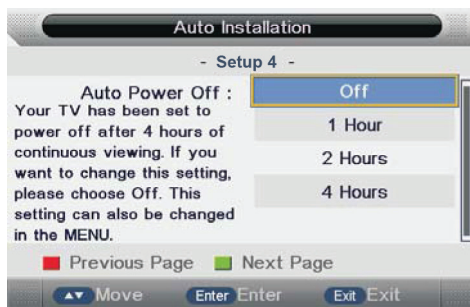

Nastavte typ antény, podle toho, jaké stanice chcete ladit. Pro ladění pomocí externí antény zvolte Air (Vzduch), pro kabelovou televizi zvolte Cable (Kabel).

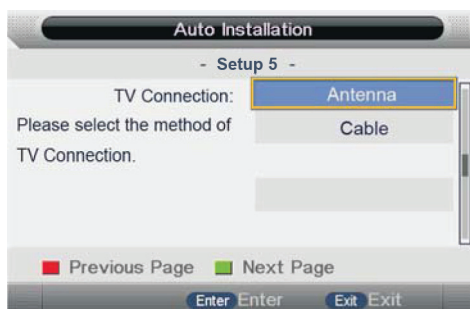

Nejdříve se zobrazí okno pro spuštění ladění digitálních TV a rozhlasových stanic Start Auto Tune (Digital). Stiskněte ENTER pro spuštění ladění a uložení všech dostupných digitálních TV a rozhlasových stanic.

Začne ladění a naladěné programy se uloží na předvolby.

Tento proces může trvat několik minut, buďte proto trpěliví a nemačkejte žádné tlačítko, jinak se automatické ladění nemusí dokončit. Průběh operace je indikován na obrazovce.

Po naladění a uložení těchto stanic se zobrazí okno pro spuštění ladění analogových TV stanic Start Auto Tune (Analogue). Stiskněte ENTER pro spuštění ladění a uložení všech dostupných analogových TV stanic. Začne ladění a naladěné TV programy se uloží na předvolby.

Tento proces může trvat několik minut, buďte proto trpěliví a nemačkejte žádné tlačítko, jinak se automatické ladění nemusí dokončit. Průběh operace je indikován na obrazovce.



Pro správné naladění musí být připojena kvalitní anténa a musí být k dispozici kvalitní signál. Po dokončení ladění se obnoví standardní režim TVP a zobrazí se předvolba 1.

4. Pokud se nezobrazí Menu pro úvodní automatické nastavení předvoleb, stiskem MENU zobrazte Menu.
5. Mačkáním směrových tlačítek ▲/▼ zvolte Menu **Channel** (Kanál) a stiskněte ENTER nebo ►.

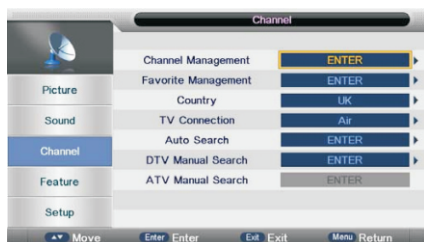

6. Mačkáním směrových tlačítek ▲/▼ zvolte podnabídku **Auto Search** (Automatické ladění) a stiskněte ENTER nebo ► (pokud se zobrazí nabídka pro zadání hesla, zadejte heslo 0000). Následně se zobrazí podnabídka.
7. Mačkáním směrových tlačítek ▲/▼ zvolte **All**, **DTV** nebo **ATV** (digitální + analogový tuner, digitální nebo analogový tuner) a stiskněte ENTER nebo ►.



8. Zobrazí se ověřovací hlášení, zda chcete opravdu provést automatické ladění. Pokud ano, zvolte OK a stiskněte ENTER. Pokud ne, zvolte Cancel (Zrušit) a stiskněte ENTER. Po zvolení OK se spustí automatické ladění všech dostupných stanic (All), nebo jen digitálních (DTV) nebo jen analogových (ATV), dle výběru v kroku 7. Pro správné naladění musí být připojena kvalitní anténa a musí být k dispozici kvalitní signál. Po dokončení ladění se obnoví standardní režim TVP a zobrazí se předvolba 1.

Pokud se během procesu automatického ladění nenaladil požadovaný program, naladte jej přes položku **DTV Manual Search** (Digitální manuální ladění) nebo **ATV Manual Search** (Analogové manuální ladění).

Položka **DTV Manual Search** (Digitální manuální ladění) je v Menu **Channel** (Kanály) dostupná, pouze pokud je jako zdroj signálu zvoleno DTV.

Položka **ATV Manual Search** (Analogové manuální ladění) je v Menu **Channel** (Kanály) dostupná, pouze pokud je jako zdroj signálu zvoleno ATV.

## Ruční naladění předvoleb

### Analogové manuální ladění:

1. Jako zdroj signálu zvolte analogový TV tuner (TV).
2. Mačkáním směrových tlačítek ▲/▼ zvolte Menu **Channel** (Kanály) a stiskněte ENTER nebo ►.
3. Mačkáním směrových tlačítek ▲/▼ zvolte podnabídku **ATV Manual Search** (Analogové manuální ladění) a stiskněte ENTER nebo ►.
4. Po zvolení podnabídky **ATV Manual Search** (Analogové manuální ladění) se zobrazí podnabídka pro analogové manuální ladění.

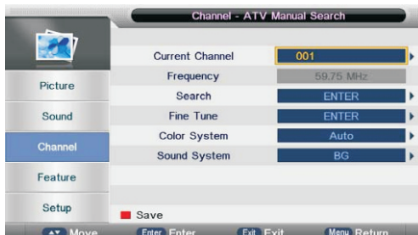

5. Mačkáním směrových tlačítek ▲/▼ zvolte jednotlivé položky a nastavte jednotlivé parametry pro manuální ladění (od které předvolby se bude ladit, norma obrazu (Color System), norma zvuku (Sound System)). K dispozici je i položka Fine Tune (Jemné doladění) pro jemné doladění naladěné stanice.  
Poté zvolte položku Search (Ladění). Zobrazí se malé okno ladění s frekvencí. Pro spuštění ladění nahoru nebo dolů stiskněte směrové tlačítko ◀/▶.  
Po naladění stanice se ladění zastaví a v Menu stisknutím červeného tlačítka na DO danou stanici uložíte pod vybrané číslo předvolby. Pokud je již pod zvoleným číslem předvolby uložena nějaká stanice, nově naladěná stanice ji nahradí.  
Pokud chcete ladění zastavit, stiskněte MENU.  
Postup opakujte pro naladění dalších předvoleb.

### Digitální manuální ladění:

6. Jako zdroj signálu zvolte digitální TV tuner (DTV).
7. Mačkáním směrových tlačítek ▲/▼ zvolte Menu **Channel** (Kanály) a stiskněte ENTER nebo ►.
8. Mačkáním směrových tlačítek ◀/▶ zvolte podnabídku **DTV Manual Search** (Digitální manuální ladění) a stiskněte ENTER nebo ►.  
Zobrazí se podnabídka pro digitální ladění stanic.

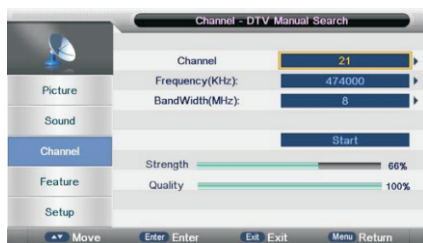

9. Mačkáním směrových tlačítek ▲/▼ a ► zvolte požadované číslo kanálu (**Channel**). Podle nastaveného kanálu se nastaví položka **Frequency** (Frekvence) a **BandWidth** (Šířka pásma).
10. Mačkáním směrových tlačítek ▲/▼ zvolte **Start** (Start) a stiskněte ENTER nebo ►.  
Spustí se digitálně manuální ladění v nastaveném pásmu a frekvenci.  
Tímto postupem prohledejte všechny kanály. Digitální TV a rozhlasové stanice však doporučujeme naladit automatickým laděním.
11. Stisknutím tlačítka MENU nebo EXIT na DO Menu vypnete.
12. V nabídce Digitální manuální ladění se ve spodní části zobrazuje úroveň síly a kvality signálu.

## Důležité:

TVP v pohotovostním režimu spotřebovává určitou malou energii. Pokud TVP nepoužíváte, doporučujeme z důvodu úspory energie TVP zcela vypnout odpojením síťového přívodu od elektrické zásuvky a od TVP.

## Výběr a sledování zvolené TV předvolby

- Tlačítka **CH +/-** nebo číselnými tlačítky na DO vyberte požadovanou předvolbu.
- Pro výběr předvolby 1 - 9 a 0.
- Stiskem ENTER zobrazíte tabulku se všemi uloženými předvolbami. Z tabulky můžete zvolit požadovanou předvolbu tlačítky ▲/▼ a následným stisknutím ENTER.

## Nastavení hlasitosti

Mačkáním **VOL +/-** na TVP nebo na DO nastavte hlasitost.

Stisknutím **⏏** můžete dočasně vypnout zvuk. Zvuk obnovíte opětovným stisknutím **⏏**.

## Sledování signálu z připojeného A/V zařízení

1. Zapněte připojené zařízení a spusťte na něm přehrávání.
2. Mačkejte SOURCE na televizoru nebo na DO, dokud se na obrazovce neobjeví obraz z připojeného zařízení, nebo tlačítkem **Source** vyvoláte seznam připojených míst a tlačítky ▲/▼ vyberte potřebný vstup pro signál.

## Práce s předvolbami

Menu Channel (Kanály) umožňuje provádět i různé činnosti s předvolbami. Nastavení provádíte tak, že v zobrazení Menu zvolíte směrovými tlačítky příslušnou položku a potom provedete její nastavení.

1. Mačkáním směrových tlačítek ▲/▼ zvolte Menu **Channel** (Kanály) a stiskněte ENTER.

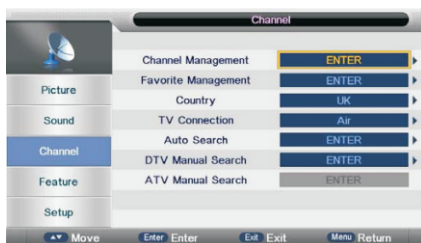

2. Mačkáním směrových tlačítek ▲/▼ zvolte podnabídku **Channel Management** (Správce kanálů) a stisknutím ENTER zobrazte podnabídku.



V přehledu předvoleb stisknutím směrových tlačítek ▲/▼ vyberte požadovanou předvolbu, kterou chcete upravovat.

Pod přehledem předvoleb se nachází barevně rozlišená nabídka. Každou funkci aktivujete stiskem barevného tlačítka.

### Červené tlačítko - Del (Odstranění)

Můžete odstranit zvolené předvolby.

Zvolte předvolbu, kterou chcete odstranit a stiskněte červené tlačítko.

Při zvolené předvolbě se ve sloupci X zobrazí značka zaškrtnutí a zvolená předvolba bude určena k odstranění. Můžete vybrat další předvolbu k odstranění. Po dokončení výběru můžete vypnout Menu. Zobrazí se výstražné hlášení, že bude předvolba odstraněna a výzva k potvrzení odstranění. zvolením **Cancel (Zrušit)** odstraňování zrušíte, po zvolení **OK** a stisknutí **ENTER** odstranění potvrdíte. Zvolená předvolba se z přehledu odstraní a zbývající předvolby se posunou o jedno číslo nahoru.

### Zelené tlačítko - Lock (Uzamčení)

Můžete zablokovat zvolené předvolby, abyste zabránili jejich aktivování, pokud nechcete aby je například sledovaly děti.

Zvolte předvolbu, kterou chcete zablokovat a stiskněte zelené tlačítko.

Při zvolené předvolbě se ve sloupci Lock zobrazí značka zaškrtnutí a zvolená předvolba bude zablokována.

Chcete-li ji odemknout, znovu ji vyberte a stiskněte zelené tlačítko, aby se zrušila značka zaškrtnutí.

### Žluté tlačítko - Skip (Vynechávání)

Tato položka umožní vynechávat předvolby při přepínání tlačítkem **CH +** a **CH -**.

Směrovými tlačítky vyberte předvolbu, kterou chcete při přepínání vynechávat a stiskněte žluté tlačítko.

Při zvolené předvolbě se ve sloupci Skip zobrazí značka zaškrtnutí a zvolená předvolba se bude při přepínání vynechávat. Při přímé volbě kanálu zvolením čísla předvolby se TV kanál zobrazí.

### Modré tlačítko - Swap (Move) (Přesunutí)

Můžete přemístit zvolené předvolby a změnit tak jejich pořadí.

Zvolte předvolbu, kterou chcete přesunout a stiskněte modré tlačítko. Předvolba začne blikat.

Mačknáním **▲/▼** přemístíte předvolbu na jinou pozici a znovu stiskněte modré tlačítko.

### Uložení předvolby do seznamu oblíbených (Favorities)

Zvolené předvolby můžete uložit do seznamu oblíbených. K dispozici jsou až 4 seznamy oblíbených předvoleb.

Mačknáním směrových tlačítek **▲/▼** zvolte Menu **Channel** (Kanály) a stiskněte **ENTER**, poté mačknáním směrových tlačítek **▲/▼** zvolte podnabídku **Favorite Management** (Správce oblíbených předvoleb) a stisknutím **ENTER** zobrazte podnabídku.



No.	Program Name	Fav1	Fav2	Fav3	Fav4	Type
0001	BBC ONE	✓				dtv
0002	BBC TWO		✓			dtv
0007	BBC CHOICE			✓		dtv
0010	BBC TEXT				✓	dtv
0011	BBC NEWS 24					dtv
0012	BBC PARLMNT					radio

Mačknáním směrových tlačítek **▲/▼** zvolte předvolbu, kterou chcete uložit do seznamu oblíbených a stiskněte odpovídající barevné tlačítko pro daný seznam oblíbených.

Při zvolené předvolbě se zobrazí značka zaškrtnutí v dané barvě a ve sloupci pro daný seznam (Fav1, Fav2, Fav3 nebo Fav4) a předvolba se uloží mezi oblíbené v daném seznamu.

Stisknutím **EXIT** vypnete Menu.

Když chcete zobrazit seznam oblíbených předvoleb, stiskněte tlačítko **FAV/LIST**.

# Nabídky Menu

TVP je vybaven uživatelsky jednoduchým systémem obrazových nabídek - Menu.

Nabídky Menu zobrazíte stisknutím tlačítka **MENU** na DO. V Menu se pohybujete mačkáním směrových tlačítek

▲/▼/◀/▶. Výběr potvrdíte stiskem **ENTER** nebo se stisknutím ▶ posunete na možné nastavení.

Nastavení provádíte také mačkáním směrových tlačítek ◀/▶.

Menu vypnete stisknutím **EXIT**.

## Přístup do příslušného Menu:

Nabídky Menu můžete zobrazovat po stisknutí tlačítka MENU na televizoru nebo na DO. Nabídky Menu se přepínají (zvýrazňují) směrovými tlačítky v následujícím pořadí.

Picture (Obraz) - Audio (Zvuk) - Channel (Kanál) - Feature (Funkce) - Setup (Nastavení)

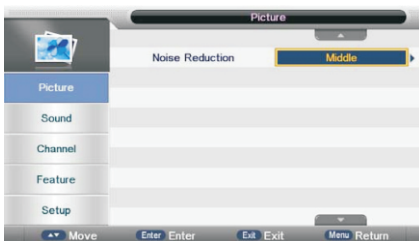

## Vypnutí zobrazení Menu

Menu vypnete stisknutím **EXIT**, nebo **MENU**.

## Menu PICTURE (Obraz)

Menu PICTURE umožňuje provádět různá nastavení obrazu. Nastavení provádíte tak, že v zobrazení Menu zvolíte směrovými tlačítky příslušnou položku a potom provedete její nastavení.

Mačkáním směrových tlačítek ▲/▼ zvolíte Menu **Picture** (Obraz) a stisknete ENTER.



Struktura nabídky Menu je následující:

### Picture Mode (Režim obrazu)

Nastavení režimu obrazu. Nastavení můžete **Standard** (Standardní), **Mild** (Mírný), **User** (Uživatelský), **Dynamic** (Dynamický).

Nastavení můžete provádět také přímo stisknutím tlačítka **P.MODE** na DO.

### Brightness (Jas)

Nastavení jasu. Nastavení provádíte směrovými tlačítky ◀/▶ (snižování/zvyšování jasu) v rozsahu kroků 0 až 100. Tato položka je dostupná, pouze pokud pro položku **Picture Mode** (Režim obrazu) zvolíte nastavení **User** (Uživatel).

### Contrast (Kontrast)

Nastavení kontrastu. Nastavení provádíte směrovými tlačítky ◀/▶ (snižování / zvyšování kontrastu) v rozsahu kroků 0 až 100. Tato položka je dostupná, pouze pokud pro položku **Picture Mode** (Režim obrazu) zvolíte nastavení **User** (Uživatel).

### Sharpness (Ostrost)

Nastavení ostrosti obrazu. Nastavení provádíte směrovými tlačítky ◀/▶ (snižování/zvyšování ostrosti) v rozsahu kroků 0 až 100. Tato položka je dostupná, pouze pokud pro položku **Picture Mode** (Režim obrazu) zvolíte nastavení **User** (Uživatel).

### Color (Nasycení barvy)

Nastavení barevné sytosti. Nastavení provádíte směrovými tlačítky ◀/▶ (snižování / zvyšování sytosti barev) v rozsahu kroků 0 až 100. Tato položka je dostupná, pouze pokud pro položku **Picture Mode** (Režim obrazu) zvolíte nastavení **User** (Uživatel).

### Tint (Odstín)

Nastavení barevného odstínu obrazu. Nastavení provádíte směrovými tlačítky ◀/▶ v rozsahu -30 Až + 30. Tato položka je dostupná pouze při sledování vstupního signálu z připojeného AV zařízení v normě NTSC a pokud pro položku **Picture Mode** (Režim obrazu) zvolíte nastavení **User** (Uživatel).

### Colour Temperature (Teplota barev)

Nastavení teploty barev. Nastavit můžete **Standard** (Standard), **Cool** (Chladná) nebo **Warm** (Teplá).

### Aspect Ratio (Poměr stran)

Nastavení redukce šumu v obraze. Nastavit můžete **Auto**, **4:3**, **16:9**, **Zoom1**, **Zoom2**.

Nastavení můžete provádět také přímo stisknutím tlačítka **ASPECT** na DO.

### Noise Reduction (Redukce šumu)

Nastavení digitální redukce šumu obrazu. Nastavit můžete **Off** (Vyp.), **Low** (Nízka), **Middle** (Střední), **High** (Vysoká).

## Menu SOUND (Zvuk)

Menu AUDIO umožňuje provádět nastavení hlasitosti a vyvážení zvuku.

Nastavení provádíte tak, že v zobrazení Menu zvolíte směrovými tlačítky příslušnou položku a provedete její nastavení.

Mačkáním směrových tlačítek ▲▼ zvolte Menu **Sound** (Zvuk) a stiskněte ENTER.



Struktura nabídky Menu je následující:

### Sound Mode (Režim zvuku)

Nastavení režimu zvuku. Nastavit můžete **Standard** (Standardní), **Movie** (Film), **Music** (Hudba), **Speech** (Řeč), **User** (Uživatel).

Nastavení můžete provádět také přímo stisknutím tlačítka **S.MODE** na DO.

### Bass (Basy)

Nastavení basů. Nastavení provádíte směrovými tlačítky ◀▶ (snižování/zvyšování) v rozsahu 0 až 100. Tato položka je dostupná, pouze pokud pro položku Sound Mode (Režim zvuku) zvolíte nastavení **User** (Vlastní).

### Treble (Výšky)

Nastavení výšek. Nastavení provádíte směrovými tlačítky ◀▶ (snižování / zvyšování) v rozsahu 0 až 100. Tato položka je dostupná, pouze pokud pro položku **Sound Mode** (Režim zvuku) zvolíte nastavení **User** (Vlastní).

### Balance (Vyvážení)

Nastavení vyvážení zvuku. Nastavení provádíte směrovými tlačítky ◀▶ (posuv zvuku do levého/ pravého reproduktoru) v rozsahu -50 až +50.

### Surround (Prostorový zvuk)

Nastavení systému prostorového zvuku. Funkci můžete zapnout (**On**) nebo vypnout (**Off**).

### AVL (Automatické omezení hlasitosti)

Nastavení systému automatického omezení hlasitosti na určitou úroveň při přepínání mezi předvolbami.

Funkci můžete zapnout (**On**) nebo vypnout (**Off**).

### SPDIF

Nastavení digitálního audio výstupu. Nastavit můžete **Off** (Vyp.), **Auto** (Automaticky), **PCM**.



## Menu CHANNEL (Kanály)

Menu CHANNEL umožňuje provádět automatické nebo manuální ladění stanic a různé operace s předvolbami.

Nastavení provádíte tak, že v zobrazení Menu zvolíte směrovými tlačítky příslušnou položku a provedete její nastavení.

Mačknutím směrových tlačítek ▲▼ zvolte Menu **Channel** (Kanály) a stiskněte ENTER.

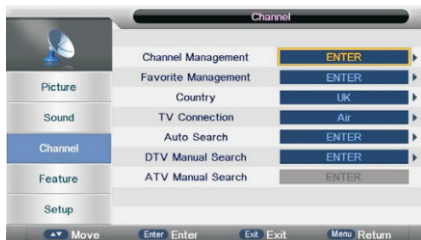

- Mačknutím směrových tlačítek ▲▼ zvolte podnabídku **Channel Management** (Správce kanálů) a stisknutím ENTER zobrazte podnabídku.

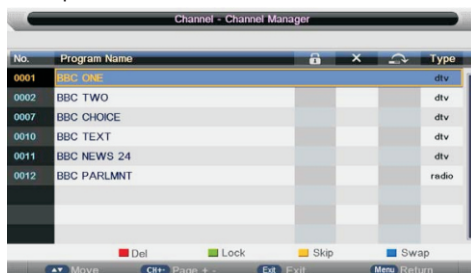

V přehledu předvoleb mačknutím směrových tlačítek ▲▼ vyberte požadovanou předvolbu, kterou chcete upravovat.

Pod přehledem předvoleb se nachází barevně rozlišena nabídka. Každou funkci aktivujete stiskem barevného tlačítka.

### **Červené tlačítko - Del (Odstranění)**

Můžete odstranit zvolené předvolby.

Zvolte předvolbu, kterou chcete odstranit a stiskněte červené tlačítko.

Při zvolené předvolbě se ve sloupci X zobrazí značka zaškrtnutí a zvolená předvolba bude určena k odstranění. Můžete vybrat další předvolbu k odstranění. Po dokončení výběru můžete vypnout Menu. Zobrazí se výstražné hlášení, že bude předvolba odstraněna a výzva k potvrzení odstranění.

Zvolením **Cancel (Zrušit)** odstraňování zrušíte, po zvolení **OK** a stisknutí **ENTER** odstranění potvrdíte. Zvolená předvolba se z přehledu odstraní a zbývající předvolby se posunou o jedno číslo nahoru.

### **Zelené tlačítko - Lock (Uzamčení)**

Můžete zablokovat zvolené předvolby, abyste zabránili jejich aktivování, pokud nechcete aby je například sledovaly děti.

Zvolte předvolbu, kterou chcete zablokovat a stiskněte zelené tlačítko.

Při zvolené předvolbě se ve sloupci Lock zobrazí značka zaškrtnutí a zvolená předvolba bude zablokována.

Chcete-li ji odemknout, znovu ji vyberte a stiskněte zelené tlačítko, aby se zrušila značka zaškrtnutí.

### **Žluté tlačítko - Skip (Vynechávání)**

Tato položka umožní vynechávat předvolby při přepínání tlačítkem **CH +** a **CH -**.

Směrovými tlačítky vyberte předvolbu, kterou chcete při přepínání vynechávat a stiskněte žluté tlačítko.

Při zvolené předvolbě se ve sloupci Skip zobrazí značka zaškrtnutí a zvolená předvolba se bude při přepínání vynechávat. Při přímé volbě kanálu zvolením čísla předvolby se televizní kanál zobrazí.

### **Modré tlačítko - Swap (Move) (Přesunutí)**

Můžete přemístit zvolené předvolby a změnit tak jejich pořadí.

Zvolte předvolbu, kterou chcete přesunout a stiskněte modré tlačítko. Předvolba začne blikat.

Mačkaním **▲/▼** přemístíte předvolbu na jinou pozici a znovu stiskněte modré tlačítko.

### **Uložení předvolby do seznamu oblíbených (Favorities)**

Zvolené předvolby můžete uložit do seznamu oblíbených. K dispozici jsou až 4 seznamy oblíbených předvoleb.

Mačkaním směrových tlačítek **▲/▼** zvolte Menu **Channel** (Kanály) a stiskněte ENTER, poté mačkaním směrových tlačítek **▲/▼** zvolte podnabídku **Favorite Management** (Správce oblíbených předvoleb) a stisknutím ENTER zobrazte podnabídku.



No.	Program Name	Fav1	Fav2	Fav3	Fav4	Type
0001	BBC ONE	✓	✓			dtv
0002	BBC TWO		✓			dtv
0007	BBC CHOICE			✓		dtv
0010	BBC TEXT				✓	dtv
0011	BBC NEWS 24					dtv
0012	BBC PARLMNT					radio

Legend: Fav1 (red), Fav2 (green), Fav3 (yellow), Fav4 (blue)

Navigation: ▲ Move, Ch+ Page +, Exit Exit, Menu Return

Mačkaním směrových tlačítek **▲/▼** zvolte předvolbu, kterou chcete uložit do seznamu oblíbených a stiskněte odpovídající barevné tlačítko pro daný seznam oblíbených.

Při zvolené předvolbě se zobrazí značka zaškrtnutí v dané barvě a ve sloupci pro daný seznam (FAV1, Fav2, Fav3 nebo Fav4) a předvolba se uloží mezi oblíbené v daném seznamu.

Stisknutím **EXIT** vypnete Menu.

Když chcete zobrazit seznam oblíbených předvoleb, stiskněte tlačítko FAV/LIST.

Mačkaním směrových tlačítek **▲/▼** zvolte podnabídku **Country** (Země), mačkaním **◀/▶** nastavte požadovanou zemi a stiskněte ENTER.

Mačknáním směrových tlačítek ▲/▼ zvolte podnabídku **TV Connection** (Typ antény), mačknáním ◀/▶ nastavte **Air** (Anténa) nebo **Cable** (Kabel) a stiskněte ENTER.

1. Mačknáním směrových tlačítek ▲/▼ zvolte podnabídku **Auto Search** (Automatické ladění) a stiskněte ENTER nebo ► (pokud se zobrazí nabídka pro zadání hesla, zadejte heslo 0000). Následně se zobrazí podnabídka.
2. Mačknáním směrových tlačítek ▲/▼ zvolte **All**, **DTV** nebo **ATV** (digitální + analogový tuner, digitální nebo analogový tuner) a stiskněte ENTER nebo ►.



3. Zobrazí se ověřovací hlášení, zda chcete opravdu provést automatické ladění. Pokud ano, zvolte OK a stiskněte ENTER. Pokud ne, zvolte Cancel (Zrušit) a stiskněte ENTER. Po zvolení ENTER se spustí automatické ladění všech dostupných stanic (All), nebo jen digitálních (DTV) nebo jen analogových (ATV), dle výběru v kroku 2. Pro správné naladění musí být připojena kvalitní anténa a musí být k dispozici kvalitní signál. Po dokončení ladění se obnoví standardní režim TVP a zobrazí se předvolba 1.

Pokud se během procesu automatického ladění nenaladil požadovaný program, naladte jej přes položku **DTV Manual Search** (Digitální manuální ladění) nebo **ATV Manual Search** (Analogové manuální ladění).

Položka **DTV Manual Search** (Digitální manuální ladění) je v Menu **Channel** (Kanály) dostupná, pouze pokud je jako zdroj signálu zvoleno DTV.

Položka **ATV Manual Search** (Analogové manuální ladění) je v Menu **Channel** (Kanály) dostupná, pouze pokud je jako zdroj signálu zvoleno TV.

## Digitální manuální ladění:

6. Jako zdroj signálu zvolte digitální TV tuner (DTV).
7. Mačkáním směrových tlačítek ▲/▼ zvolte Menu **Channel** (Kanály) a stiskněte ENTER nebo ►.
8. Mačkáním směrových tlačítek ◀/▶ zvolte podnabídku **DTV Manual Search** (Digitální manuální ladění) a stiskněte ENTER nebo ►.  
Zobrazí se podnabídka pro digitální ladění stanic.



9. Mačkáním směrových tlačítek ▲/▼ a ► zvolte požadované číslo kanálu (**Channel**).  
Podle nastaveného kanálu se nastaví položka **Frequency** (Frekvence) a **BandWidth** (Šířka pásma).
10. Mačkáním směrových tlačítek ▲/▼ zvolte **Start** (Start) a stiskněte ENTER nebo ►.  
Spustí se digitálně manuální ladění v nastaveném pásmu a frekvenci.  
Tímto postupem prohledejte všechny kanály. Digitální TV a rozhlasové stanice však doporučujeme naladit automatickým laděním.

## Manuální naladění předvoleb

### Analogové manuální ladění:

1. Jako zdroj signálu zvolte analogový TV tuner (TV).
2. Mačkáním směrových tlačítek ▲/▼ zvolte Menu **Channel** (Kanály) a stiskněte ENTER nebo ►.
3. Mačkáním směrových tlačítek ▲/▼ zvolte podnabídku **ATV Manual Search** (Analogové manuální ladění) a stiskněte ENTER nebo ►.
4. Po zvolení podnabídky **ATV Manual Search** (Analogové manuální ladění) se zobrazí podnabídka pro analogové manuální ladění.

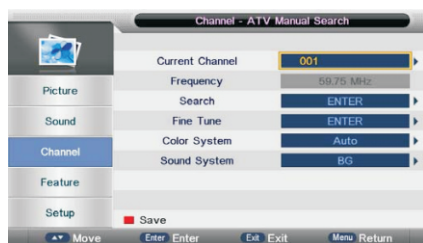

5. Mačkáním směrových tlačítek ▲/▼ zvolte jednotlivé položky a nastavte jednotlivé parametry pro manuální ladění (od které předvolby se bude ladit, norma obrazu (Color System), norma zvuku (Sound System)). K dispozici je i položka Fine Tune (Jemné doladění) pro jemné doladění naladěné stanice.

Potom zvolte položku Search (Ladění). Zobrazí se malé okno ladění s frekvencí. Pro spuštění ladění nahoru nebo dolů stiskněte směrové tlačítko ◀/▶.

Po naladění stanice se ladění zastaví a v Menu stisknutím červeného tlačítka na DO danou stanici uložíte pod vybrané číslo předvolby. Pokud je již pod zvoleným číslem předvolby uložena nějaká stanice, nověnaladěná stanice ji nahradí.

Pokud chcete ladění zastavit, stiskněte MENU.

Postup opakujte pro naladění dalších předvoleb.

## Menu FEATURE (Funkce)

Menu FEATURE umožňuje provádět různá nastavení funkcí televizoru.

Nastavení provádíte tak, že v zobrazení Menu zvolíte směrovými tlačítky příslušnou položku a provedete její nastavení.

Mačkáním směrových tlačítek ▲/▼ zvolte Menu **Feature** (Funkce) a stiskněte ENTER. Zobrazí se podnabídka.

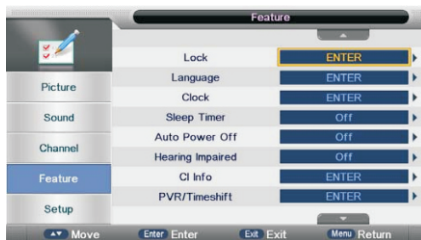

Struktura nabídky Menu je následující:

### **Lock (Zámek)**

Po otevření nabídky ZÁMEK je třeba zadat heslo 0000. Tato položka obsahuje několik nabídek na zablokování televizoru. Má následující strukturu:

### **Lock Channel (Zámek kanálu)**

Zablokování určitých kanálů, aby je nemohly sledovat neoprávněné osoby (děti).

Funkci nastavíte v její podnabídce. Zvolit můžete vypnutí zámku (VYP.) nebo zapnutí (ZAP).

### **Parental Guidance (Rodičovská kontrola)**

Nastavení klasifikace pro předvolby podle vhodnosti jejich obsahu.

Klasifikaci nastavíte tlačítky ▲/▼ a zvolte (VYP.) nebo roky osoby od 4 do 18.

### **Change PIN code (Nové heslo)**

Tato položka umožňuje změnit používané heslo. Zvolte položku a podle zobrazovaných hlášení zadejte nové heslo, které se bude používat. Při první změně se vyžaduje zadání hesla (z výroby 0000).

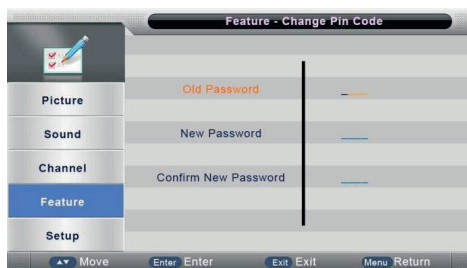

### **Hotel mode (Hotelový mód)**

Nastavenie a aktivácia hotelového módu.

### **Language (Jazyk)**

Tato položka obsahuje několik nabídek na nastavení jazyka. Má následující strukturu:

#### **OSD Language (Jazyk OSD)**

Nastavení jazyka pro OSD zobrazení. Vyberte požadovaný jazyk.

#### **Preffered Subtitle (Preferované titulky)**

Provedení různých nastavení pro titulky pro preferovaný jazyk.

Po zvolení položky proveďte výběr jazyka titulků v zobrazené podnabídce.

#### **Preffered Audio (Preferovaný zvuk)**

Nastavení jazyka pro preferovaný zvuk. Vyberte požadovaný jazyk.

#### **DTV Teletext Language (Jazyk pro digitální teletext)**

Provedení různých nastavení pro znaky digitálního teletextu.

Po zvolení položky proveďte výběr jazyka teletextu v zobrazené podnabídce.

#### **ATV Teletext Language (Jazyk pro analogový teletext)**

Provedení různých nastavení pro znaky digitálního teletextu.

Po zvolení položky proveďte výběr jazykové skupiny teletextu v zobrazené podnabídce.

Doporučujeme nastavit **East** (Východ).

### **Clock (Hodiny)**

Menu CLOCK umožňuje provádět nastavení časového pásma.

Nastavení provádíte tak, že v zobrazení Menu zvolíte směrovými tlačítky příslušnou položku a provedete její nastavení.

Čas a datum se nastaví automaticky podle informací z TV kanálu, pokud tyto údaje kanál vysílá.

K dispozici je také položka pro nastavení časového pásma (**Time Zone**), pro kterou lze nastavit Auto nebo časový posun v hodinách a položka pro nastavení letního času (**DST**). Chcete-li zapnout letní čas, zvolte **On** (Zap.), pokud ne, zvolte **Off** (Ne). Nastavení je možné pokud v nabídce ČASOVÉ PÁSMO není zvoleno AUTO.

### **Sleep Timer (Vypínací časovač režimu spánku)**

Nastavení času, po kterém se televizor automaticky vypne. Nastavit můžete **Off** (Vyp.) nebo předvolený čas v minutách od 10 do 240 minut v 10-minutových intervalech.

### **Auto Power Off (Automatické vypínání)**

Nastavení funkce automatického přepnutí TVP do pohotovostního režimu, když se například 4 hodiny na zapnutém TVP neprovede žádná operace.

Funkci můžete nastavit na 1, 2 a 4 hodiny, nebo ji vypnout (**Off**).

Pokud po 4 hodinách od zapnutí televizoru nedošlo k žádné změně, například se nepřepela předvolba nebo se nezměnila hlasitost atd., na obrazovce se zobrazí vyskakovací okno a TVP začne automatické odpočítávání pro přepnutí do pohotovostního režimu.

Po 150 sekundách se TVP automaticky přepne do pohotovostního režimu. Chcete-li zrušit odpočítávání pro automatické přepnutí, stiskněte libovolné tlačítko na dálkovém ovládacím.

Chcete-li funkci automatického přepnutí do pohotovostního režimu po 1, 2 a 4 hodinách zrušit, nastavte ji na **Off** (Vyp.).

### **Hearing Impaired (Sluchově postižení-skryté titulky)**

Nastavení funkce zobrazování titulků pro sluchově postižené diváky.

Funkci můžete vypnout (**Off**) nebo zapnout (**On**).

### **CI Info (Společné rozhraní)**

V tomto Menu můžete provádět různá nastavení CI rozhraní.

Menu je dostupné, pouze pokud se používá dekodér s přístupovou kartou.

### **PVR/Timeshift (Nastavení systému programovaného nahrávání a opožděného sledování)**

Provedení různých nastavení programovaného (časovaného) nahrávání. Po zvolení položky se zobrazí podnabídka **PVR (Nastavení programovaného nahrávání a opožděného sledování)**.

V ní provedete různá nastavení programovaného (časovaného) nahrávání.

Podrobnosti jsou v části o programovaném nahrávání.

Pokud chcete nahrávat, musí být připojena USB paměťová jednotka s dostatečnou volnou kapacitou.

Struktura nabídky PVR/Timeshift:

- Volba oblasti
- Automatický časový posun
- Mezipaměť časového posunu
- Časovač
- Seznam záznamů
- Start rekordéru - nahrávání



## Menu SETUP (Nastavení)

Menu SETUP umožňuje provádět různá nastavení televizoru.

Nastavení provádíte tak, že v zobrazení Menu zvolíte směrovými tlačítky příslušnou položku a provedete její nastavení.

Mačkáním směrových tlačítek ▲/▼ zvolte Menu **Setup** (Nastavení) a stiskněte ENTER. Zobrazí se podnabídka.



Struktura nabídky Menu je následující:

### OSD Timer (Čas pro OSD)

Nastavení času v sekundách, jak dlouho se mají zobrazovat OSD zobrazení na obrazovce.

Pokud nastavíte **Never** (Nikdy), OSD se bude zobrazovat, dokud ho nevypnete stisknutím MENU nebo EXIT.

### Auto SCART

Nastavení funkce automatického přepnutí na zdroj SCART, při spuštění signálu ze zařízení připojeného do konektoru SCART.

Funkci můžete vypnout (**Off**) nebo zapnout (**On**).

### PC Setup (Nastavení obrazu pro PC)

Nastavení obrazu pro připojený PC. Nastavení je možné provést automaticky po zvolení **Auto Adjust**, nebo můžete nastavit různé parametry jako horizontální pozici (**H Position**), vertikální pozici (**V Position**), fázi (**Phase**), obnovovací frekvenci (**Clock**).

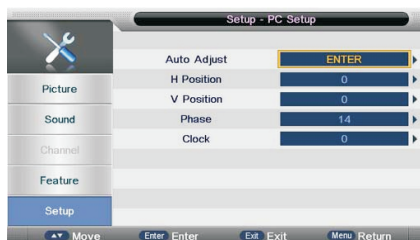

### **Blue Screen (Modrá obrazovka)**

Nastavení funkce zobrazování modré obrazovky, když na vstupu není žádný signál. Funkci můžete zapnout (**On**) nebo vypnout (**Off**).

### **Home Mode (Podsvícení panelu - obrazovky)**

Nastavení režimu pro obraz při používání TVP v domácnosti.

Nastavit můžete **Home** (Domáci), **Dynamic** (Dynamický), **Standard** (Standardní) nebo **Mild** (Mírný).

### **Shopping Mode (Obchodní režim)**

Nastavení funkce zobrazení parametrů TV přijímače na liště zobrazené na obrazovce svisle vlevo.

Funkci můžete zapnout (ON), nebo vypnout (OFF).

### **Reset TV Setting (Obnovení továrního nastavení)**

Aktivace zobrazení pro obnovení výrobních nastavení televizoru. Pokud přistoupíte k tomuto kroku, všechny dříve provedené nastavení obrazu, zvuku a jiných nastavení zákazníkem se zruší a TVP se nastaví na výrobní nastavení.

Po zobrazení výzvy zvolte ENTER a stiskněte ENTER. Pokud nechcete nastavení obnovit, zvolte Cancel (Zrušit) a stiskněte ENTER.

### **Software Upgrade (Aktualizace softwaru)**

Tuto volbu využijte, pokud chcete aktualizovat software přístroje. Aktualizační software musí být uložen na USB paměťové jednotce připojené do USB konektoru na televizoru. Po zvolení této volby a stisknutí ENTER nebo ► se vyhledá aktualizací soubor a provede se aktualizace. TVP nevypínejte.

Nedoporučujeme provádět aktualizaci.

# Režim PC

V tomto režimu slouží TVP jako monitor PC.

Před připojením k PC vypněte PC i TVP. Na PC ještě před připojením nastavte správné rozlišení (zjistěte si podporované rozlišení).

Pro připojení použijte standardní VGA kabel. Po zapojení pevně dotáhněte šrouby na konektoru.

Pokud má PC HDMI konektor, můžete použít i HDMI připojení.

Zvuk z PC můžete reprodukovat reproduktory TVP, když audio výstup z PC připojíte ke vstupnímu audio PC konektoru na TVP.

Z TV režimu můžete přepnout do PC režimu mačkáním **SOURCE** na DO.

## Předvolené rozlišení pro PC režim

	Rozlišení	V. frekv. (Hz)	H. frekv. (kHz)
1	800 x 600	60	37,88
2	640 x 480	60	31,47
3	1024 x 768	60	48,36
4	1280 x 1024	60	63,98
5	1360 x 768	60	47,70

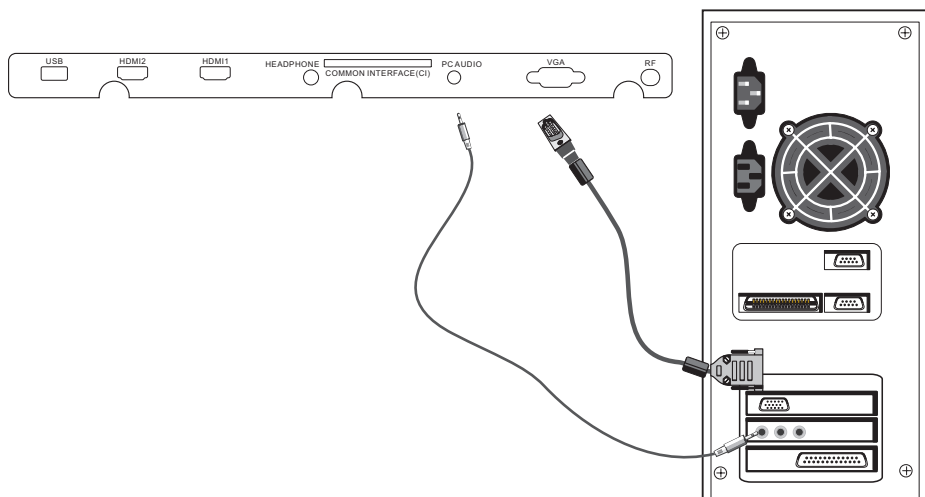

# Přehrávání z USB zařízení

V tomto režimu slouží TVP jako přehrávač audio/video/obrazových souborů z připojeného USB zařízení.

USB zařízení připojte přímo do USB konektoru na TVP, nepoužívejte rozbočovače ani prodlužovací USB kabely.

Z TV režimu můžete přepnout do USB režimu MEDIA mačkáním **SOURCE** na DO nebo po stisku **SOURCE** použijte směrová tlačítka ▲/▼.

Zobrazí se zobrazení pro přehrávání z USB zařízení.



1. Na výběr režimu obrazových, audio, video nebo textových souborů použijte směrová tlačítka ◀/▶. Po zvolení typu souborů stiskněte ENTER na DO.
2. Zobrazí se seznam souborů daného typu na USB zařízení. Ze seznamu můžete vybrat požadovaný soubor a ovládat jeho přehrávání pomocí multimediálních tlačítek na DO.
3. Se soubory pracujte interaktivně dle popisu v OSD zobrazeních.

## Podporované formáty souborů v režimu USB

Média	Přípona souborů	Formát		Poznámky	
Video	*.avi	Video MPEG-1 MPEG-2 MP MPEG-4 SP MPEG-4 ASP MPEG-4 XVID DivX H.264(AVC) MP@Level 4 H.264(AVC) HP@Level 4	Audio 	MPGE1/MPEG2/MPEG4: Up to 1080p @ 30F H.264: Up to 1080p @ 25F AAC: AAC-LC(type 2), HE-AAC v1(type 5,SBR), HE-AAC v2(type 29,SBR+PS)	
	MPEG(*.mpeg, *.mpg, *.dat, *.vob)	MPEG-1 MP MPEG-2 MP			
	MPEG-4(*.mp4)	MPEG-4 SP MPEG-4 ASP MPEG-4 XVID H.264(AVC) MP@Level 4 H.264(AVC) HP@Level 4	MPEG-1 Layer 2 MPEG-1 Layer 3 MPEG-2 Layer 3 AC3 AAC-LC HE-AAC V1 HE-AAC V2		
	TS(*.ts, *.trp, *.tp)	MPEG-1 MPEG-2 MP H.264(AVC) MP@Level 4 H.264(AVC) HP@Level 4			
	MKV(*.mkv)	MPEG-1 MPEG-2 MP MPEG-4 SP MPEG-4 ASP MPEG-4 XVID H.264(AVC) MP @ Level 4 H.264(AVC) HP @ Level 4			
	*.flv	H.264(AVC) MP @ Level 4 H.264(AVC) HP @			
	VC-1/WMV9 (**.wmv,*.asf)	VC-1 MP VC-1 SP VC-1 AP	WMA Standard WMA Professional		
	RMVB(*.rm, *.rmvb)	RV8 720P@30 RV9 720P@30 RV10 720P@30	Cook Codec		
Hudba	*.mp3	MPEG-1 Layer 3 MPEG-2 Layer 3	Bitrate up to 320Kbps Sample Rate 32KHz 44.1KHz 48KHz		
	AAC(*.aac,*.m4a)		AAC HE-AAC V1 HE-AAC V2		

## Podporované formáty souborů v režimu USB

Média	Přípona souborů	Formát		Poznámky
Hudba	*.wav	Video	Audio	
			LPCM ADPCM	
Fotografie	*.jpg *.jpeg	Základný formát		72x72 < Baseline resolution < 7680x4320 Progressive Mode Size <=1280x1024 File Size <=10MB
		Postupný formát		
Text	*.txt		UTF-8 UNICODE ASCII	velikost souboru <=1MB

**Souborový systém: FS, FAT32. NTFS nepodporován**

## Obrázky (Photo)

Zobrazí se miniatury a lišta s možnostmi.

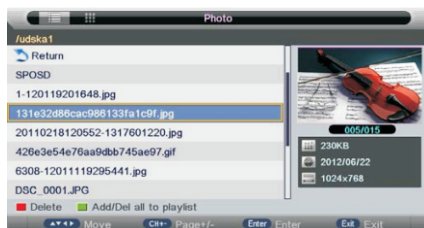
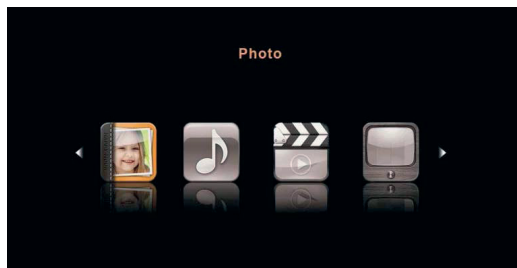

Když zvolíte obrázek a zobrazíte jej stisknutím ►||, zobrazí se obrázek a lišta a máte k dispozici následující možnosti:

- Přehr./Pauza** Stisknutím ► (||) na dálkovém ovladači spustíte nebo pozastavíte přehrávání.
- Předešlé** Stisknutím ◀ na dálkovém ovládání zobrazíte předešlou fotografii.
- Další** Stisknutím ► na dálkovém ovládání zobrazíte další fotografii.
- Zastavení** Stisknutím ■ zastavíte přehrávání a obnovíte předešlé Menu.
- Otočení** Otáčení fotografie.
- Zvětšení** Zvětšování obrázku.
- Informace** Zobrazení informací o souboru.
- Nastavení** Nastavení přehrávání s možností různých voleb.
- Playlist** Přidávání souborů do playlistu.
- Odstranění** Stiskem červeného tlačítka můžete zvolený soubor odstranit.

Tyto funkce je možné používat i u ostatních typů souborů.

## Hudba (Music)

Zobrazí se seznam souborů a lišta s možnostmi.

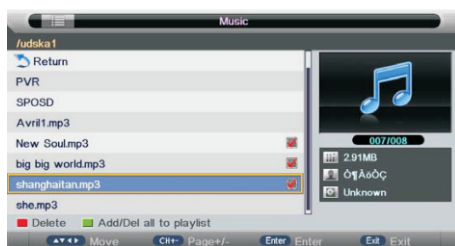
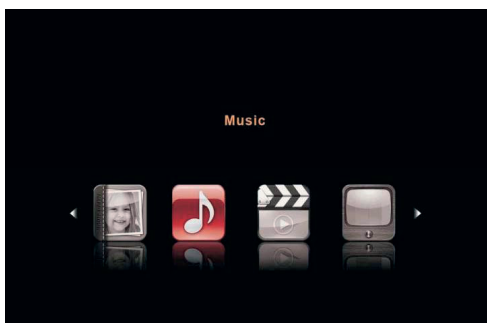

Když zvolíte audio soubor a přehráváte ho, po stisknutí ► se zobrazí lišta a máte k dispozici možnosti ovládání přehrávání (Spuštění, zastavení pozastavení, rychlý posun vpřed/vzad, přepínání skladeb vpřed/vzad a také možnost nastavit opakované přehrávání nebo můžete zvolit místo, od kterého se spustí přehrávání. Postupujte interaktivně a intuitivně dle nabídky.

Stisknutím zeleného tlačítka můžete zvolený soubor odstranit. Stiskem červeného tlačítka můžete odstranit všechny soubory.

## Videa (Movie)

Zobrazí se seznam souborů a lišta s možnostmi. Funkce přehrávání jsou podobné jako při ovládání přehrávání fotografií a audio souborů.

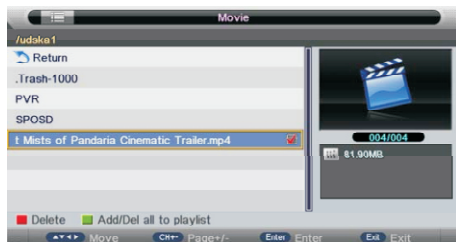
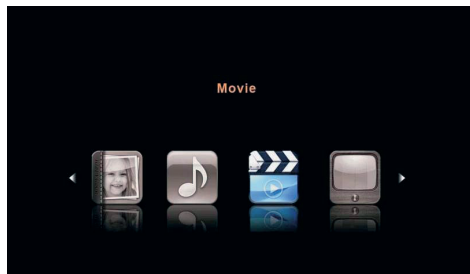

Když zvolíte video soubor a přehráváte ho, zobrazí se lišta a máte k dispozici možnosti ovládání přehrávání (Spuštění, zastavení, pozastavení, rychlý posun vpřed/vzad, přepínání skladeb vpřed/vzad, krokování apod.). Nabídka se může lišit.

Máte také možnost nastavit opakované přehrávání nebo zvolit místo, od kterého chcete spustit přehrávání.

Stisknutím zeleného tlačítka můžete zvolen soubor odstranit. Stiskem červeného tlačítka můžete odstranit všechny soubory.

## Textové soubory (E-Book)

Zobrazí se seznam textových souborů a lišta s možnostmi.

Když zvolíte požadovaný soubor a zobrazíte ho, mačkáním ▲/▼ na dálkovém ovládacím můžete volit jednotlivé strany textového dokumentu.

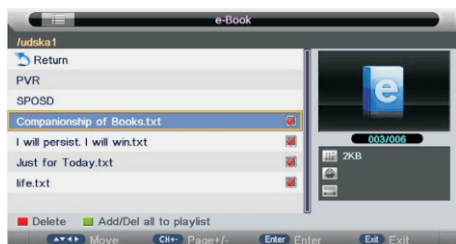
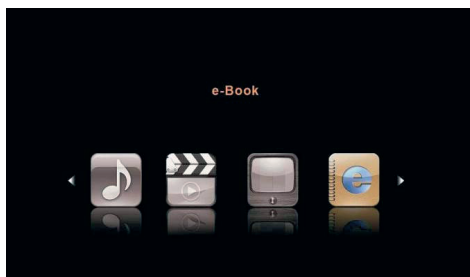



## **PVR**

Seznam souborů nahraných programovaným nahráváním PVR zobrazíte stisknutím tlačítka RECLIST na DO. Zobrazí se přehled nahraných programů. Funkce přehrávání nahraného souboru jsou podobné jako při ovládání přehrávání videa.

# Menu pre EPG (Elektronický přehled programů)

Menu EPG (Elektronický přehled programů) vám poskytuje detailní informace o vysílání požadovaného programu. Stiskněte tlačítko GUIDE, zobrazí se Menu s programovými informacemi pro předvolbu, kterou právě sledujete, v denním režimu. Informace o programech jsou dostupné až na několik dní předem.

V tabulce jsou dostupné i další předvolby. Mezi předvolbami rolujte tlačítka ▲/▼ poté mačkáním ◀/▶ rolujte v informacích o programech na časové ose.

Pokud chcete zobrazit další den/dny, použijte modré tlačítko.

Pokud chcete zobrazit předešlý/předešlé den/dny, použijte žluté tlačítko.

Přehled můžete přepnout do týdenního zobrazení. Použijte na to červené tlačítko, pak se zobrazí informace o předvolbách v týdenním přehledu.

## Nahrání programu (Reminder)

Pokud chcete nahrát sledovaný program, v zobrazení Menu EPG stiskněte 2x zelené tlačítko (Reminder - Upomínka). V týdenním přehledu (po stisknutí červeného tlačítka).

U programu se zobrazí značka hodin a budete upozorněni na daný program. Pokud znovu stisknete zelené číslo, připomínka se změní na nahrávání, u programu se zobrazí červená značka R a daný program se nahraje. Programování platí pro programy následující, ne právě sledované.

Pokud chcete spustit nahrávání, ponechte u programu červenou značku R. Pokud nechcete nahrávat, znovu stiskněte zelené tlačítko, aby se značka vedle programu zrušila.

Po spuštění nahrávání se bude vysílaný program nahrávat na připojené USB zařízení, dokud přehrávání nezastavíte stisknutím tlačítka ■.

Podrobnosti najdete v části o nahrávání na USB zařízení (PVR).

## Zobrazení detailních informací o programu (Info)

Chcete-li zobrazit více informací o nějakém programu, zvýrazněte jej v zobrazení Menu EPG a stiskněte tlačítko DISPLAY na DO.

Zobrazí se detailní informace o daném programu.

## Poznámka

Pro nahrávání musí být k TVP připojeno kompatibilní USB paměťové zařízení.

Pokud připojené paměťové zařízení není kompatibilní, zobrazí se výzva k jeho formátování.

## Výstraha

Při formátování USB zařízení se odstraní všechny soubory uložené na USB zařízení.

Pokud nastavíte časované nahrávání, televizor se automaticky zapne v nastaveném čase pro daný program, provede nahrávání a automaticky se vypne po dokončení nahrávání.

Během časovaného nahrávání však bude obraz a zvuk vypnutý, TVP však bude zapnut v pohotovostním stavu. Můžete stisknutím ⏻ zapnout obraz a zvuk.

# Nahrávání na USB zařízení (PVR)

V tomto režimu může TVP nahrávat požadovaný program ve formě video souboru na připojené USB zařízení s dostatečnou volnou kapacitou.

Stiskněte tlačítko MENU, zvolte Menu Feature (Funkce) a zvolte PVR/Timeshift (Nastavení systému programovaného nahrávání a opožděného sledování). Poté stisknutím tlačítka ENTER zobrazte podnabídku a pomocí tlačítek ◀▶ procházejte možnostmi.

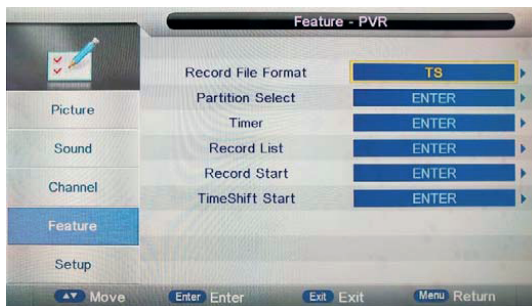

## Partition Select (Výběr oddílů):

Zde můžete vybrat oddíl z paměťové jednotky, kde se bude nahrávat. Jednotku můžete červeným tlačítkem i naformátovat (odstraní se všechny soubory!) Nebo zeleným tlačítkem nastavit výchozí oddíl.

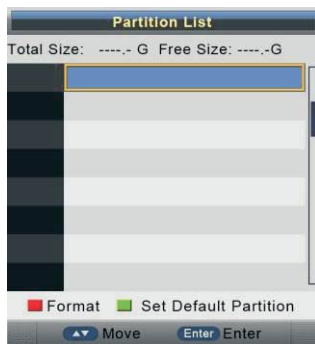

## Auto Timeshift (Automatické zpožděné sledování):

Zde můžete zvolit Off (Vyp.) Pro vypnutí nebo Auto pro automatické fungování této funkce.

## Timeshift Buffer (Vyrovnávací paměť pro Timeshift):

Zde můžete zvolit délku nahrávání do vyrovnávací paměti pro funkci TimeShift.

Je možné zvolit nastavení Auto, 30 minut, 1 hodinu nebo 2 hodiny.

## Timer (Plánované nahrávání):

Zde můžete nastavit seznam plánovaného nahrávání.

Také zde můžete odstranit dříve nastavené naplánované nahrávání.

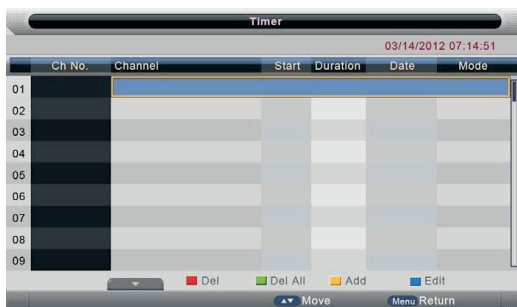

V zobrazení zvolte požadovaný řádek a můžete zadávat parametry pro plánované nahrávání.

V tomto zobrazení můžete také odstranit naplánované nahrávání (červené tlačítko - Del), odstranit všechny naplánované nahrávání (zelené tlačítko - Del All), přidat nové nahrávání (žluté tlačítko - Add), nebo upravit zvolené nahrávání (modré tlačítko - Edit).

### Přidání nahrávání

Zobrazte tabulku Timer a stiskněte žluté tlačítko (Add - Přidat).

Zobrazí se Menu, kde můžete nastavit Rekordér (**Recorder**), Typ nahrávání (**Type**), Předvolbu (**Channel**), Čas spuštění (**Start Time**), trvání nahrávání (**Duration**), datum (**Date**) a frekvenci nahrávání (jak často se má nahrávání provést) (**Mode**).

### Recorder (Rekordér)

Nastavení, zda se má program nahrát (On) nebo ne (Off).

### Type (Typ nahrávání)

Nastavení, zda se má nahrávat z DTV tuneru nebo z rádia.

### Channel (Kanál)

Nastavení předvolby, ze které se má nahrávat.

### Start Time (Čas spuštění)

Nastavení času spuštění nahrávání. Číselnými tlačítky zadejte čas.

### Duration (Trvání nahrávání)

Nastavení času, kolik se má nahrávat. Číselnými tlačítky zadejte čas trvání.

### Date (Datum nahrávání)

Nastavení data, kdy se má nahrávat. Číselnými tlačítky zadejte datum.

### Mode (Frekvence nahrávání)

Nastavení frekvence nahrávání (jak často se má nahrávání provádět). Nastavit můžete

**Once** (Jednou), **Daily** (Denně), **Weekly** (Týdně), **Monthly** (Měsíčně).

## Record List (Seznam nahrávání):

Tato položka zobrazí seznam provedených nahrávání, odkud je můžete přehrát nebo odstranit.

Chcete-li zvolený záznam odstranit, vyberte jej a stiskněte červené tlačítko. Seznam můžete zobrazit také přímo stisknutím tlačítka RECLIST na DO.



### **Record Start (Spuštění nahrávání):**

Tato položka umožní spustit nahrávání. Zvolte OK pro spuštění nebo Cancel (Zrušit) pro zrušení.

### **Okamžité nahrání programu**

Chcete-li nahrávat program, který právě sledujete, stiskněte tlačítko REC na dálkovém ovládacím.

Zobrazí se zpráva, zda chcete spustit nahrávání. Pokud ano, zvolte OK a stiskněte ENTER.

Na obrazovce se zobrazí červená ikona REC a nahrávání se spustí. Pokud znovu stisknete REC, zobrazí se okno s časem, kde můžete číselnými tlačítky nastavit délku trvání nahrávání.

Pokud stisknete INFO, zobrazí se lišta s průběhem nahrávání s uplynulým časem a zbývajícím kapacitou paměti na USB zařízení.

Chcete-li zastavit nahrávání, stiskněte tlačítko ■. Zobrazí se zpráva, zda chcete zastavit nahrávání.

Pokud ano, zvolte OK a stiskněte ENTER.

### **Přehrání nahraného programu**

Program nahraný na USB zařízení se uloží do složky „PVR“ v USB zařízení.

Programy můžete na TVP přehrát ze seznamu nahrávek. Seznam zobrazíte stisknutím tlačítka

RECLIST na DO. V seznamu můžete vybírat požadované nahrávky a spustit jejich přehrávání.

- Kapacita USB zařízení může být v rozsahu 128 MB až 500 GB, ale doporučujeme používat zařízení s kapacitou 2 GB až 500 GB.
- Video může mozaikovat, pokud je přenosová rychlost příliš nízká. Může to být způsobeno připojením prodlužovacího USB kabelu namísto přímého připojení USB zařízení k televizoru.
- Ne všechny USB zařízení jsou kompatibilní s tímto TVP.

### **Poznámky**

- Pokud chcete nahrávat, USB paměťové zařízení sloužící k nahrávání musí být připojeno do vstupního USB konektoru na zadní straně TVP a musí být kompatibilní pro nahrávání. Pokud USB paměťové zařízení není kompatibilní, zobrazí se výzva k formátování. Naformátujte vybrané zařízení.
- Nahrávání není možné, pokud chcete nahrávat kanál z CI slotu.

### **Přehrání nahraného programu na jiném zařízení (PC, DVD s USB konektorem atd.)**

TVP nahrává programy na USB paměťové zařízení ve formátu \*.tsv „.

Pokud jiný TVP, PC, notebook, DVD nebo jiné zařízení nepodporuje nebo nerozpozná soubor ve formátu \*.tsv, nepřehraje ho.

„.tsv“ je formát používaný pro HDTV vysílání.

„.tsv“ soubory můžete přehrávat na PC nebo notebooku s vhodným softwarem.

Informace o nejvhodnějším softwaru naleznete na Internetu nebo u prodejce PC.

### **Upozornění:**

ORAVA neodpovídá za jakýkoli software, který jste stáhli, za případné viry nebo jakékoliv poruchy vyplývající z instalace takového softwaru do vašeho PC. Zákazník jej používá na vlastní riziko.

## Funkce TimeShift

Pro používání funkce TimeShift musí být do USB konektoru připojeno USB zařízení s volnou pamětí pro záznam.

Stisknutím tlačítka TIMESHIFT zobrazíte okno s výzvou, zda chcete spustit funkci TimeShift.

Pokud chcete spustit funkci TimeShift, zvolte OK a stiskněte ENTER.

Funkce TimeShift se aktivuje a v levém dolním rohu bude zobrazen čas a modrá ikona.

Pokud stisknete DISPLAY, zobrazí se lišta s průběhem nahrávání, s uplynulým časem a zbývajícím kapacitou paměti na USB zařízení. Posuv vzad na časové liště TIMESHIFT provedete tlačítkem ◀. Pro návrat do reálného času vysílání použijte tlačítko ■.

Zobrazí se zpráva, zda chcete ukončit funkci TimeShift. Pokud ano, zvolte OK a stiskněte ENTER, pokud ne, zvolte Cancel (Zrušit) a stiskněte ENTER.

### Poznámky

- Pokud chcete nahrávat, USB paměťové zařízení sloužící k nahrávání musí být připojeno do vstupního USB konektoru na zadní straně TVP a musí být kompatibilní pro nahrávání. Pokud USB paměťové zařízení není kompatibilní, zobrazí se výzva k formátování. Naformátujte vybrané zařízení.
- Všechny funkce ovládání přehrávání (Přehrávání, posuv vpřed/vzad, pozastavení a zastavení) v Menu je možné provést, jen když je zobrazeno Menu.
- Funkce TimeShift není dostupná, pokud ji chcete použít u kanálu z CI slotu.

# Teletext

Teletext je informační služba vysílaná většinou TV stanic. Indexová strana teletextu (většinou strana 100) poskytuje informace o používání služby. Pro ovládání teletextu použijte tlačítka na dálkovém ovládacím podle níže uvedených příkladů.

Vyberte si program (TV stanici) s kvalitním signálem, v opačném případě se mohou při používání teletextu vyskytnout chyby.

Pro ovládání teletextu používejte tlačítka, pod kterými jsou popisy na šedém pozadí.

## Zapnutí teletextu:

Po výběru TV stanice poskytující teletext s požadovanými informacemi stiskněte TEXT (☺).

## Výběr teletextové strany:

Číselnými tlačítky zadejte trojmístné číslo strany.

Pokud jste se spletli, zadejte nanovo správné číslo.

Pokud počítadlo na obrazovce pokračuje ve vyhledávání, je to způsobeno tím, že zvolená strana není dostupná.

V takovém případě zadejte jiné číslo strany.

## Zvolení následující nebo předchozí strany:

Stiskněte CH + nebo -.

## Překrytí TV obrazu teletextem:

Během sledování teletextu stiskněte TEXT (☺). Opětovným stisknutím teletext vypnete.

## “Zastavení” teletextové strany:

Stiskněte tlačítko HOLD (☹). Opětovným stisknutím tlačítka povolíte obnovování obsahu strany.

## Zobrazení skrytých informací (například: odpověď na kvízovou otázku):

Stiskněte tlačítko REVEAL (☺). Opětovným stisknutím tlačítka informaci opět ukryjete.

## Zvolení podstrany:

Teletextová strana může obsahovat několik podstránek. V takovém případě se za číslem strany zobrazí lomítko. Po stisknutí ►►/SUB.PG (☺) se zobrazí 0001. Mačkáním číselných tlačítek zadejte číslo požadované podstránky.

## Vypnutí teletextu:

Stiskněte tlačítko TEXT (☺). Nejprve se zobrazí TV obraz i teletext, po druhém stisknutí se teletext vypne.

## Fasttext

Služba Fasttext umožňuje přístup k příslušným stranám stiskem jediného tlačítka.

V režimu teletextu a při vysílání signálu Fasttext se ve spodní části stránky zobrazí barevně rozlišená nabídka. Stisknutím barevného tlačítka (červeného, zeleného, žlutého nebo modrého) zobrazíte příslušnou stranu.

# Řešení problémů

V následujícím přehledu naleznete řešení některých problémů, které mohou mít vliv na kvalitu obrazu a zvuku. Pokud se problém nepodaří odstranit přesto, že jste opakovaně zkusili provést uvedené řešení, kontaktujte prodejce TVP.

## Nekvalitní obraz

Zvolili jste správnou zemi?

Není televizor nebo anténní kabel v blízkosti reproduktorů, neuzemněného audio zařízení nebo neónového osvětlení atd.?

Nepoužíváte TVP v chladném prostředí?

V chladném prostředí se v obraze mohou tvořit „závoje“, což je běžná vlastnost LED panelů. Nejedná se o poruchu.

Vrchy nebo budovy mohou zapříčiňovat „duchy“ v obraze. Stejně je může zapříčiňovat používání v blízkosti zapalování automobilu. Někdy pomůže přesměrování antény.

Pokud je obraz nebo Teletext nekvalitní, zkontrolujte, zda je program správně naladěný.

V případě připojení více zařízení k TVP může dojít ke zhoršení kvality obrazu. Ponechejte připojené pouze jedno zařízení.

## Žádný obraz

Výraz žádný obraz znamená, že TVP nepřijímá žádný signál.

Je připojena anténa?

Je anténa připojena správně?

Není anténa poškozená?

Použili jste vhodné konektory?

Pokud ano, kontaktujte prodejce.

Stiskli jste správné tlačítko na DO? Stiskněte ho znovu.

Neprovádí se plánované nahrávání? Během naplánovaného nahrávání se nezobrazuje obraz a není slyšet zvuk.

## Zvuk

**Nevychází žádný zvuk.**

Nevypnuli jste zvuk tlačítkem MUTE (ⓧ)?

**Zvuk je reprodukován pouze jedním reproduktorem.**

Nastavili jste vyvážení?

Viz část Menu AUDIO (Zvuk).

## Dálkové ovládání

Pokud DO neovládá TVP, stiskněte příslušné tlačítko znovu. Pokud to nepomůže, pravděpodobně jsou vybité baterie. TVP můžete ovládat i prvky na televizoru. Vyměňte baterie v DO.

Zvolili jste správně Menu?

Stisknutím SRC obnovte režim TV nebo stisknutím MENU (EXIT) vypněte nabídku Menu.

## Ostatní

**Neznámý zvuk**

Praskot TV skříňky.

Změny teploty v místnosti někdy způsobují roztahování nebo smršťování TV skříňky, což může být doprovázeno zvukovým efektem. Nejedná se o poruchu.

**TVP bzučí.**

Po zapnutí TVP může být slyšet bzučení. Běžná vlastnost LED TVP. Nejedná se o poruchu.

## Pokud bylo řešení neúspěšné, proveďte reset přijímače.

Vypněte televizor, odpojte jej od elektrické sítě a cca po minutě jej znovu zapojte a zapněte. Pokud TVP stále nepracuje správně, kontaktujte prodejce. TVP nikdy neopravujte svépomocí.

## Rady

**Péče o obrazovku**

Obrazovku čistíte pouze hadříkem určeným k čištění LED monitorů. Nepoužívejte drsné hadříky, zásadité čisticí prostředky, prášky nebo rozpouštědla jako líh nebo benzín. Mohou poškodit povlak obrazovky.



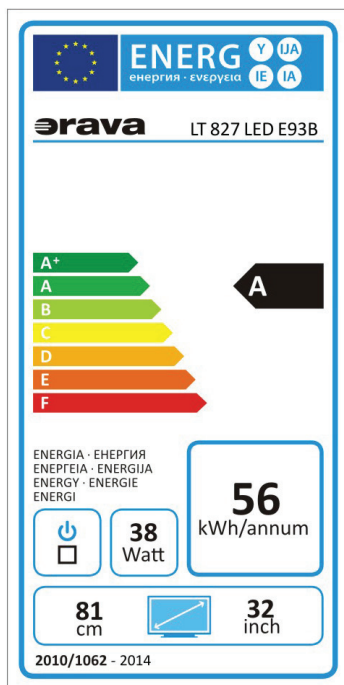

## Informační list

dovozce: ORAVA retail.s.r.o, Seberínho 2, 821 03 Bratislava

Značka	ORAVA	
MODEL	LT-827 LED E93B	
Třída energetické účinnosti	A	
Úhlopříčka obrazovky v cm / palcích	(cm")	81/32
Spotřeba elektrické energie v zapnutém stavu	(W)	38
Roční spotřeba elektrické energie *	(kWh)	56
Spotřeba elektrické energie v pohotovostním režimu	(W)	0,5
Rozlišení obrazovky	(pixels)	1366x768

\* Spotřeba elektrické energie 56kWh za rok vycházející ze spotřeby elektrické energie televizního přijímače, který je v provozu 4 hodiny denně po dobu 365 dní. Skutečná spotřeba elektrické energie závisí na způsobu použití televizního přijímače.

# Technické údaje

## TVP

### Obrazovka

Úhlopříčka 32 palců

Typ: LED panel, širokoúhlý (16:9)

### Rozlišení

1366x768 pixelů (HD Ready)

### Farby

16,7 milionu barev

### TV norma

PAL/SECAM/(NTSC - jen přehrávání signálu z připojeného zařízení)

### Zvukový systém

B/G, D/K, K, I/I, L/L

### Pokrytí kanálů

VHF (I a III)

UHF (U)

HYPERBAND

Kabelová TV (S1-S20/ S21-S41)

### Počet předvoleb

1000 u analogového a digitálního tuneru

### Indikace předvoleb

OSD (On-screen - display) na televizní obrazovce

### Anténní vstup RF

75 Ohm, asymetrický

### Vstupní/výstupní konektory

SCART, komponentní video vstup (Mini PbPr), AV vstup (Mini AV), EARPHONE (sluchátka), VGA + audio vstup pro PC, 3 x HDMI vstup, Digitální koaxiální audio výstup (RCA)

### Příkon

max. 56 W

V pohotovostním režimu méně než 0,5 W.

### Provozní napětí

230 V, 50 Hz.

Prohlédněte si typový štítek na zadní straně zařízení.

### Rozměry (Š x V x H)

742 x 502 x 70 mm

### Hmotnost

6 kg s podstavcem

### Dálkové ovládání

#### Systém ovládání

Infračervené signály

### Napájení

Stejněsměrné, 3 V (Baterie AAA - 2x 1,5 V)

Právo na změny vyhrazeno!

## Záruční podmínky

Na toto zařízení je poskytována Záruční lhůta 24 měsíců. Při platnění práva na záruční opravu odevzdejte servisnímu středisku spolu se zařízením i řádně vyplněný a potvrzený Záruční list a pokladní doklad o koupi zařízení. Datum potvrzení Záručního listu a datum na dokladu o koupi musí být shodné. Pokud shodné není, záruka nebude přiznána.

- Právo na bezplatnou opravu výrobku v záruční době zaniká pokud:
- uživatel nepředloží platný záruční list a doklad o koupi výrobku
- vznikla závada způsobena nesprávným zapojením, nesprávným používáním a údržbou (prašné prostředí), mechanickým poškozením, poruchami v inženýrských sítích a bytové instalaci
- byl proveden neodborný zásah nebo změna ve výrobku neoprávněnou osobou nebo vznikne na výrobku závada použitím neoriginálních náhradních dílů
- se zařízení nepoužívá podle přiloženého návodu k obsluze

### Jiné podmínky související se zárukou:

Prodejna, ve které je zařízení prodáváno spotřebiteli je povinna kupujícímu zařízení předvést, seznámit kupujícího:

- se způsobem jeho používání a manipulace
- se způsobem provádění případným záručních oprav
- s nejbližší záruční opravnou i se způsobem odeslání zařízení k záruční opravě do servisního střediska dodavatele
- řádně vyplnit Záruční list. Nesprávně a neúplně vystavený Záruční list je neplatný a spotřebitel ztrácí právo na záruku
- na záruku/opravu, výměnu nebo odstoupení od smlouvy/se vztahují příslušná ustanovení Občanského zákoníku a Reklamačního řádu
- ve výrobku se nacházejí části podléhající opotřeбенí a mají omezenou životnost (dvd/cd mechanika, motorické části výrobku, hubice, hadice) na tyto části výrobce poskytuje omezenou záruku v trvání 6 měsíců od data prodeje.

**Kontakt: ORAVA retail sales s.r.o., Ostravská 494, Sviadnov, 739 25, 558 630 004**

# Záruční list

Model

\_\_\_\_\_ Datum prodeje

Adresa

\_\_\_\_\_ Razítko a podpis prodávajícího

Č.	Datum opravy.		Závada.	Razítko, podpis.
	Přijetí.	Ukončení.		