

Uživatelská příručka

Samsung Printer *Xpress*

M202x series

ZÁKLADNÍ

Tato příručka obsahuje informace týkající se instalace, základních činností a řešení potíží v systému Windows.

ROZŠÍŘENÁ

Tato příručka obsahuje informace o instalaci, pokročilé konfiguraci, provozu a řešení potíží v prostředí různých operačních systémů.

Některé funkce nemusí být u některých modelů nebo v některých zemích dostupné.



1. Úvod

Hlavní výhody	4
Funkce podle modelů	6
Užitečné informace	8
O této uživatelské příručce	9
Bezpečnostní informace	10
Přehled zařízení	16
Celkový pohled na ovládací panel	19
Zapnutí zařízení	21
Místní instalace ovladače	22
Reinstalace ovladače	24



2. Základní používání

Zásobník a tisková média	26
Základní funkce tisku	34



3. Údržba

Objednání spotřebního materiálu a příslušenství	38
Dostupný spotřební materiál	39
Skladování kazety s tonerem	40
Rozprostření toneru	42
Výměna kazety s tonerem	43
Čištění zařízení	45
Tipy pro přenášení a skladování zařízení	49



4. Řešení potíží

Rady, jak zabránit uvíznutí papíru	51
Odstranění uvíznutého papíru	52
Význam stavová kontrolky	55



5. Příloha

Technické specifikace	59
Právní předpisy	68
Copyright	79



1. Úvod

Tato kapitola obsahuje informace, které potřebujete znát před použitím zařízení.

- **Hlavní výhody** 4
- **Funkce podle modelů** 6
- **Užitečné informace** 8
- **O této uživatelské příručce** 9
- **Bezpečnostní informace** 10
- **Přehled zařízení** 16
- **Celkový pohled na ovládací panel** 19
- **Zapnutí zařízení** 21
- **Místní instalace ovladače** 22
- **Reinstalace ovladače** 24

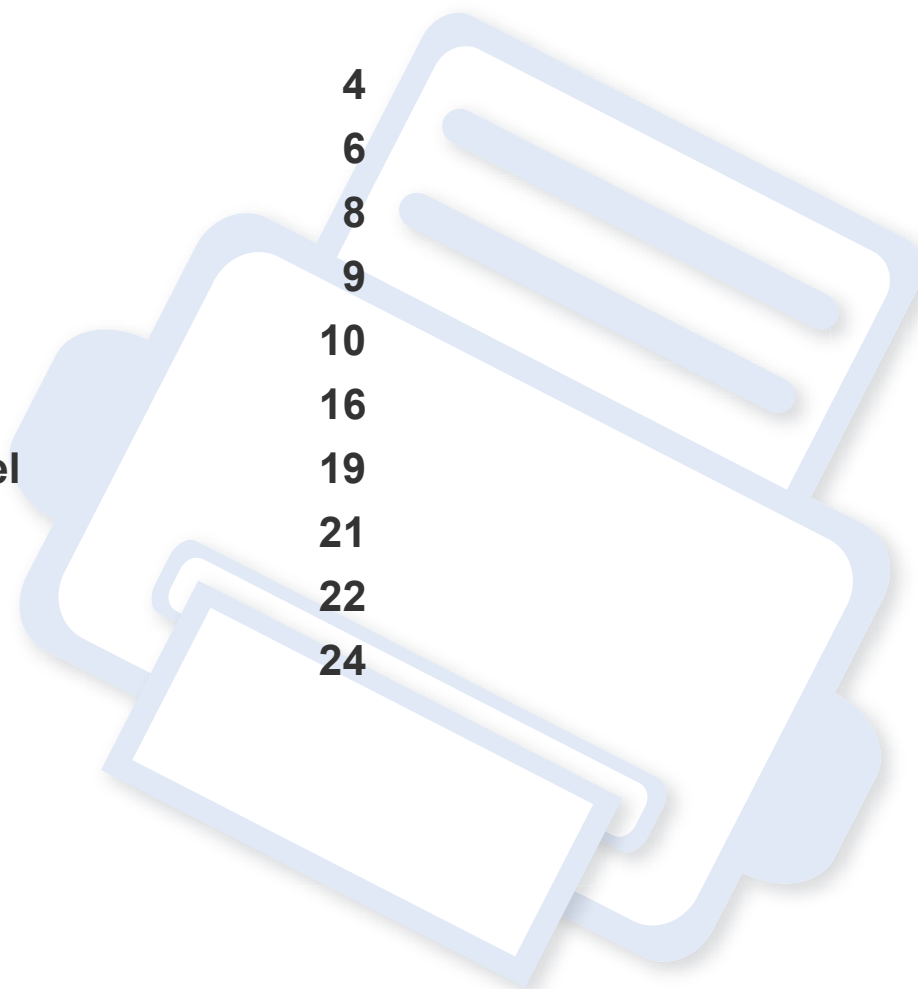

Hlavní výhody

Šetrnost k životnímu prostředí



- Toto zařízení podporuje ekologický režim, který šetří toner a papír (viz „Easy Eco Driver“ na straně 149).
- Tiskem více stránek dokumentu na jeden list lze ušetřit papír (viz „Použití pokročilých tiskových funkcí“ na straně 134).
- Tiskem na obě strany papíru lze dosáhnout jeho úspory (ruční oboustranný tisk) (viz „Použití pokročilých tiskových funkcí“ na straně 134).
- Toto zařízení automaticky šetří elektrickou energii tím, že podstatně snižuje její spotřebu v době, kdy není používáno.
- Abyste ušetřili energii, doporučujeme používat recyklovaný papír.

Rychlý tisk ve vysoké kvalitě



- Můžete tisknout s rozlišením až 1 200 x 1 200 dpi efektivního výstupu.
- Rychlý tisk na požádání.
 - M202x series/M202xW series
 - Pro jednostranný tisk 20 str./min. (A4) nebo 21 str./min. (Letter).
 - SL-M2024 series/SL-M2024W series
 - Pro jednostranný tisk 18 str./min. (A4) nebo 19 str./min. (Letter).

Pohodlí



- Stačí přiložit mobilní telefon ke značce NFC na tiskárně a tisková úloha bude provedena (viz „Použití funkce NFC“ na straně 123).
- Samsung Easy Printer Manager je program, který sleduje stav zařízení, informuje vás o něm a umožňuje upravit nastavení zařízení (viz „Používání aplikace Samsung Easy Printer Manager“ na straně 153).

Hlavní výhody

- Inteligentní aktualizace vám umožní kontrolovat nejnovější software a instalovat nejnovější verze v průběhu procesu instalace ovladače tiskárny. Toto je k dispozici pouze uživatelům operačního systému Windows.
- Máte-li přístup k Internetu, můžete na webové stránce společnosti Samsung získat nápovědu, informace o technické podpoře, ovladače tiskáren, příručky a informace k objednávání na Internetu; www.samsung.com > najděte svůj produkt > Podpora nebo Ke stažení.

Široká škála funkcí a podporovaných aplikací



- Podporuje různé formáty papíru (viz „Specifikace tiskových médií“ na straně 61).
- Tisk vodoznaků: Dokumenty lze označit zadanými slovy, například „Důvěrné“ (viz „Použití pokročilých tiskových funkcí“ na straně 134).
- Tisk plakátů: Text a obrázky na každé stránce dokumentu lze zvětšit a vytisknout na více listů papíru, které po slepení vytvoří plakát (viz „Použití pokročilých tiskových funkcí“ na straně 134).
- Tisknout můžete v různých operačních systémech (viz „Požadavky na systém“ na straně 64).
- Toto zařízení je vybaveno rozhraním USB.

Podporuje různé metody nastavení bezdrátové sítě



U některých modelů nemusí být bezdrátová síť k dispozici (viz „Funkce podle modelů“ na straně 6).

- Pomocí tlačítka WPS (Wi-Fi Protected Setup™)
 - K bezdrátové síti se můžete snadno připojit pomocí tlačítka WPS na zařízení a přístupovém bodu (bezdrátovém routeru).
- Pomocí kabelu USB
 - Pomocí USB kabelu se můžete připojit k bezdrátové síti a provést různá její nastavení.
- Pomocí funkce Wi-Fi Direct
 - Pomocí funkce Wi-Fi nebo Wi-Fi Direct můžete pohodlně tisknout ze svého mobilního přístroje.



Viz „Přehled způsobů nastavení bezdrátové sítě“ na straně 94.

Funkce podle modelů

Některé funkce a volitelné doplňky nemusí být u některých modelů nebo v některých zemích dostupné.

Operační systém

Operační systém	M202x series	M202xW series
Windows	•	•
Mac	•	•
Linux	•	•
Unix		

Software

Software	M202x series	M202xW series
Ovladač tiskárny PCL		
Ovladač tiskárny SPL	•	•
Ovladač tiskárny PS		
Ovladač tiskárny XPS ^a		
Samsung Easy Printer Manager	•	•
SyncThru™ Web Service		•
SyncThru™ Web Admin Service		•

Funkce podle modelů

Software	M202x series	M202xW series
Samsung Printer Status	•	•
Easy Eco Driver Anyweb Print	•	•
Easy Capture Manager	•	•

a. Ovladač XPS je podporován pouze pro systém Windows prostřednictvím webových stránek Samsung (www.samsung.com)

Funkce modelů

Funkce	M202x series	M202xW series
Vysokorychlostní USB 2.0	•	•
Rozhraní pevné sítě LAN Ethernet 10/100 Base TX		
Síťové rozhraní 802.11 b/g/n bezdrátová LAN		•
Tisk pomocí NFC		•
IPv6		•
Tisk v ekologickém režimu (Easy Eco Driver) ^a	•	•
Wi-Fi Protected Setup™ (WPS)		•
Ruční duplexní (oboustranný) tisk	•	•
AirPrint		•
Google Cloud Print™		•

a. Nastavení ekologického režimu lze provést z ovladače pro systém Windows.

(•: je k dispozici, prázdné: není k dispozici)

Užitečné informace



Kde lze stáhnout ovladač k zařízení?

- Navštivte stránky www.samsung.com, kde stáhnete nejnovější ovladač k zařízení, a nainstalujte jej do svého systému.



Kde lze koupit příslušenství nebo spotřební materiál?

- Informujte se u distributora výrobků značky Samsung nebo u místního prodejce.
- Navštivte stránky www.samsung.com/supplies. Vyberte svou zemi nebo region a zobrazí se informace o servisu výrobků.



Stavová kontrolka bliká nebo nepřetržitě svítí.

- Vypněte výrobek a znovu jej zapněte.
- Podívejte se na význam kontrolky v této příručce a pokuste se podle návodu problém odstranit (viz „Význam stavová kontrolky“ na straně 55).



Došlo k vzpříčení papíru.

- Otevřete a zavřete horní kryt (viz „Pohled zepředu“ na straně 17).
- Podívejte se na pokyny k odstranění uvíznutého papíru v této příručce a pokuste se podle návodu problém odstranit (viz „Odstranění uvíznutého papíru“ na straně 52).



Výtisky jsou rozmazané.

- Hladina toneru může být nízká nebo nerovnoměrná. Protřepejte kazetu s tonerem.
- Vyzkoušejte jiné nastavení rozlišení tisku.
- Vyměňte kazetu s tonerem.



Zařízení netiskne.

- Otevřete tiskovou frontu a odeberte dokument ze seznamu (viz „Zrušení tiskové úlohy“ na straně 35).
- Odeberte ovladač a znovu ho nainstalujte (viz „Místní instalace ovladače“ na straně 22).
- Nastavte zařízení v systému Windows jako výchozí.

O této uživatelské příručce

Tato uživatelská příručka obsahuje informace pro základní seznámení se zařízením a také podrobný popis každého kroku při používání zařízení.



- Před použitím zařízení si přečtěte bezpečnostní pokyny.
- Pokud se při používání zařízení vyskytnou problémy, postupujte podle pokynů v kapitole o řešení potíží.
- Výrazy použité v této uživatelské příručce jsou vysvětleny ve slovníku pojmů.
- Ilustrace v této uživatelské příručce se mohou od zařízení, které jste zakoupili, lišit v závislosti na doplňcích a modelu.
- Kopie obrazovek v této uživatelské příručce se mohou od zařízení, které jste zakoupili, lišit v závislosti na verzi firmwaru nebo ovladače.
- Postupy uvedené v této uživatelské příručce vycházejí především ze systému Windows 7.

Pojmy

Některé termíny v této příručce jsou vzájemně zaměnitelné:

- Dokument znamená totéž co originál či předloha.
- Papír znamená totéž co médium nebo tiskové médium.
- Zařízení označuje tiskárnu nebo multifunkční tiskárnu.

Obecné ikony



Ikona	Textu	Popis
	Pozor	Poskytuje uživatelům informace o ochraně zařízení před možným mechanickým poškozením nebo selháním.
	Poznámka	Uvádí dodatečné informace nebo podrobné specifikace funkcí a vlastností zařízení.

Bezpečnostní informace

Tato varování a upozornění mohou vás nebo vaše okolí ochránit před poraněním a mohou také zabránit poškození zařízení. Před použitím tohoto zařízení si veškeré pokyny přečtěte a snažte se jim porozumět. Po přečtení této části tuto uložte na bezpečné místo pro budoucí použití.

Důležité bezpečnostní symboly

Vysvětlení všech ikon a znaků používaných v této kapitole

	Varování	Nebezpečné nebo riskantní postupy, které mohou vést k těžkým zraněním či k usmrcení.
	Pozor	Nebezpečné nebo riskantní postupy, které mohou vést k drobným poraněním nebo ke škodám na majetku.
		Nezkoušejte.

Provozní prostředí

Varování



Nepoužívejte, pokud je napájecí kabel poškozen, nebo zásuvka není uzemněna.

Mohlo by dojít k zasažení elektrickým proudem nebo k požáru.



Na horní stranu zařízení nic nepokládejte (vodu, malé kovové nebo těžké předměty, svíčky, zapálené cigarety atd.).

Mohlo by dojít k zasažení elektrickým proudem nebo k požáru.

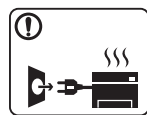

- Dojde-li k přehřátí (ze zařízení vystupuje kouř, slyšíte nezvyklé zvuky nebo zařízení vydává zápach), okamžitě zařízení vypněte a vytáhněte ze zásuvky.

- Uživatel by měl mít přístup k elektrické zásuvce pro případy nouze, kdy může být nutné, aby uživatel ze zásuvky vytáhl zástrčku.

Mohlo by dojít k zasažení elektrickým proudem nebo k požáru.



Na napájecí kabel nepokládejte těžké předměty, ani jej neohýbejte.

Stoupnete-li na napájecí kabel nebo dovolíte-li, aby byl vystaven nárazu těžkých předmětů, může dojít k zasažení elektrickým proudem nebo k požáru.

Bezpečnostní informace



Zástrčku nevytahujte tahem za kabel. Se zástrčkou nemanipulujte mokřýma rukama.

Mohlo by dojít k zasažení elektrickým proudem nebo k požáru.

Pozor

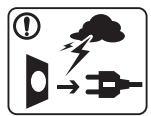

Při bouřce, nebo pokud zařízení dlouho nepoužíváte, vytáhněte napájecí kabel ze zásuvky.

Mohlo by dojít k zasažení elektrickým proudem nebo k požáru.



Buďte opatrní, oblast výstupu papíru je horká.

Může dojít k popálení.



Došlo-li k pádu zařízení, nebo jeho kryt vypadá poškozeně, odpojte zařízení od všech vnějších zdrojů a požádejte o pomoc servisního technika.

V opačném případě by mohlo dojít k zasažení elektrickým proudem nebo k požáru.



Pokud zařízení nepracuje správně, i když jste postupovali přesně podle návodu, odpojte zařízení od všech vnějších zdrojů a požádejte o pomoc servisního technika.

V opačném případě by mohlo dojít k zasažení elektrickým proudem nebo k požáru.



Pokud kabel nejde snadno zasunout do zásuvky, nepokoušejte se jej tam zastrčit silou.

O výměnu elektrické zásuvky požádejte elektrikáře, jinak může dojít k zasažení elektrickým proudem.



Zajistěte, aby domácí zvířata nepřekousla napájecí kabel, telefonní kabel nebo kabely propojující zařízení s počítačem.

Mohlo by dojít k zasažení elektrickým proudem, k požáru nebo ke zranění domácích zvířat.

Způsob použití

Pozor



Během tisku nevytahujte papír násilím.







Mohlo by dojít k poškození zařízení.



Nevkládejte ruku mezi zařízení a zásobník papíru.

Můžete se zranit.

Bezpečnostní informace

	<p>Toto zařízení je napájeno elektrickou energií prostřednictvím napájecího kabelu.</p> <p>Chcete-li přerušit zásobení elektrickou energií, vyjměte napájecí kabel ze zásuvky.</p>
	<p>Při výměně papíru nebo odstraňování zaseknutého papíru postupujte opatrně.</p> <p>Nový papír má ostré hrany, mohli byste se bolestivě pořezat.</p>
	<p>Při velkém objemu tisku se může spodní část oblasti výstupu papíru zahřát. Nedovolte dětem, aby se jí dotýkaly.</p> <p>Může dojít k popálení.</p>
	<p>Při odstraňování zaseknutého papíru nepoužívejte pinzetu ani ostré kovové předměty.</p> <p>Mohlo by dojít k poškození zařízení.</p>
	<p>Nedovolte, aby se papíry příliš hromadily v oblasti výstupu papíru.</p> <p>Mohlo by dojít k poškození zařízení.</p>
	<p>Neblokujte ventilátor žádnými předměty, ani je do něj nevkládejte.</p> <p>Mohlo by to vést ke zvýšení teploty součástí a následné škodě nebo požáru.</p>
	<p>Používání jiných ovládacích prvků nebo nastavení, nebo provádění jiných postupů než těch, které jsou uvedeny v této příručce, může způsobit vystavení nebezpečnému záření.</p>

Umístění / stěhování

Varování

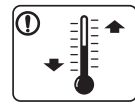
	<p>Neumísťujte zařízení na místa, kde může přijít do kontaktu s prachem, vlhkostí nebo vodou.</p> <p>Mohlo by dojít k zasažení elektrickým proudem nebo k požáru.</p>
	<p>Zařízení umístěte do prostředí, které odpovídá specifikacím provozní teploty a vlhkosti.</p> <p>Jinak může dojít k potížím s kvalitou a k poškození zařízení.</p> <p>Viz „Všeobecné specifikace“ na straně 59.</p>

Bezpečnostní informace

Pozor



Pokud zařízení chcete přemístit, nejdříve jej vypněte a odpojte všechny šňůry. Níže uvedené informace jsou pouze návrhy na základě hmotnosti jednotek. Pokud máte zdravotní potíže, které vám neumožňují zvedání, zařízení nezvedejte. Požádejte o pomoc a vždy použijte odpovídající počet osob, abyste zařízení bezpečně zdvihli.

Poté zařízení zvedněte:

- Pokud zařízení váží méně než 20 kg, může jej zvedat 1 osoba.
- Pokud zařízení váží 20 – 40 kg, měly by jej zvedat 2 osoby.
- Pokud zařízení váží více než 40 kg, měly by jej zvedat 4 a více osob.

Zařízení by mohlo spadnout a způsobit poranění nebo by se mohlo poškodit.

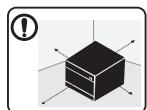

Zařízení umístěte na plochý povrch s dostatečným prostorem pro ventilaci. Rovněž vezměte v úvahu prostor potřebný k otevření krytu a zásobníků.

Místo by mělo být dobře větrané a daleko od přímého světla, tepla a vlhkosti.



Když zařízení používáte po dlouhou dobu nebo tisknete velký počet stránek v nevětraném prostoru, mohlo by dojít ke znečištění ovzduší a poškození zdraví. Zařízení umístěte na dobře větrané místo nebo pravidelně otevírejte okno, aby mohl vzduch cirkulovat.



Neumísťujte zařízení na nevhodný povrch.

Zařízení by mohlo spadnout a způsobit poranění nebo by se mohlo poškodit.



Používejte pouze AWG č. 26^a nebo silnější, telefonní kabel, pokud je to nutné.

Jinak by mohlo dojít k poškození zařízení.



Pro bezpečný provoz použijte napájecí kabel dodávaný se zařízením. Používáte-li kabel delší než 2 m se zařízením pracujícím na napětí 110 V, měla by být tloušťka kabelu 16 AWG nebo větší.

Jinak by mohlo dojít k poškození zařízení, úrazu elektrickým proudem nebo požáru.



Ujistěte se, že jste napájecí kabel zapojili do uzemněné elektrické zásuvky.

V opačném případě by mohlo dojít k zasažení elektrickým proudem nebo k požáru.



Nepřetěžujte elektrické zásuvky ani prodlužovací kabely.

Mohlo by to způsobit horší funkci přístroje, úraz elektrickým proudem nebo požár.



Nezakrývejte zařízení, ani je neumísťujte do těsných prostor, jako jsou komory.

Pokud není zařízení správně odvětráváno, může dojít k požáru.

Bezpečnostní informace



Zařízení by mělo být připojeno k elektrické síti o napětí uvedeném na štítku.

Pokud si nejste jisti, jaké napětí používáte, a chcete to zjistit, obraťte se na vašeho dodavatele elektrické energie.

a. AWG: Americký parametr tloušťky kabelu (American Wire Gauge)

Údržba / Kontrola



Pozor



Vypojte tento výrobek ze zásuvky, než začnete čistit jeho vnitřní části. Nečistěte zařízení benzínem, ředidlem nebo lihem; přímo do zařízení nestříkejte vodu.

Mohlo by dojít k zasažení elektrickým proudem nebo k požáru.



Pokud pracujete s vnitřní částí zařízení, např. při výměně spotřebního materiálu nebo při čištění, zařízení nesmí být v provozu.

Mohli byste se zranit.



Čistící pomůcky udržujte mimo dosah dětí.

Mohlo by dojít k jejich úrazu.



Nerozebírejte, neopravujte ani nepřestavujte zařízení bez odborné pomoci.

Mohlo by dojít k poškození zařízení. Potřebuje-li zařízení opravu, obraťte se na certifikovaného servisního technika.



- Neodstraňujte kryty ani ochranné prvky, které jsou upevněny šrouby.
- Fixační jednotky by měli opravovat pouze certifikovaní servisní technici. Oprava necertifikovaným technikem by mohla mít za následek požár nebo úraz elektrickým proudem.
- Zařízení by měli opravovat pouze certifikovaní servisní technici společnosti Samsung.



Při čištění a provozu zařízení přesně dbejte instrukcí v uživatelské příručce dodávané se zařízením.

V opačném případě by mohlo dojít k poškození zařízení.



Zabraňte znečištění napájecího kabelu a kontaktního povrchu zástrčky prachem nebo vodou.

V opačném případě by mohlo dojít k zasažení elektrickým proudem nebo k požáru.

Bezpečnostní informace

Spotřeba materiálu

Pozor

	<p>Kazetu s tonerem nerozebírejte.</p> <p>Toner může být nebezpečný, pokud dojde k vdechnutí nebo požití.</p>
	<p>Spotřební materiál, jako jsou kazety s tonerem nebo fixační jednotka, nepalte.</p> <p>Mohlo by dojít k explozi nebo nekontrolovatelnému požáru.</p>
	<p>Skladovaný spotřební materiál, jako jsou kazety s tonerem, uchovávejte mimo dosah dětí.</p> <p>Toner může být nebezpečný, pokud dojde k vdechnutí nebo požití.</p>
	<p>Když vyměňujete kazetu s tonerem nebo odstraňujete zaseknutý papír, dbejte na to, aby vaše tělo nebo oblečení nepřišlo do styku s prachem toneru.</p> <p>Toner může být nebezpečný, pokud dojde k vdechnutí nebo požití.</p>
	<p>Jestliže si tonerem znečistíte oděv, neperte jej v horké vodě.</p> <p>Horká voda by zafixovala toner do vlákna. Použijte studenou vodu.</p>



Použití recyklovaného spotřebního materiálu, jako jsou kazety s tonerem, může poškodit zařízení.

Dojde-li k poškození v důsledku použití recyklovaného spotřebního materiálu, bude účtován servisní poplatek.



U spotřebního materiálu, který obsahuje prach toneru (kazeta s tonerem, zásobník použitého toneru, zobrazovací jednotka atd.), dodržujte následující pokyny.

- Při likvidaci spotřebního materiálu dodržujte pokyny pro likvidaci. Pokyny pro likvidaci vám poskytne prodejce.
- Spotřební materiál neomývejte.
- Zásobník použitého toneru po vyprázdnění znovu nepoužívejte.

Nedodržení výše uvedených pokynů může způsobit poruchu zařízení a znečištění životního prostředí. Záruka se nevztahuje na poškození způsobená nedbalostí uživatele.

Přehled zařízení

Součásti

Skutečná součást se může lišit od obrázku níže. Některé součásti se mohou změnit v závislosti na okolnostech.



Napájecí kabel

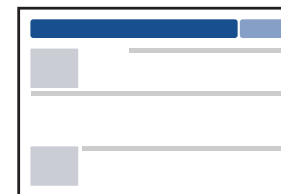

Stručná instalační příručka

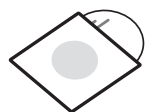

Disk CD se softwarem^a

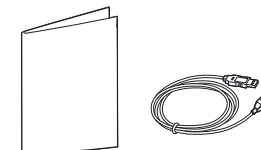

Různé příslušenství^b

a. Disk CD obsahuje ovladače tiskárny a softwarové aplikace.

b. Různé příslušenství dodávané se zařízením se může lišit v závislosti na konkrétním modelu a zemi, kde bylo zařízení zakoupeno.

Přehled zařízení

Pohled zepředu



- Tento obrázek se může lišit od vašeho zařízení v závislosti na modelu.
- Některé funkce a volitelné doplňky nemusí být u některých modelů nebo v některých zemích dostupné (viz „Funkce podle modelů“ na straně 6).

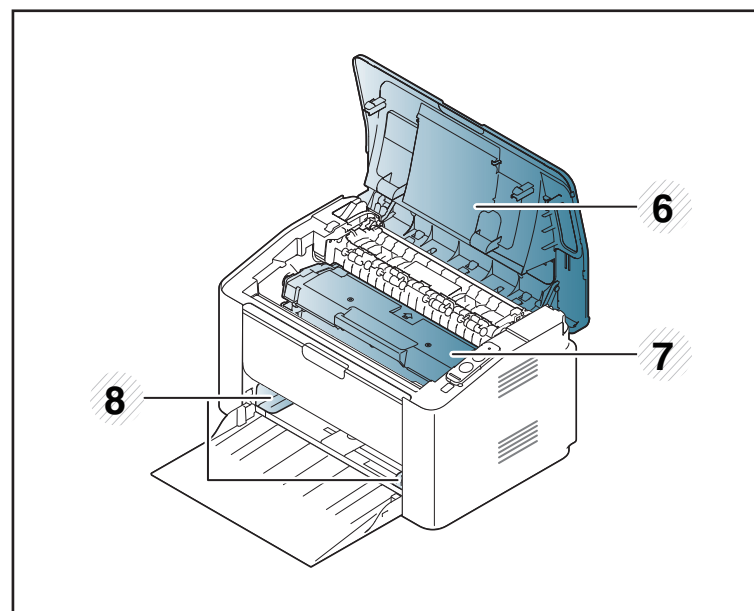
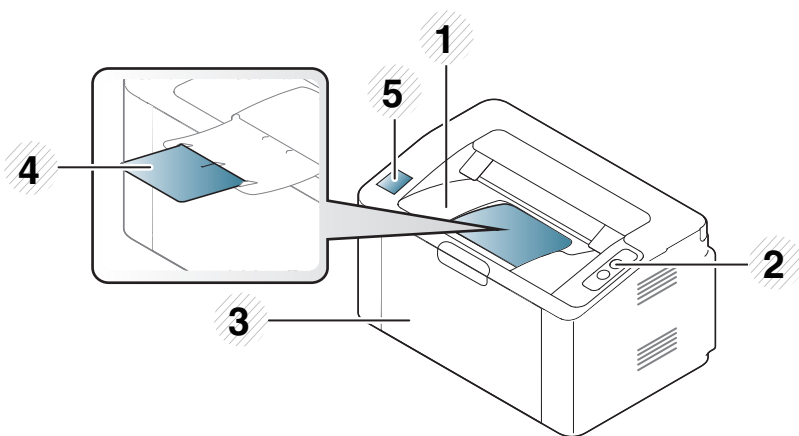

1	Výstupní zásobník	5	Značka NFC (Near Field Communication)
2	Ovládací panel	6	Horní kryt
3	Zásobník	7	Tonerova kazeta
4	Výstupní opěra	8	Vodítka šířky papíru

Přehled zařízení

Pohled zezadu



- Tento obrázek se může lišit od vašeho zařízení v závislosti na modelu.
- Některé funkce a volitelné doplňky nemusí být u některých modelů nebo v některých zemích dostupné (viz „Funkce podle modelů“ na straně 6).

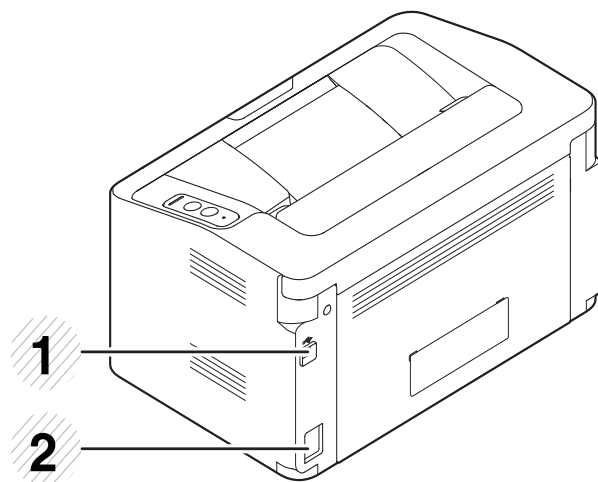

1	Port USB
2	Napájecí zásuvka

Celkový pohled na ovládací panel



Tento ovládací panel se může lišit od vašeho zařízení v závislosti na modelu. Existují různé typy ovládacích panelů.

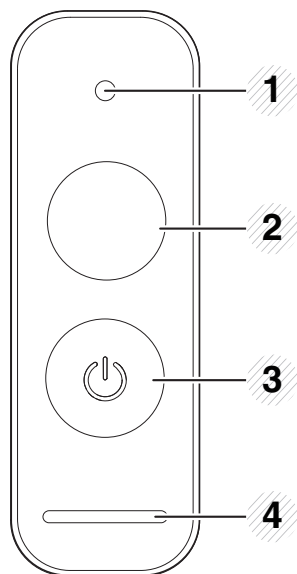

1		Kontrolka toneru	Zobrazuje stav toneru (viz „Kontrolka stavová“ na straně 56).
---	--	------------------	---

2



WPS^a

Jednoduše nakonfiguruje připojení k bezdrátové síti bez počítače (viz „Nastavení bezdrátové sítě“ na straně 93).

- **List s konfigurací**

- Stiskněte a držte toto tlačítko cca 10 sekundy, dokud zelená kontrolka nezačne pomalu blikat. Pak tlačítko uvolněte.

- **Vytiskne informační zprávu o spotřebním materiálu / zprávu o počtu použití**

- Stiskněte a držte toto tlačítko cca 15 sekundy, dokud se zelená kontrolka nerozsvítí. Pak tlačítko uvolněte.

- **Manuální tisk**

- Stiskněte toto tlačítko pokaždé, když budete doplňovat list papíru do zásobníku, při volbě **Ruční podávání** Zdroj v ovladači tiskárny.

Celkový pohled na ovládací panel

2



Tisk obrazovky^b

- **Vytiskne obrazovku**

- Stiskněte a držte toto tlačítko, zelená kontrolka začne blikat. Pokud chcete vytisknout pouze aktivní obrazovku, uvolněte tlačítko, až zelená kontrolka přestane blikat. Pokud chcete vytisknout celou obrazovku, uvolněte tlačítko, dokud kontrolka bliká.



- Funkci **Tisk obrazovky** lze použít pouze v operačních systémech Windows a Mac.
- Tuto funkci lze použít pouze u zařízení připojeného USB kabelem.
- Tisknete-li aktivní okno / celou obrazovku monitoru pomocí tlačítka pro tisk obrazovky, přístroj může v závislosti na tom, co právě tisknete, použít více toneru.
- Tuto funkci můžete použít pouze tehdy, když je nainstalován program Easy Printer Manager pro zařízení. Pokud používáte operační systém Mac, musíte pro používání funkce Print Screen aktivovat **Screen Print Settings** v aplikaci Easy Printer Manager.

- **List s konfigurací**

- Stiskněte a držte toto tlačítko cca 10 sekundy, dokud zelená kontrolka nezačne pomalu blikat. Pak tlačítko uvolněte.

- **Vytiskne informační zprávu o spotřebním materiálu / protokol chyb**

- Stiskněte a držte toto tlačítko cca 15 sekundy, dokud se zelená kontrolka nerozsvítí. Pak tlačítko uvolněte.

- **Manuální tisk**

- Stiskněte toto tlačítko pokaždé, když budete doplňovat list papíru do zásobníku, při volbě **Ruční podávání** Zdroj v ovladači tiskárny.

3



Napájení

Tímto tlačítkem můžete zařízení vypnout nebo probudit z režimu spánku.

4



Kontrolka stavová

Zobrazuje stav zařízení (viz „Kontrolka stavová“ na straně 56).

a. Pouze M202xW.



b. Pouze M202x.

Zapnutí zařízení

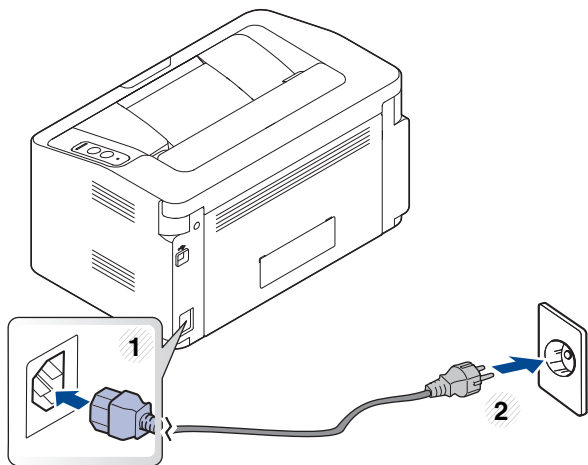
- 1 Zařízení nejprve připojte k přívodu elektřiny.



- 2 Na ovládacím panelu stiskněte tlačítko  (Napájení).

 Pokud chcete vypnout napájení, stiskněte na ovládacím panelu tlačítko  (Napájení).

Místní instalace ovladače

Místní zařízení je zařízení, které je přímo připojeno k vašemu počítači prostřednictvím kabelu.



- Pokud používáte operační systém Mac nebo Linux, podívejte se do části „Instalace softwaru“ na straně 83.
- Instalační okno zobrazené v této Uživatelská příručka se může lišit v závislosti na zařízení a používaném rozhraní.
- Používejte kabel USB s maximální délkou 3 m.

Windows

- 1 Do diskové jednotky CD-ROM vložte dodaný disk CD se softwarem. Pokud se instalační okno neobjeví, klepněte na položky **Začátek > Všechny programy > Příslušenství > Spustit**.
Zadejte X:\Setup.exe, písmeno X nahradte písmenem vaší jednotky CD-ROM a potom klepněte na **OK**.
 - Pro systém Windows 8
Pokud se neobjeví instalační okno, v liště **Charms(Nabídka Ovládací tlačítka)** vyberte **Hledat > Apps(Aplikace)** a vyhledejte **Spustit**. Do zobrazeného okna zadejte text X:\Setup.exe; písmeno X nahradte názvem jednotky CD-ROM a potom klepněte na tlačítko **OK**. Pokud se objeví místní okno **Klepnutím vyberte, co se stane s tímto diskem**, klepněte na toto okno a vyberte **Spustit Setup.exe**.
- 2 V instalačním okně si přečtěte a přijměte instalační smlouvy. Poté klepněte na tlačítko **Další**.
- 3 Vyberte možnost **Připojení USB** na obrazovce **Typ připojení tiskárny**. Poté klepněte na tlačítko **Další**.
- 4 Postupujte podle pokynů v okně instalace.

Místní instalace ovladače

Na obrazovce Start systému Windows 8



- Pokud je váš počítač připojen k internetu, ovladač V4 se automaticky stáhne ze služby Windows Update. Pokud není, můžete ovladač V4 stáhnout ručně z webových stránek společnosti Samsung, www.samsung.com > najděte svůj produkt > Podpora nebo Ke stažení.
- Aplikaci Samsung Printer Experience můžete stáhnout z webu **Windows Store**. K používání webu **Windows Store(Store)** je nutné mít účet Microsoft.
 - 1 V liště **Charms(Nabídka Ovládací tlačítka)** klepněte na **Hledat**.
 - 2 Klepněte na **Store(Store)**.
 - 3 Vyhledejte aplikaci **Samsung Printer Experience** a klepněte na ni.
 - 4 Klepněte na **Install**.
- Pokud ovladač nainstalujete pomocí dodaného CD se softwarem, ovladač V4 se nenainstaluje. Pokud chcete používat ovladač V4 na obrazovce **Plocha**, můžete ho stáhnout z webových stránek společnosti Samsung, www.samsung.com > najděte svůj produkt > Podpora nebo Ke stažení.
- Pokud chcete nainstalovat nástroje pro správu tiskárny společnosti Samsung, musíte je nainstalovat pomocí dodaného CD se softwarem.

1 Ujistěte se, že je počítač připojen k internetu a je zapnutý.

2 Ujistěte se, že je zařízení zapnuté.

3 Připojte počítač a zařízení kabelem USB.

Ovladač bude automaticky nainstalován ze služby **Windows Update**.

Reinstalace ovladače

Pokud ovladač tiskárny nepracuje správně, přeinstalujte ovladač podle následujících kroků.

Windows

- 1 Zkontrolujte, zda je zařízení připojeno k počítači a zda je zapnuté.
- 2 V nabídce **Začátek** vyberte **Programy** nebo **Všechny programy** > **Samsung Printers** > **Odinstalovat software tiskárny Samsung**.
 - Pro systém Windows 8
 - 1 V liště Charms vyberte **Hledat** > **Apps(Aplikace)**.
 - 2 Vyhledejte **Ovládací panely** a klepněte na ně.
 - 3 Klepněte na **Programy a funkce**.
 - 4 Pravým tlačítkem klepněte na ovladač, který chcete odinstalovat a vyberte **Odinstalovat**.
 - 5 Postupujte podle pokynů uvedených v okně.
- 3 Postupujte podle pokynů v okně instalace.
- 4 Vložte disk CD se softwarem do jednotky CD-ROM a znovu nainstalujte ovladač (viz „Místní instalace ovladače“ na straně 22).

Na obrazovce Začátek systému Windows 8

- 1 Zkontrolujte, zda je zařízení připojeno k počítači a zda je zapnuté.
- 2 Na obrazovce **Začátek** klepněte na dlaždici **Odinstalovat software tiskárny Samsung**.
- 3 Postupujte podle pokynů uvedených v okně.



- Pokud nemůže najít dlaždici Software tiskárny Samsung, proveďte odinstalaci v režimu obrazovky Plocha.
- Pokud chcete odinstalovat nástroje pro správu tiskárny společnosti Samsung, na obrazovce **Začátek** klepněte pravým tlačítkem na aplikaci > **Odinstalovat** > pravým tlačítkem klepněte na program, kterých chcete odstranit > **Odinstalovat** a postupujte podle pokynů v okně.



2. Základní používání

Po dokončení instalace můžete nastavit výchozí nastavení zařízení. Informace o nastavení nebo změně hodnot naleznete v další části.

- **Zásobník a tisková média**
- **Základní funkce tisku**

26

34

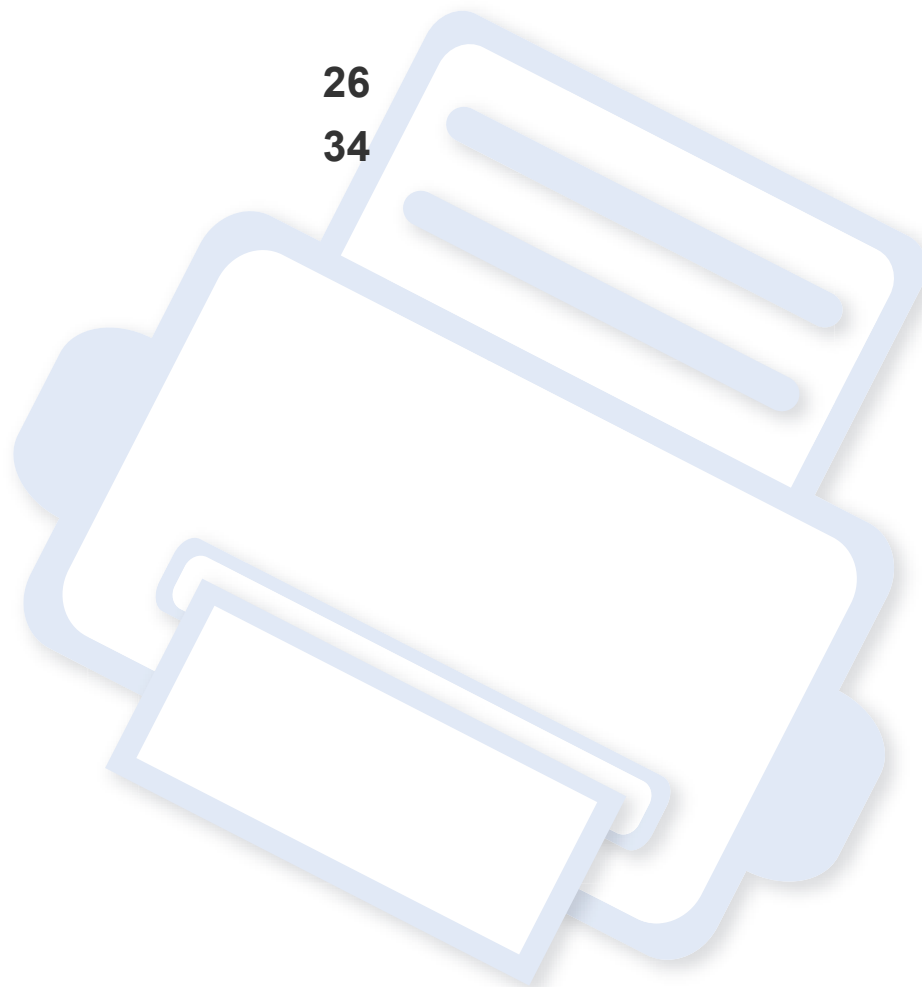

Zásobník a tisková média

Tato kapitola vás seznámí s vkládáním tiskových médií.



- Používání tiskových médií, která nesplňují tyto specifikace, může způsobit problémy nebo nutnost oprav. Na takové opravy se nevztahuje záruka ani servisní smlouvy společnosti Samsung.
- Ujistěte, že v tomto zařízení nepoužíváte fotografický papír pro inkoustové tiskárny. Mohlo by dojít k poškození zařízení.
- Používání hořlavých tiskových médií může způsobit požár.
- Používejte určená tisková média (viz „Specifikace tiskových médií“ na straně 61).



Používání hořlavých médií nebo zanechání cizích materiálů v tiskárně může vést k přehřátí jednotky a v ojedinělých případech způsobit požár.

Informace o zásobníku

Chcete-li změnit formát, je třeba nastavit vodítko papíru.

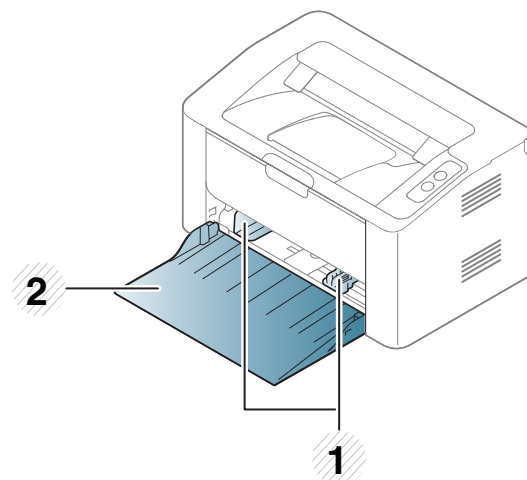

- 1 Vodítko šířky papíru
- 2 Zásobník



Pokud vodítko papíru neupravíte, může docházet k registraci papíru, zkreslení obrazu nebo uvíznutí papíru.

Zásobník a tisková média

Vložení papíru do zásobníku

- 1 Otevřete zásobník.

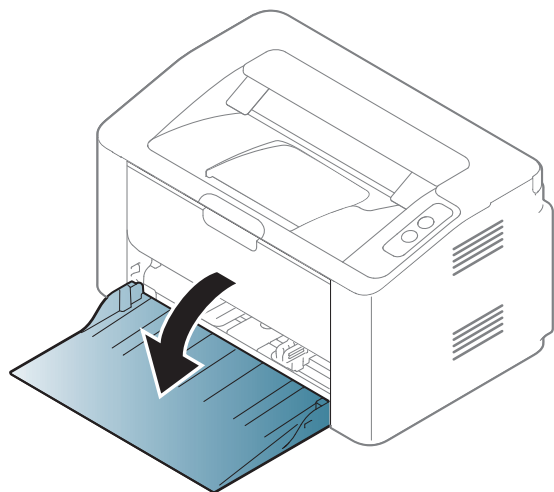

- 2 Před vložení papírů prolistujte nebo profoukněte hranu stohu papíru, aby se oddělily jednotlivé listy.

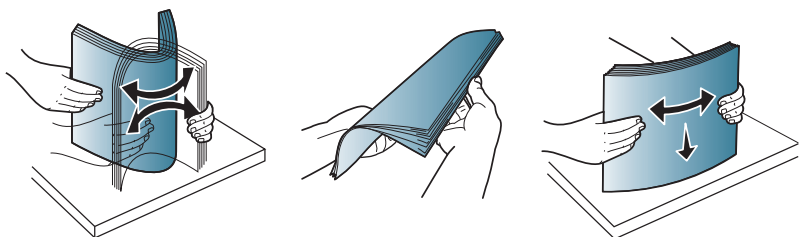

- 3 Nastavte velikost zásobníku podle typu média, které vkládáte (viz „Informace o zásobníku“ na straně 26). Pak vložte papír stranou, na kterou chcete tisknout, nahoru a otevřete výstupní zásobník.

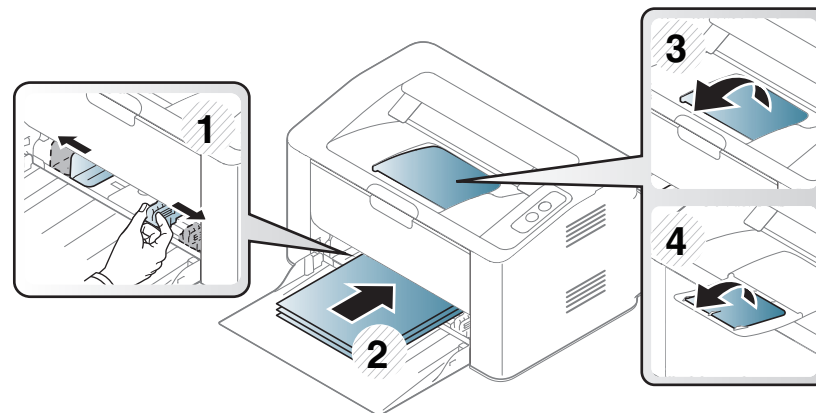

- 4 Stiskněte šířkové vodítko papíru a posuňte ho k hraně sady papírů tak, aby se papíry neohnuly.

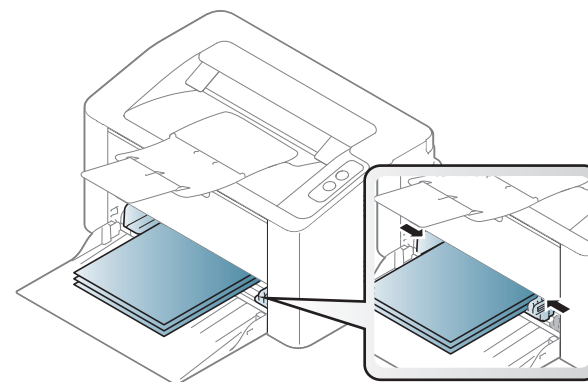

Zásobník a tisková média



- Vodítko šířky papíru nepřisunujte příliš těsně, aby se médium v zásobníku neprohnulo.
- Pokud neupravíte vodítko šířky papíru, může docházet k zaseknutí papíru.

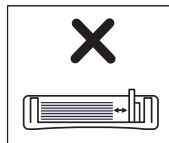
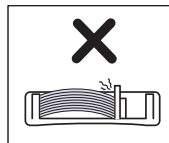
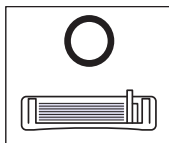

- Nepoužívejte papír se zkrouceným zaváděcím okrajem, může způsobit uvíznutí nebo pomačkání papíru.

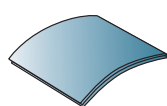
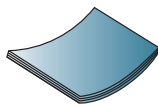
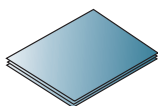

- 5** Při tisku dokumentu nastavte typ papíru a formát pro zásobník (viz „Nastavení formátu a typu papíru“ na straně 33).



Zásobník a tisková média

Ruční podávání v zásobníku

Ruční podavač podporuje speciální formáty a typy tiskových materiálů, jako jsou například pohlednice, poznámkové karty a obálky (viz „Specifikace tiskových médií“ na straně 61).



Rady pro používání ručního podavače

- Do ručního podavače vkládejte vždy pouze jeden typ, formát a gramáž tiskového média.
- Pokud zvolíte **Papír > Zdroj > Ruční podávání** jako zdroj papíru v softwarové aplikaci, musíte při každém tisku stránky stisknout tlačítko  (Tisk obrazovky) nebo  (WPS) a zároveň do ručního zásobníku vložit pouze jeden typ, formát a hmotnost tiskového média.
- Aby nedošlo k uvíznutí papíru během tisku, nepřidávejte papír, dokud není ruční podavač prázdný.
- Tiskové materiály je nutné vkládat lícem nahoru tak, aby horní hrana směřovala do ručního podavače a aby byly umístěné ve středu zásobníku.
- Abyste zajistili co nejvyšší kvalitu tisku a předešli uvíznutí papíru, vkládejte pouze dostupný papír (viz „Specifikace tiskových médií“ na straně 61).
- Pokroucené pohlednice, obálky a štítky před vložením do ručního podavače narovnejte.

- Při tisku na zvláštní média postupujte podle pokynů pro vkládání (viz „Tisk na zvláštní média“ na straně 30).
- Když je zařízení v úsporném režimu, nepodává papír z ručního podavače. Před použitím ručního podavače zařízení probudíte stisknutím tlačítka napájení.

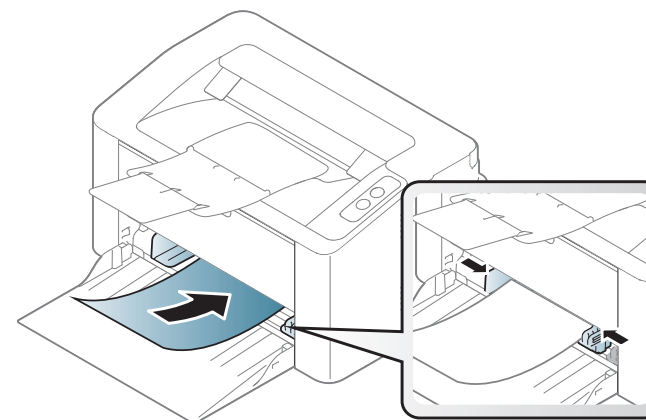

Zásobník a tisková média

Tisk na zvláštní média

Následující tabulka uvádí zvláštní média, která lze použít v zásobníku.

Chcete-li změnit nastavení papíru v zařízení, v programu **Předvolby tisku** > karta **Papír** > **Typ** (viz „Otevření předvoleb tisku“ na straně 35).



Při použití zvláštních médií doporučujeme vkládat listy po jednom (viz „Specifikace tiskových médií“ na straně 61).

Gramáže pro každý list viz „Specifikace tiskových médií“ na straně 61.

Typy	Zásobník ^a
Obyčejný	•
Silný	•
Slabý	•
Kancelářský	•
Barevný papír	•
Kartičky	•
Štítky	•
Obálka	•

Typy	Zásobník ^a
Předtištěný	•
Bavlněný	•
Recyklovaný	•
Archivní papír	•

a. Typy papíru, které lze použít pro ruční podávání v zásobníku.

(•: podporováno)

Zásobník a tisková média

Obálka

Úspěch tisku na obálky závisí do značné míry na kvalitě obálek.

Pokud tisknete na obálku, umístěte ji, jak je znázorněno na následujícím obrázku.

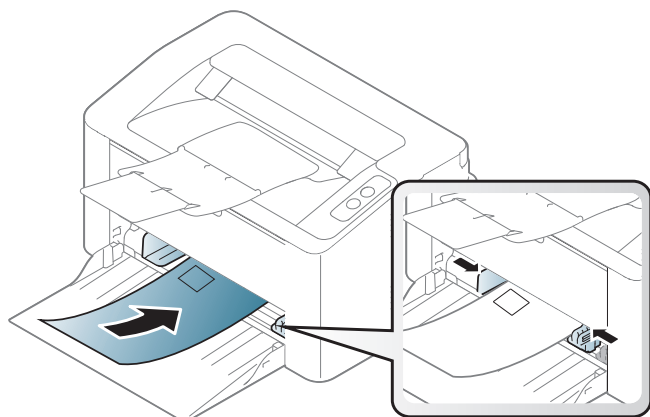

Pokud zvolíte **Obálka** v okně **Předvolby tisku**, ale vytištěné obrázky se snadno smazávají, vyberte **Silná obálka** a tisk opakujte. To může ovšem při tisku způsobit určitý hluk.

- Při výběru obálek zvažte následující faktory:
 - **Gramáž:** by neměla překročit 90 g/m², jinak může dojít k uvíznutí papíru.
 - **Konstrukce:** musí ležet rovně se zakřivením do 6 mm a nesmí obsahovat vzduch.
 - **Stav:** neměla by být pomačkaná, odřená ani poškozená.

- **Teplota:** musí snést teplotu a tlak, kterým bude vystavena uvnitř zařízení.

- Používejte pouze správně sestavené obálky s ostrými přehyby.
- Nepoužívejte obálky se známkami.
- Nepoužívejte obálky se sponami, patentkami, okénky, samolepicím uzávěrem nebo s jinými syntetickými materiály.
- Nepoužívejte poškozené ani nesprávně sestavené obálky.
- Šev na obou koncích obálky musí zasahovat až do rohu obálky.

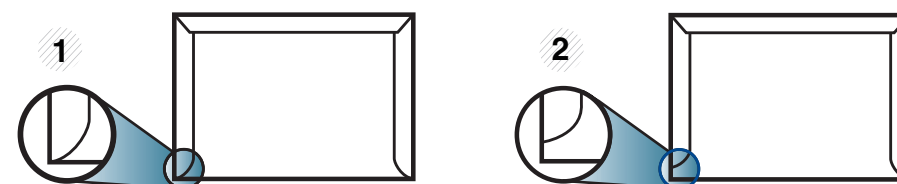

- 1 Přijatelné
- 2 Nepřijatelné

- Obálky s odlepovacím lepicím páskem nebo s více než jednou klopou, která se překládá přes uzávěr, musejí používat lepidlo odolávající teplotě fixace po dobu 0,1 vteřiny (přibližně 170 °C). Další klopy a pásy mohou způsobit vrásnění, mačkání nebo uvíznutí a mohou dokonce poškodit fixační jednotku.
- Pro co nejlepší kvalitu tisku nastavte krajní zarážky minimálně 15 mm od okrajů obálky.
- Vyhněte se tisku na oblasti, kde se dotýkají švy obálky.

Zásobník a tisková média

Štítky

Aby nedošlo k poškození zařízení, používejte pouze štítky doporučené pro laserové tiskárny.

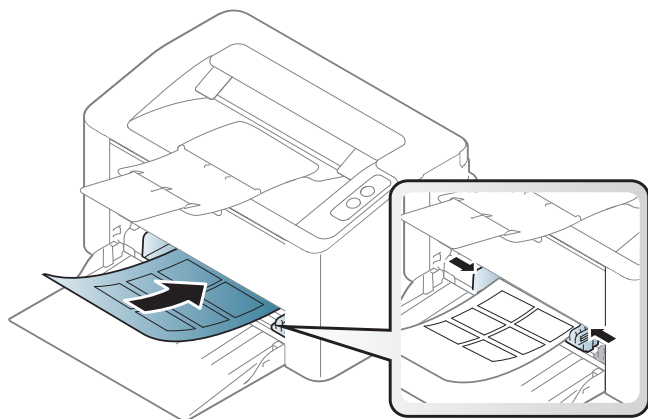

- Při výběru štítků zvažte následující faktory:
 - **Lepidlo:** Mělo by být stabilní při fixační teplotě zařízení. Informace o teplotě fixace naleznete mezi specifikacemi zařízení (přibližně 170 °C).
 - **Uspořádání:** Používejte pouze takové štítky, mezi kterými není žádná odkrytá plocha podkladu. Štítky se mohou z listů odlepit a vážně zablokovat zařízení.
 - **Pokroucení:** Musí ležet rovně s max. zvlněním 13 mm v jakémkoli směru.
 - **Stav:** Nepoužívejte štítky, které jsou pomačkané, odlepují se od podkladu nebo obsahují bubliny.

- Ujistěte se, zda mezi štítky není žádná odkrytá plocha s lepidlem. Odkryté oblasti by mohly při tisku způsobit odlepení štítků, což by vedlo k zaseknutí papíru. Odkryté lepidlo může také poškodit součásti zařízení.
- Nevkládejte do zařízení vícekrát stejný arch se štítky. Lepidlo je určeno pouze k jednomu průchodu zařízením.
- Nepoužívejte štítky, které se odlepují od podkladu, ani pomačkané štítky, štítky obsahující bubliny či jinak poškozené štítky.

Kartičky / vlastní formát papíru

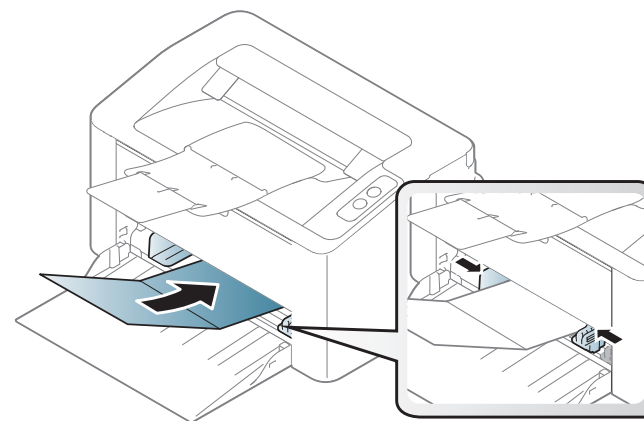

- V softwarové aplikaci nastavte okraje alespoň 6,4 mm od okraje tiskového materiálu.

Zásobník a tisková média

Předtištěný papír

Při tisku na předtištěný papír by měla být vytištěná strana lícem nahoru. Přední okraj papíru by neměl být pomačkaný. Dochází-li k problémům s podáváním papíru, zkuste papír obrátit. Mějte na paměti, že v tomto případě není zaručena kvalita tisku.

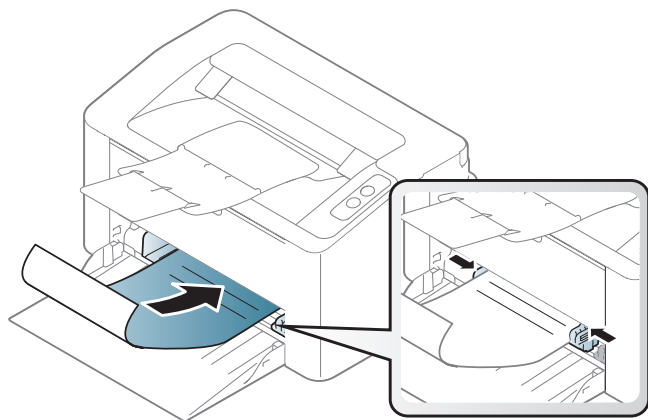

- Musí být potištěn tepelně odolným inkoustem, který se nerozpije nebo neodpaří a který neuvolňuje nebezpečné výpary, působí-li na něj fixační teplota zařízení po dobu 0,1 sekundy (přibližně 170 °C).
- Barva na předtištěném papíře musí být nehořlavá a neměla by mít nepříznivý vliv na válce zařízení.
- Před založením předtištěného papíru zkontrolujte, zda je barva na papíře suchá. Během procesu fixace může vlhký inkoust vystoupit z předtištěného papíru a tím snížit kvalitu tisku.

Nastavení formátu a typu papíru

Po vložení papíru do zásobníku nastavte formát a typ papíru.

Chcete-li změnit nastavení papíru v zařízení, v programu **Předvolby tisku** > karta **Papír** > **Typ** (viz „Otevření předvoleb tisku“ na straně 35).



Chcete-li použít papír zvláštního formátu, např. fakturu, zvolte **Vlastní** na kartě **Papír** v nabídce **Předvolby tisku** (viz „Otevření předvoleb tisku“ na straně 35).

Základní funkce tisku



Informace o zvláštních tiskových funkcích naleznete v Rozšířené příručce (viz „Použití pokročilých tiskových funkcí“ na straně 134).

Tisk



Pokud používáte operační systém Mac nebo Linux, podívejte se do části „Tisk v systému Mac“ na straně 141 nebo „Tisk v systému Linux“ na straně 143.

Toto okno **Předvolby tisku** platí pro Poznámkový blok v systému Windows 7.

- 1 Otevřete dokument, který chcete vytisknout.
- 2 Vyberte příkaz **Tisk** v nabídce **Soubor**.

- 3 Vyberte své zařízení ze seznamu **Vybrat tiskárnu**.

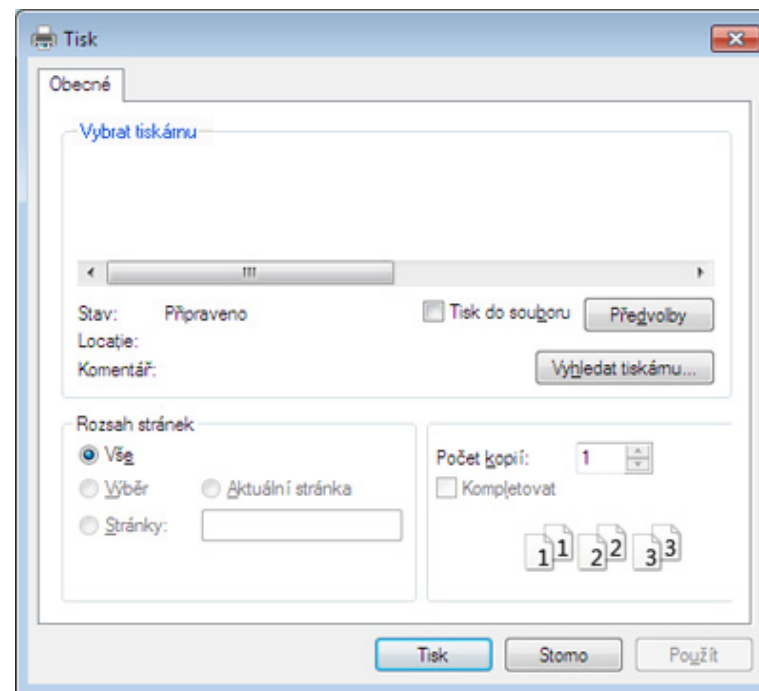

- 4 Základní nastavení tisku, včetně počtu kopií a rozsahu tisku, zvolte v okně **Tisk**.



Chcete-li využít pokročilých tiskových funkcí, klepněte na tlačítko **Vlastnosti** nebo **Předvolby** v okně **Tisk** (viz „Otevření předvoleb tisku“ na straně 35).

- 5 Chcete-li zahájit tiskovou úlohu, klepněte na tlačítko **OK** nebo **Tisk** v okně **Tisk**.

Základní funkce tisku





Zrušení tiskové úlohy

Jestliže tisková úloha čeká v tiskové frontě nebo na tiskovém spooleru, zrušíte úlohu takto:

- Do tohoto okna můžete jednoduše vstoupit tak, že na hlavním panelu systému Windows poklepete na ikonu zařízení ().

Otevření předvoleb tisku



- Okno **Předvolby tisku** zobrazené v této uživatelské příručce se může lišit v závislosti na typu používaného zařízení. Složení okna **Předvolby tisku** však bude podobné.
- Po výběru možnosti v okně **Předvolby tisku** se může zobrazit varovný symbol  nebo . Symbol  znamená, že určitou možnost můžete vybrat, ale nedoporučuje se to. Symbol  znamená, že možnost nelze vybrat kvůli nastavení nebo prostředí počítače.

1 Otevřete dokument, který chcete vytisknout.

2 V nabídce Soubor vyberte možnost **Tisk**.

3 Vyberte své zařízení ze seznamu **Vybrat tiskárnu**.

4 Klepněte na **Vlastnosti** nebo **Předvolby**.

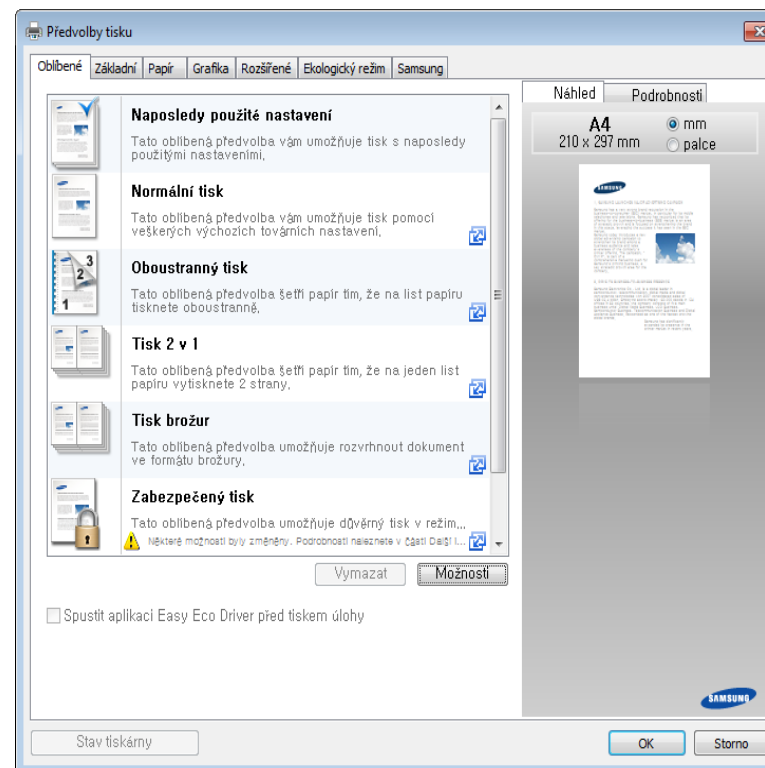

Aktuální stav zařízení můžete zkontrolovat pomocí tlačítka **Stav tiskárny** (viz „Používání aplikace Stav tiskárny Samsung“ na straně 156).

Základní funkce tisku

Použití oblíbeného nastavení

Možnost **Oblíbené**, která je k dispozici na každé kartě předvoleb kromě karty **Samsung**, umožňuje uložit aktuální předvolby pro budoucí použití.

Chcete-li uložit položku do seznamu **Oblíbené**, postupujte takto:

- 1 Změňte nastavení na každé kartě podle potřeby.
- 2 Zadejte název položky ve vstupním dialogu **Oblíbené**.

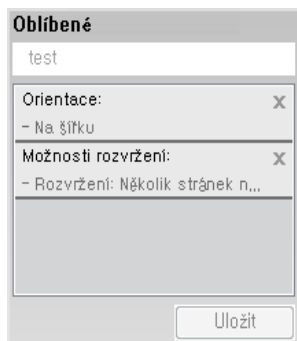

- 3 Klepněte na tlačítko **Uložit**.
- 4 Zadejte název a popis a pak vyberte požadovanou ikonu.
- 5 Klepněte na tlačítko **OK**. Při uložení nastavení **Oblíbené** se uloží všechna aktuální nastavení ovladače.



Chcete-li uložené nastavení použít, vyberte ho na kartě **Oblíbené**. Zařízení je nyní nastaveno na tisk podle vybraného nastavení.

Chcete-li uložené nastavení odstranit, vyberte ho na kartě **Oblíbené** a klepněte na tlačítko **Smazat**.

Použití nápovědy

V okně **Předvolby tisku** klepněte na volbu, o které se chcete dozvědět víc, a na klávesnici stiskněte klávesu **F1**.

Tisk v ekologickém režimu

Funkce **Eco** snižuje spotřebu toneru a používání papíru. Funkce **Eco** vám umožňuje šetřit tiskové zdroje a vede vás k ekologicky šetrnému tisku.

Pro tisk v ekologickém režimu klepněte níže:

Viz „Easy Eco Driver“ na straně 149.



3. Údržba

Tato kapitola obsahuje informace o nákupu spotřebního materiálu, příslušenství a dílů pro údržbu pro vaše zařízení.

- **Objednání spotřebního materiálu a příslušenství** 38
- **Dostupný spotřební materiál** 39
- **Skladování kazety s tonerem** 40
- **Rozprostření toneru** 42
- **Výměna kazety s tonerem** 43
- **Čištění zařízení** 45
- **Tipy pro přenášení a skladování zařízení** 49

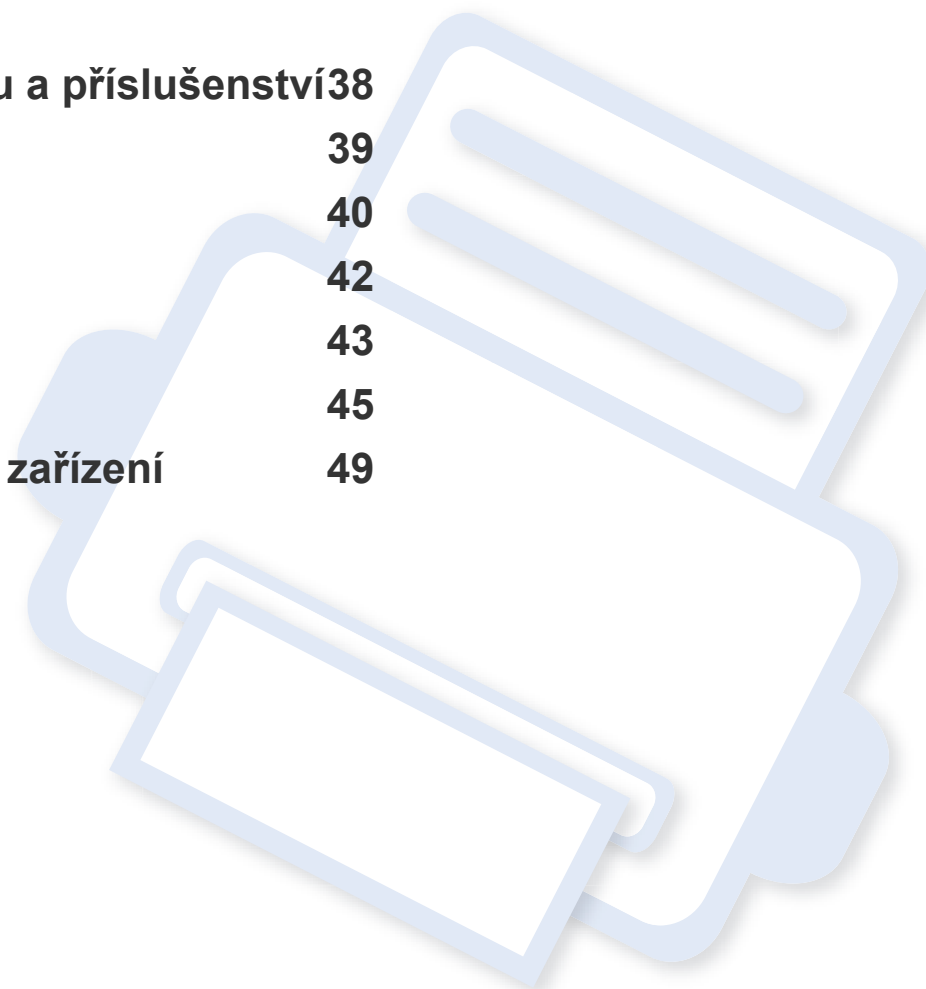

Objednání spotřebního materiálu a příslušenství



Dostupné příslušenství se může lišit v závislosti na zemi dodání. Chcete-li mít přehled o dostupném příslušenství a dílech pro údržbu, kontaktujte obchodního zástupce.

Chcete-li objednat autorizovaný spotřební materiál, příslušenství a součásti pro údržbu od společnosti Samsung, obraťte se na svého místního obchodního zástupce společnosti Samsung nebo maloobchodníka, u kterého jste zařízení zakoupili. Můžete rovněž navštívit webové stránky www.samsung.com/supplies, poté vybrat svou zemi/oblast a získat tak kontaktní informace o servisu.

Dostupný spotřební materiál

Jakmile skončí životnost spotřebního materiálu, můžete k zařízení objednat následující typy spotřebního materiálu:

Typ	Průměrná životnost ^a	Název dílu
Tonerova kazeta	Asi 1 000 stránek	MLT-D111S

a. Deklarovaná životnost v souladu s ISO/IEC 19752.



Podle použitých voleb, procenta obrazové plochy a režimu použité úlohy se může životnost kazety s tonerem lišit.



Nové kazety s tonerem nebo jiný spotřební materiál je nutné nakupovat ve stejné zemi, ve které bylo zakoupeno vámi používané zařízení. Jinak budou nové kazety s tonerem nebo jiný spotřební materiál nekompatibilní se zařízením z důvodu různých konfigurací kazet s tonerem a jiného spotřebního materiálu podle konkrétních podmínek zemí.



Společnost Samsung nedoporučuje používat kazety s tonerem od jiných společností než Samsung, jako jsou například opakovaně plněné nebo přepracované kazety. Společnost Samsung nemůže zaručit kvalitu neoriginálních kazet s tonerem jiným než Samsung. Na servis či opravy, jejichž provedení bude vyžadováno v důsledku použití jiných kazet s tonerem než originálních Samsung, se nevztahuje záruka přístroje.

Skladování kazety s tonerem

Kazety s tonerem obsahují složky, které jsou citlivé na světlo, teplotu a vlhkost. Společnost Samsung radí uživatelům dodržovat tato doporučení, aby byl zajištěn optimální výkon, nejvyšší kvalita a co nejdelší životnost vaší nové kazety s tonerem Samsung.

Skladujte kazetu ve stejném prostředí, jako se nachází tiskárna, ve které bude použita. Takovým prostředím by měla být místnost s řízenou teplotou a vlhkostí. Kazeta s tonerem by měla zůstat neotevřená ve svém originálním balení až do doby její instalace. Pokud není originální balení k dispozici, zakryjte horní otvor kazety papírem a uschovejte ji na tmavém místě.

Otevření obalu kazety před použitím výrazně zkracuje její životnost. Neskladujte na podlaze. Je-li kazeta s tonerem vyjmuta z tiskárny, postupujte podle níže uvedených pokynů k zajištění správného skladování kazety s tonerem.

- Skladujte kazetu uvnitř ochranného sáčku z původního obalu.
- Skladujte vleže naplocho (nepokládejte na jeden konec) stejnou stranou nahoru jako při instalování toneru do zařízení.
- Spotřební materiály nikdy nepřechovávejte za následujících podmínek:
 - při teplotách vyšších než 40 °C,
 - při vlhkosti nižší než 20 % a vyšší než 80 %;
 - v prostředí s extrémními výkyvy vlhkosti nebo teploty,
 - na přímém slunci nebo pod umělým osvětlením,
 - na prašných místech,
 - v autě po delší dobu,
 - v prostředí s korozivními plyny,
 - v prostředí se slaným vzduchem.

Skladování kazety s tonerem

Pokyny k manipulaci

- Nedotýkejte se povrchu fotokoduktivního válce v kazetě.
- Nevystavujte kazetu zbytečným vibracím nebo otřesům.
- Nikdy ručně neotáčejte válcem, zejména v opačném směru; mohlo by dojít k vnitřnímu poškození a úniku toneru.

Použití kazety s tonerem

Společnost Samsung Electronics nedoporučuje ani neschvaluje, abyste v tiskárně používali kazety s tonerem, které nejsou od společnosti Samsung, včetně běžných, maloobchodních, opakovaně plněných nebo přepracovaných kazet.



Záruka společnosti Samsung na tiskárnu se nevztahuje na škody na zařízení způsobené použitím opakovaně plněné, přepracované nebo neoriginální kazety s tonerem.

Předpokládaná životnost kazety

Předpokládaná životnost kazety (doba zásobování kazety nebo zobrazovací jednotky tonerem) závisí na množství toneru potřebném k tiskovým úlohám. Skutečný počet vytištěných stran se může lišit v závislosti na hustotě tisku na stránkách, provozním prostředí, procentu obrazové plochy, frekvenci tisku, typu používaných médií a/nebo jejich velikosti. Pokud například tisknete velké množství grafiky, bude spotřeba toneru vyšší a budete pravděpodobně muset kazetu měnit častěji.

Rozprostření toneru

Když je kazeta s tonerem téměř prázdná:

- Objevují se pruhy nebo světlý tisk, případně rozdílná hustota na stranách.
- Kontrolka **toneru** bliká oranžově.

V těchto případech můžete dočasně vylepšit kvalitu tisku opětovným rozprostřením toneru v kazetě. Někdy se bílé pruhy a světlý tisk objevují i po rozprostření toneru.



- Před otevřením horního krytu nejprve zavřete výstupní opěru.
- Pokud se část toneru vysype na váš oděv, setřete jej suchou tkaninou a vyperte ve studené vodě. Horká voda by zafixovala toner do vlákna.

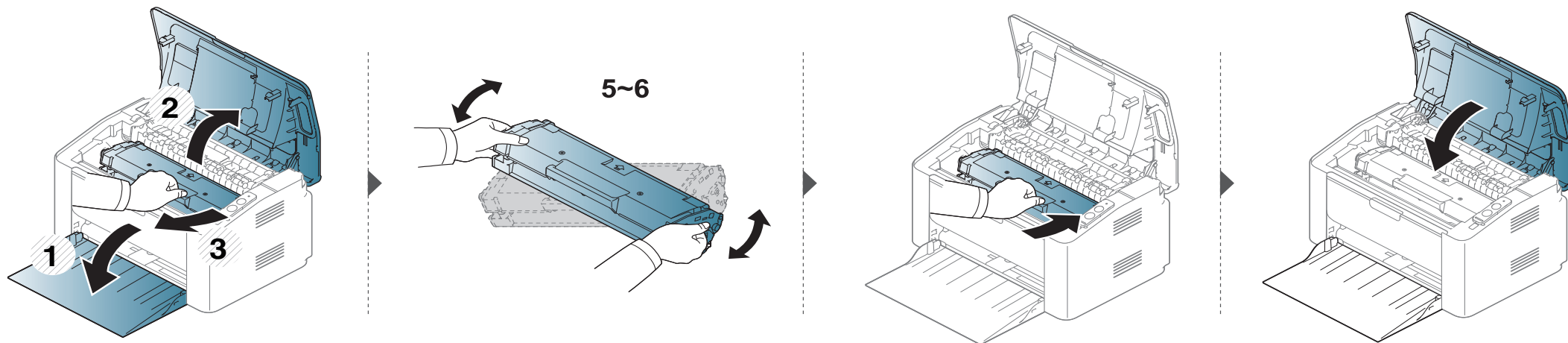

Výměna kazety s tonerem

Tonerova kazeta



- Před otevřením horního krytu nejprve zavřete výstupní opěru.
- Při otvírání obalů kazet s tonerem nepoužívejte ostré předměty, jako jsou nože nebo nůžky. Mohli byste poškrábat válec kazety.
- Pokud se část toneru vysype na váš oděv, setřete jej suchou tkaninou a vyperte ve studené vodě. Horká voda by zafixovala toner do vlákna.
- Důkladně protřepejte tonerovou kazetu, aby se zvýšila počáteční kvalita tisku.
- Nedotýkejte se zelené spodní části kazety s tonerem. Použitím rukojeti na kazetě se vyhnete kontaktu s tímto místem.

Výměna kazety s tonerem

Když kazeta s tonerem dosáhne konce životnosti, zařízení přestane tisknout.

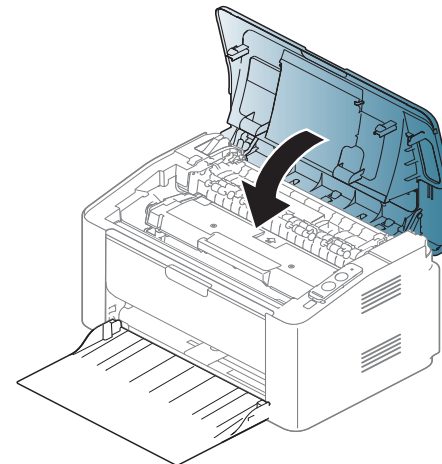
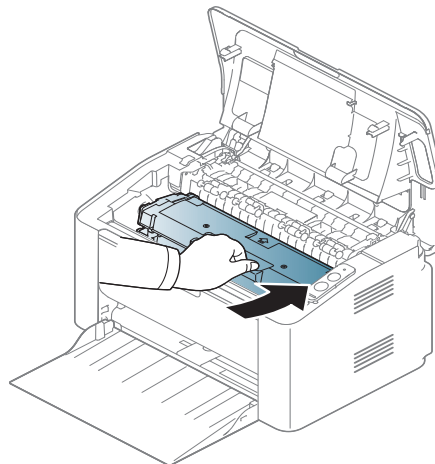
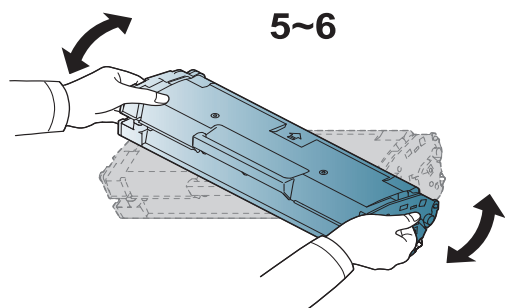
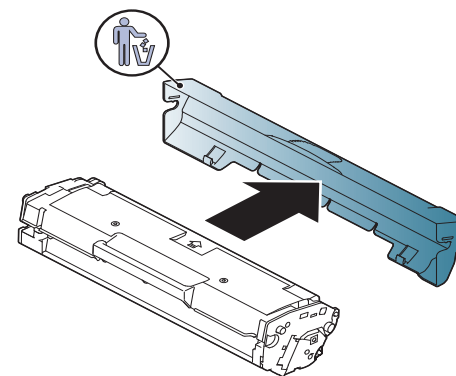
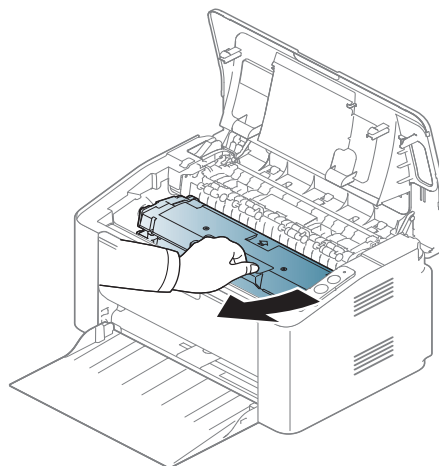
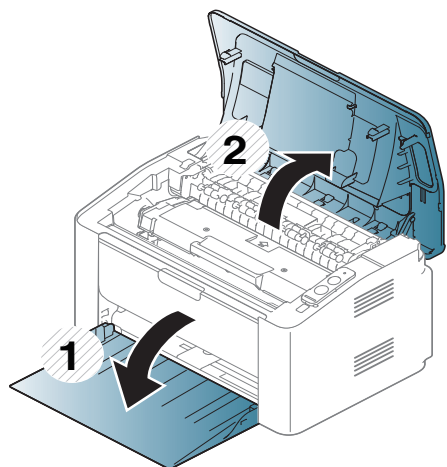

Čištění zařízení

Jestliže dojde k problémům s kvalitou tisku nebo jestliže používáte zařízení v prašném prostředí, musíte je pravidelně čistit, abyste zachovali nejlepší podmínky tisku a mohli zařízení používat déle.



- Při čištění skříně zařízení čisticími prostředky s velkým množstvím alkoholu, rozpouštědel nebo jiných účinných látek může dojít k odbarvení nebo mechanickému poškození skříně.
- Dojde-li ke znečištění zařízení nebo jeho okolí tonerem, doporučujeme použít k čištění hadřík nebo ubrousek namočený ve vodě. Použijete-li vysavač, toner se rozptýlí do vzduchu a mohl by vám uškodit.
- Během tisku se uvnitř zařízení mohou nahromadit zbytky papíru, toner a prachové částice. Tyto usazeniny mohou způsobit problémy s kvalitou tisku, například skvrny od toneru nebo jeho rozmazání. Vyčištěním vnitřních částí zařízení tyto problémy odstraníte nebo zmírníte.

Čištění vnějšího povrchu

Vyčistěte skříň zařízení měkkým hadříkem, který nepouští chlupy. Látku můžete lehce navlhčit, ale dávejte pozor, aby tekutina nestékala po zařízení nebo nenatekla dovnitř.

Čištění zařízení

Čištění vnitřního prostoru

Během tisku se uvnitř zařízení mohou nahromadit zbytky papíru, toner a prachové částice. Tyto usazeniny mohou způsobit problémy s kvalitou tisku, například skvrny od toneru nebo jeho rozmazání. Vyčištěním vnitřních částí zařízení tyto problémy odstraníte nebo zmírníte.



- K čištění zařízení použijte suchý hadřík, který nepouští vlákna.
- Pokud má zařízení síťový vypínač, před čištěním ho vypněte.
- Před otevřením horního krytu nejprve zavřete výstupní opěru.

Čištění zařízení

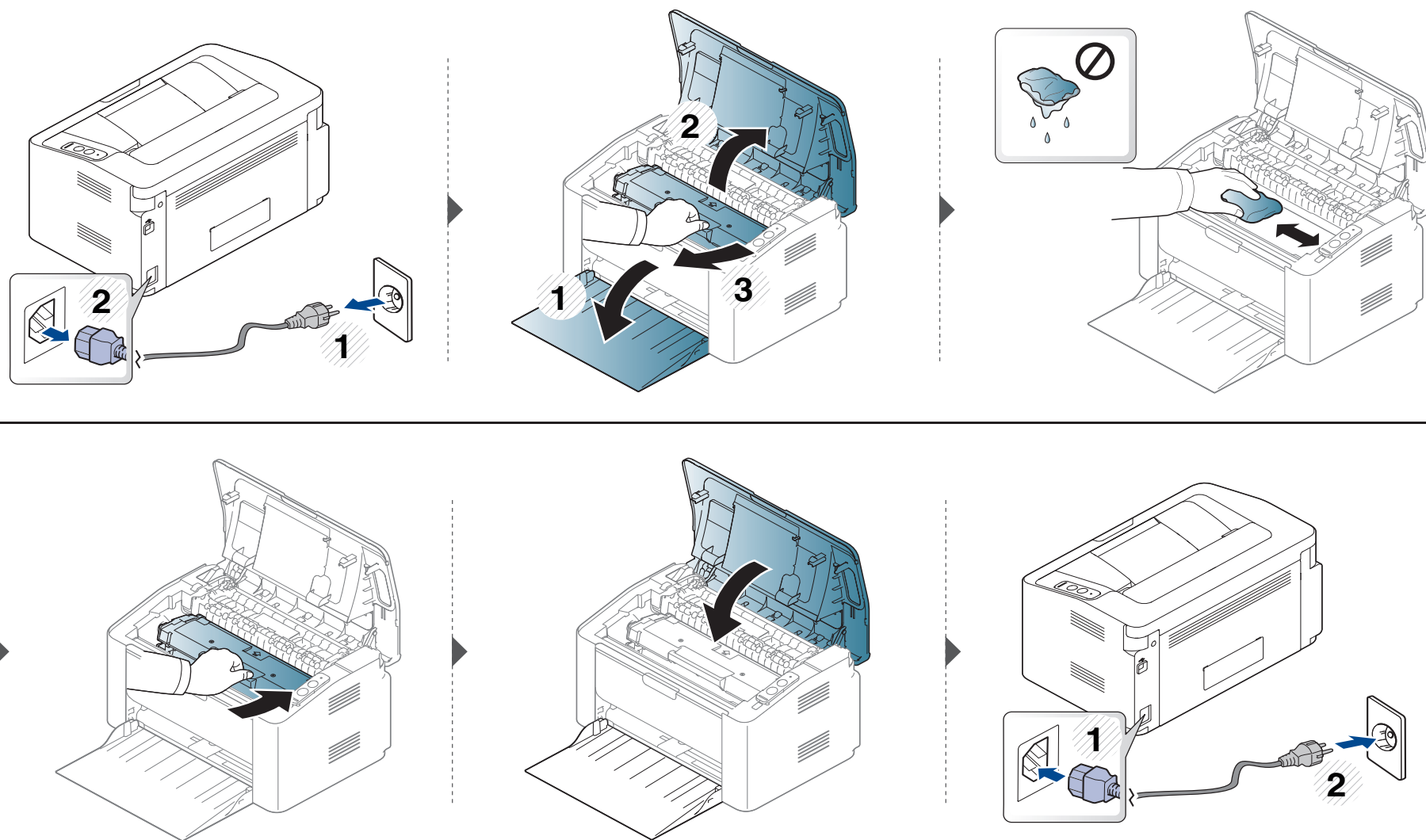

Čištění zařízení

Čištění podávacího válce



- K čištění zařízení použijte suchý hadřík, který nepouští vlákna.
- Pokud má zařízení síťový vypínač, před čištěním ho vypněte.

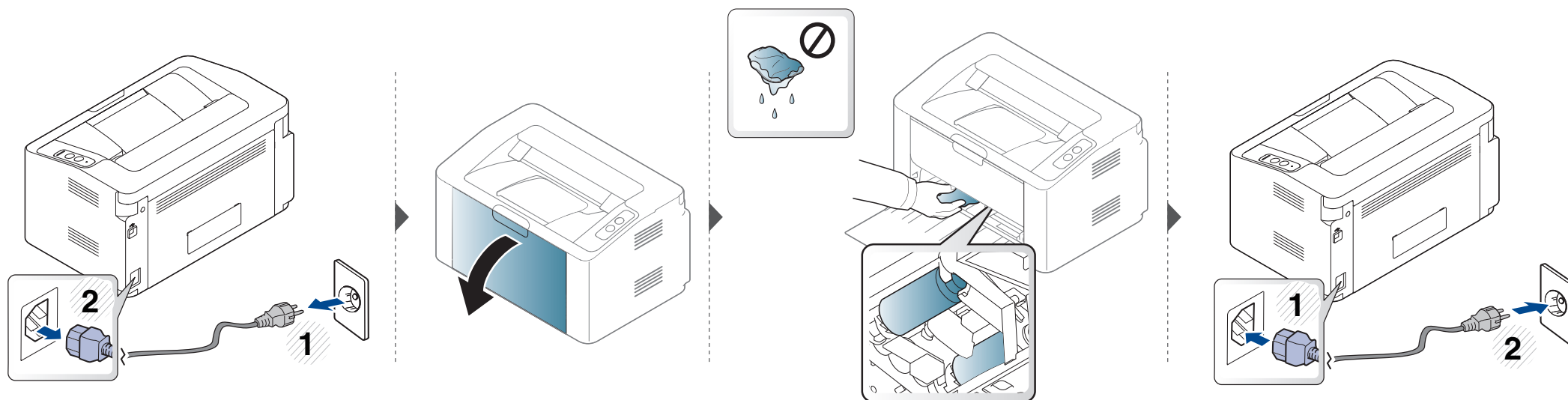

Tipy pro přenášení a skladování zařízení

- Když zařízení přenášíte, nenaklánějte je ani neotáčejte dnem vzhůru. Vnitřní část zařízení by se mohla znečistit tonerem, což může vést k poškození zařízení nebo způsobit špatnou kvalitu tisku.
- Při přesouvání zařízení by jej měly držet alespoň dvě osoby.



4. Řešení potíží

Tato kapitola obsahuje užitečné informace a postupy pro případ, že by došlo k chybě.

- **Rady, jak zabránit uvíznutí papíru** 51
- **Odstranění uvíznutého papíru** 52
- **Význam stavová kontrolky** 55



Tato kapitola obsahuje užitečné informace a postupy pro případ, že by došlo k chybě. Pokud má vaše zařízení displej, nejprve se podívejte na zprávu na displeji a pokuste se chybu vyřešit. Pokud řešení problému nenajdete v této kapitole, podívejte se do kapitoly **Řešení potíží** v Rozšířená Uživatelská příručka (viz „Řešení potíží“ na straně 164). Pokud nenajdete řešení v Uživatelská příručka nebo pokud problém přetrvává, obraťte se na odborný servis.

Rady, jak zabránit uvíznutí papíru

Když vyberete správné druhy médií, k uvíznutí papíru většinou nebude docházet. Aby se předešlo uvíznutí papíru, dodržujte následující pokyny:

- Ujistěte se, že jsou nastavitelné vodiče ve správné poloze (viz „Informace o zásobníku“ na straně 26).
- Nepřeplňujte zásobník papíru. Dbejte na to, aby byl zásobník naplněn pouze po značku maximálního množství papíru uvnitř zásobníku.
- Nevyjímejte papír ze zásobníku, pokud zařízení tiskne.
- Papír před vložením do zásobníku ohněte, prolistujte a srovnejte.
- Nepoužívejte zmačkaný, vlhký ani hodně pokroucený papír.
- Nevkládejte do zásobníku zároveň různé druhy papíru.
- Používejte pouze doporučená tisková média (viz „Specifikace tiskových médií“ na straně 61).

Odstranění uvíznutého papíru

 Uvíznutý papír vytahujte ze zařízení pomalu a opatrně, abyste jej neroztrhli.

V zásobníku

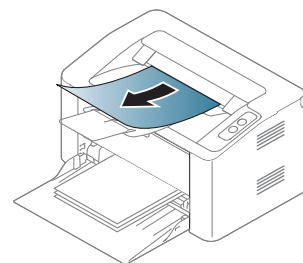
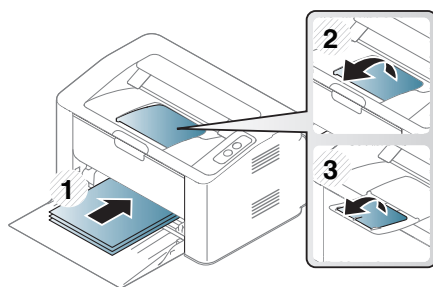
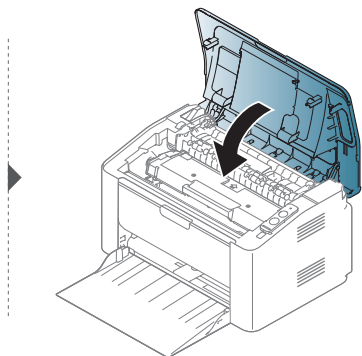
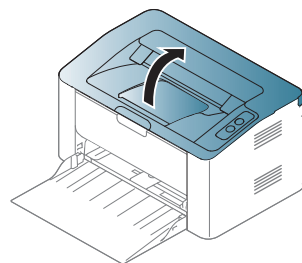
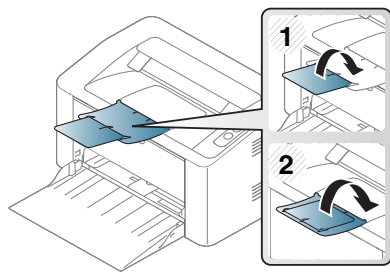
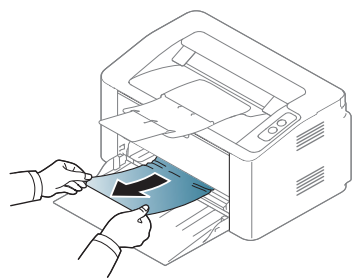

Odstranění uvíznutého papíru

Uvnitř zařízení

-  Oblast fixace je horká. Při vytahování papíru ze zařízení buďte opatrní.
- Před otevřením horního krytu nejprve zavřete výstupní opěru.

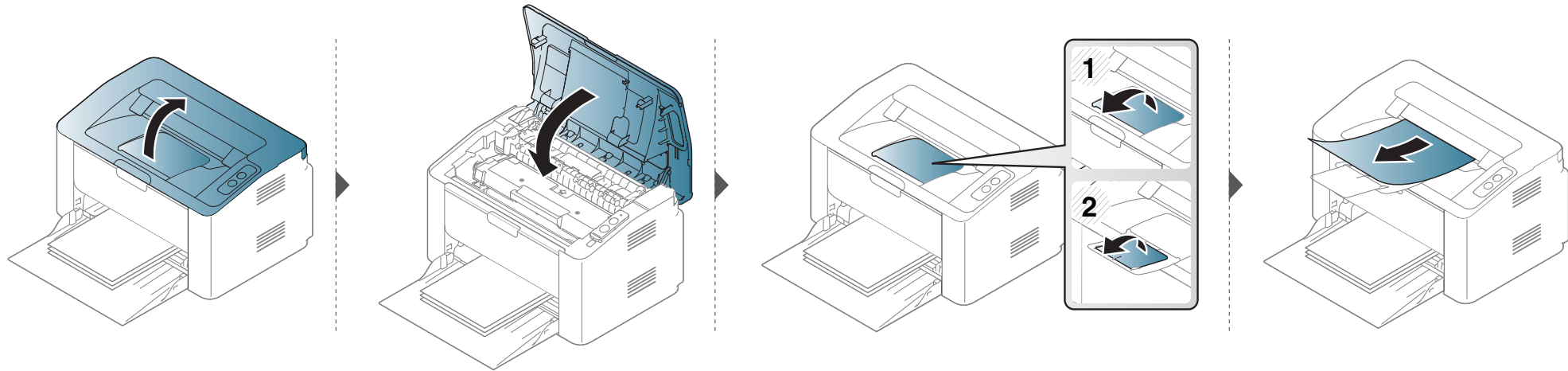

Odstranění uvíznutého papíru

Pokud papír v této oblasti nevidíte, nepokračujte a přejděte k dalšímu kroku:

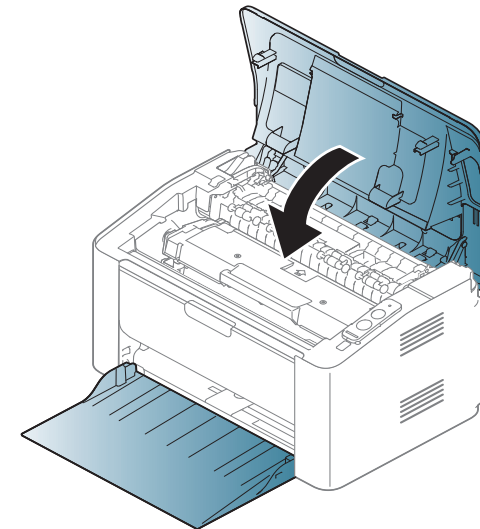
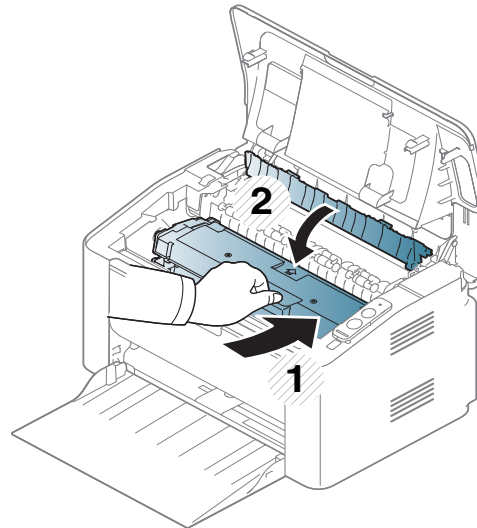
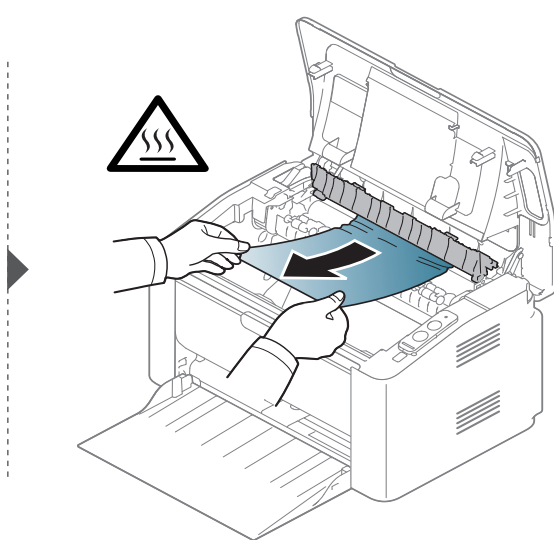
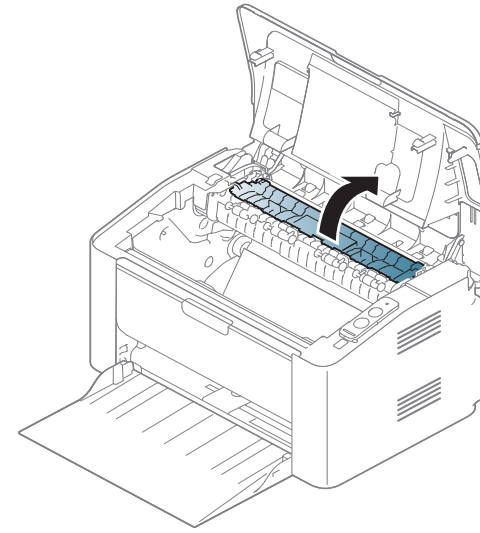
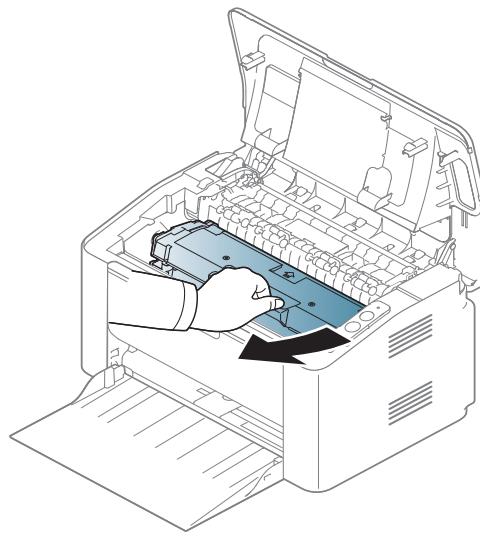
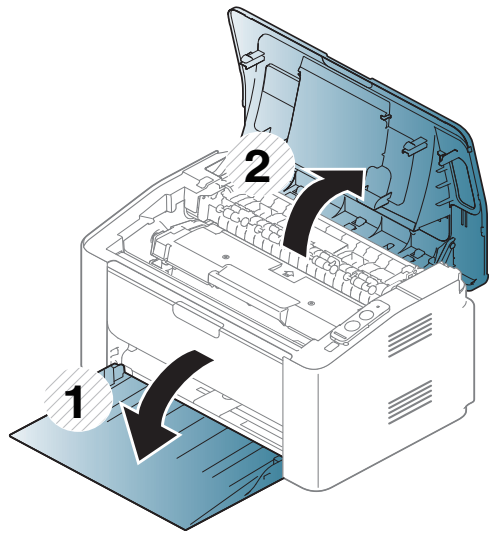

Význam stavová kontrolky



Barva kontrolky oznamuje aktuální stav zařízení.



- Některé kontrolky nemusí být u některých modelů nebo v některých zemích dostupné.
- Abyste chybu vyřešili, podívejte se na chybovou zprávu a příslušné pokyny v části o odstraňování potíží.
- Chybu lze rovněž vyřešit pomocí pokynů uvedených v okně programu Stav tiskárny Samsung nebo Smart Panel.
- Pokud potíže přetrvávají, zavolejte servisního zástupce.



Význam stavová kontrolky

Kontrolka stavová

Stav		Popis	
 (Kontrolka stavová)	Nesvíí	Tiskárna je ve stavu offline nebo v úsporném režimu.	
	Zelená	Bliká	<ul style="list-style-type: none">• Když tiskárna přijímá data a tiskne data.• Když kontrolka bliká rychle, tiskárna tiskne data.
		Zap.	Zařízení je ve stavu online a lze jej použít.
	Červená	Bliká	Čeká na stisknutí tlačítka  (Tisk obrazovky) nebo  (WPS) pro ruční tisk.
		Zap.	<ul style="list-style-type: none">• Kryt je otevřený. Zavřete kryt.• Při přijímání nebo tisku dat není v zásobníku papír. Vložte papír do zásobníku („Vložení papíru do zásobníku“ na straně 27).• Zařízení přerušilo činnost v důsledku vážné poruchy.• Zařízení je v režimu ručního tisku nebo ručního dvoustranného tisku.
	Oranžová	Bliká	Aktualizace firmwaru.
		Zap.	Došlo k uvíznutí papíru (viz „Odstranění uvíznutého papíru“ na straně 52).

Význam stavová kontrolky

Kontrolka toneru / Kontrolka WPS / Kontrolka napájení

Stav		Popis	
 (Kontrolka toneru)	Oranžová	Bliká	V kazetě zbývá pouze malé množství toneru. Předpokládaná životnost kazety se blíží ke konci. Připravte si novou náhradní kazetu. Kvalitu tisku můžete dočasně zlepšit opětovným rozprostřením toneru (viz „Rozprostření toneru“ na straně 42).
		Zap.	Kazeta s tonerem téměř dosáhla konce odhadované životnosti ^a . Doporučujeme kazetu s tonerem vyměnit (viz „Výměna kazety s tonerem“ na straně 43).
		Nesvíí	Všechny kazety s tonerem mají normální kapacitu.
 (Kontrolka WPS) ^b	Modrá	Bliká	Zařízení se připojuje k bezdrátové síti.
		Zap.	Zařízení je připojeno k bezdrátové síti (viz „Použití tlačítka WPS“ na straně 96).
		Nesvíí	Zařízení je odpojeno od bezdrátové sítě.
 (Kontrolka Napájení)	Modrá	Zap.	Zařízení je v režimu úspory energie.
		Nesvíí	Zařízení je v pohotovostním režimu nebo je vypnuté.

a. Odhadovaná životnost kazety znamená očekávanou nebo odhadovanou životnost kazety s tonerem, která udává průměrnou kapacitu počtu výtisků vycházející z ISO/IEC 19752. Počet stránek může ovlivňovat provozní prostředí, frekvence tisku, grafika a typ a formát média. V kazetě může zbývat určité množství toneru, i když kontrolka svítí červeně a tiskárna přestane tisknout.

b. Pouze bezdrátové modely (viz „Funkce podle modelů“ na straně 6).



5. Příloha

Tato kapitola obsahuje specifikace výrobku a informace týkající se platných předpisů.

- **Technické specifikace**
- **Právní předpisy**
- **Copyright**

59

68

79

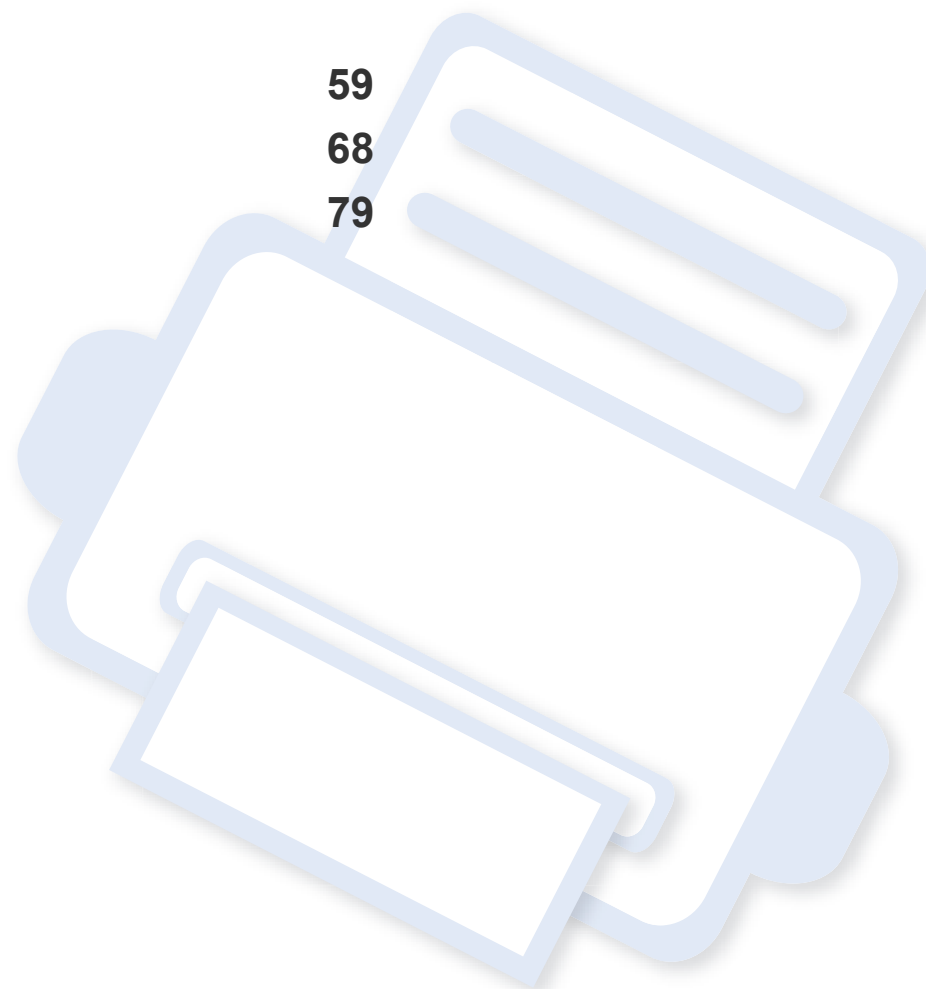

Technické specifikace

Všeobecné specifikace



Níže uvedené technické údaje se mohou změnit bez předchozího upozornění. Případné změny v informacích naleznete na webových stránkách www.samsung.com.

Položky		Popis
Rozměry	Šířka x délka x výška	332 x 215 x 178 mm
Gramáž	Zařízení se spotřebními materiály	3,97 kg
Hladina hluku^a	Pohotovostní režim	Méně než 26 dB(A)
	Režim tisku	Méně než 50 dB(A)
Teplota	Provoz	10 až 30 °C
	Skladování (v balení)	-20 až 40 °C
Vlhkost	Provoz	20 až 80% RV
	Skladování (v balení)	10 až 90% RV
Napájení^b	110voltové modely	Střídavý proud 110-127 V
	220voltové modely	Střídavý proud 220-240 V

Technické specifikace

Položky		Popis
Příkon	Průměrný provozní režim	Méně než 310 W
	Pohotovostní režim	Méně než 30 W
	Úsporný režim ^c	<ul style="list-style-type: none">• M202x series: Méně než 1,1 W• M202xW series: Méně než 1,9 W (Wi-Fi Direct vypnuto: méně než 1,5 W)• M2020W/M2021W/M2024W: Méně než 1,5 W
	Režim vypnutí ^d	Méně než 0,45 W (0,1 W ^e)
Bezdrátový ^f	Modul	SPW-B4319S

a. Hladina akustického tlaku, ISO 7779. Testovaná konfigurace: základní instalace zařízení, papír formátu A4, jednostranný tisk. Pouze pro Čínu Pokud je hlučnost zařízení vyšší než 63 dB (A), mělo by být zařízení umístěno v relativně nezávislé oblasti.

b. Správné napětí (V), frekvenci (Hz) a typ proudu (A) pro toto zařízení naleznete na typovém štítku.

c. Spotřebu energie v úsporném režimu může ovlivňovat stav zařízení, podmínky nastavení, provozní prostředí.

d. Spotřebu energie lze zcela vyloučit, pouze pokud není připojen napájecí kabel.

e. Pro zařízení se síťovým vypínačem.

f. Pouze bezdrátové modely (viz „Funkce podle modelů“ na straně 6).

Technické specifikace

Specifikace tiskových médií

Typ	Formát	Rozměry	Gramáž tiskového média / Kapacita ^a	
			Zásobník	Ruční podávání v zásobníku ^b
Obyčejný	Letter	216 x 279 mm	71 až 85 g/m ² • 150 listů 80 g/m ²	71 až 85 g/m ² • 1 list
	Legal	216 x 356 mm		
	Folio	216 x 330 mm		
	A4	210 x 297 mm		
	Oficio	216 x 343 mm		
	B5(JIS)	182 x 257 mm		
	B5(ISO)	176 x 250 mm		
	Executive	184 x 267 mm		
	A5	148 x 210 mm		
Obálka	Obálka Monarch	98 x 191 mm	75 až 90 g/m ² • 10 listů	75 až 90 g/m ² • 1 list
	Obálka č.10	105 x 241 mm		
	Obálka DL	110 x 220 mm		
	Obálka C5	162 x 229 mm		

Technické specifikace

Typ	Formát	Rozměry	Gramáž tiskového média / Kapacita ^a	
			Zásobník	Ruční podávání v zásobníku ^b
Silný	Viz část Obyčejný papír	Viz část Obyčejný papír	86 až 120 g/m ² • 50 listů 120 g/m ²	86 až 120 g/m ² • 1 list
Slabý	Viz část Obyčejný papír	Viz část Obyčejný papír	60 až 70 g/m ² • 160 listů 60 g/m ²	60 až 70 g/m ² • 1 list
Bavlněný	Viz část Obyčejný papír	Viz část Obyčejný papír	75 až 90 g/m ² • 150 listů 80 g/m ²	75 až 90 g/m ² • 1 list
Barevný papír	Viz část Obyčejný papír	Viz část Obyčejný papír	75 až 90 g/m ² • 150 listů 80 g/m ²	75 až 90 g/m ² • 1 list
Předtištěný	Viz část Obyčejný papír	Viz část Obyčejný papír	75 až 90 g/m ² • 150 listů 80 g/m ²	75 až 90 g/m ² • 1 list
Recyklovaný	Viz část Obyčejný papír	Viz část Obyčejný papír	60 až 90 g/m ² • 150 listů 80 g/m ²	60 až 90 g/m ² • 1 list
Štítky^c	Letter, Legal, Oficio, Folio, A4, B5(JIS), B5(ISO), Executive, A5	Viz část Obyčejný papír	120 až 150 g/m ² • 10 listů	120 až 150 g/m ² • 1 list

Technické specifikace

Typ	Formát	Rozměry	Gramáž tiskového média / Kapacita ^a	
			Zásobník	Ruční podávání v zásobníku ^b
Kartičky	Letter, Legal, Oficio, Folio, A4, B5(JIS), B5(ISO), Executive, A5, Postcard 4x6	Viz část Obyčejný papír	121 až 163 g/m ² <ul style="list-style-type: none">• 10 listů	121 až 163 g/m ² <ul style="list-style-type: none">• 1 list
Kancelářský	Viz část Obyčejný papír	Viz část Obyčejný papír	<ul style="list-style-type: none">• 10 listů	<ul style="list-style-type: none">• 1 list
Archivní papír	Viz část Obyčejný papír	Viz část Obyčejný papír	<ul style="list-style-type: none">• 100 listů	<ul style="list-style-type: none">• 1 list
Minimální rozměr (vlastní)		76 x 127 mm	60 až 163 g/m ²	
Maximální rozměr (vlastní)		216 x 356 mm		

a. Maximální kapacita závisí na gramáži tiskového média, jeho tloušťce a na podmínkách okolního prostředí.

b. Vkládejte vždy pouze jeden papír.

c. Hladkost štítků používaných v tomto zařízení je 100 až 250 (Sheffield). Jedná se o číselnou úroveň hladkosti.

Technické specifikace

Požadavky na systém

Microsoft® Windows®

Operační systém	Požadavek (doporučeno)		
	CPU	RAM	Volné místo na pevném disku
Windows® XP	Intel® Pentium® III 933 MHz (Pentium IV 1 GHz)	128 MB (256 MB)	1,5 GB
Windows Server® 2003	Intel® Pentium® III 933 MHz (Pentium IV 1 GHz)	128 MB (512 MB)	1,25 GB až 2 GB
Windows Server® 2008	Intel® Pentium® IV 1 GHz (Pentium IV 2 GHz)	512 MB (2 GB)	10 GB
Windows Vista®	Intel® Pentium® IV 3 GHz	512 MB (1 GB)	15 GB
Windows® 7	Intel® Pentium® IV 1 GHz 32bitový nebo 64bitový procesor nebo vyšší	1 GB (2 GB)	16 GB
	<ul style="list-style-type: none">• Podpora grafických karet DirectX® 9 s pamětí 128 MB (pro povolení tématu Aero).• Jednotka DVD-R/W		
Windows Server® 2008 R2	Procesory Intel® Pentium® IV 1,4 GHz (x64) (2 GHz či rychlejší)	512 MB (2 GB)	10 GB
Windows® 8	Intel® Pentium® IV 1 GHz 32bitový nebo 64bitový procesor nebo vyšší	2 GB	20 GB
Windows® 8.1	<ul style="list-style-type: none">• Podpora grafických karet DirectX® 9 s pamětí 128 MB (pro povolení tématu Aero).• Jednotka DVD-R/W		

Technické specifikace

Operační systém	Požadavek (doporučeno)		
	CPU	RAM	Volné místo na pevném disku
Windows Server® 2012 Windows Server® 2012 R2	Procesory Intel® Pentium® IV 1,4 GHz (x64) (2 GHz či rychlejší)	512 MB (2 GB)	32 GB



- Minimálním požadavkem pro všechny operační systémy Windows je aplikace Internet Explorer 6.0 nebo novější.
- Software mohou instalovat uživatelé s oprávněním správce.
- Služba **Windows Terminal Services** je kompatibilní se zařízením.

Mac

Operační systém	Požadavek (doporučeno)		
	CPU	RAM	Volné místo na pevném disku
Mac OS X 10.5	<ul style="list-style-type: none">• Procesory Intel®• 867 MHz nebo rychlejší Power PC G4/G5	512 MB (1 GB)	1 GB
Mac OS X 10.6	<ul style="list-style-type: none">• Procesory Intel®	1 GB (2 GB)	1 GB
Mac OS X 10.7 – 10.9	<ul style="list-style-type: none">• Procesory Intel®	2 GB	4 GB

Technické specifikace

Linux

Položky	Požadavky
Operační systém	Red Hat Enterprise Linux 5, 6 Fedora 11, 12, 13, 14, 15, 16, 17, 18 openSUSE 11.0, 11.1, 11.2, 11.3, 11.4, 12.1, 12.2, 12.3 Ubuntu 10.04, 10.10, 11.04, 11.10, 12.04, 12.10 SUSE Linux Enterprise Desktop 10, 11 Debian 5.0, 6.0 Mint 13, 14
CPU	Pentium IV 2,4 GHz (Intel Core™2)
RAM	512 MB (1 GB)
Volné místo na pevném disku	1 GB (2 GB)

Technické specifikace

Síťové prostředí



Pouze bezdrátové modely (viz „Funkce podle modelů“ na straně 6).

Chcete-li zařízení používat jako síťové zařízení, bude nutné nastavit síťové protokoly. Následující tabulka obsahuje síťová prostředí podporovaná zařízeními.

Položky	Technické specifikace
Síťové rozhraní	<ul style="list-style-type: none">• 802.11b/g/n bezdrátová LAN (pouze M202xW)
Síťový operační systém	<ul style="list-style-type: none">• Windows Server 2003 /Server 2008/XP/Vista/7/8/Server 2008 R2• Různé operační systémy Linux• Mac OS X 10.5 – 10.9
Síťové protokoly	<ul style="list-style-type: none">• TCP/IPv4• DHCP, BOOTP• DNS, WINS, Bonjour, SLP, UPnP• Standardní tisk TCP/IP (RAW), LPR, IPP, WSD• SNMPv 1/2/3, HTTP, IPSec• TCP/IPv6 (DHCP, DNS, RAW, LPR, SNMPv 1/2/3, HTTP, IPSec)
Zabezpečení bezdrátové sítě	<ul style="list-style-type: none">• Ověřování: Otevřený systém, sdílený klíč, WPA Personal, WPA2 Personal (PSK)• Šifrování: WEP64, WEP128, TKIP, AES

Právní předpisy

Toto zařízení je vyvinuto pro běžné pracovní prostředí a bylo mu uděleno několik zákonných certifikátů.

Prohlášení o bezpečnosti laserového zařízení

Tiskárna vyhovuje americkému nařízení DHHS 21 CFR, podle kapitoly 1 odstavce J pro laserová zařízení třídy I (1). Jinde ve světě má osvědčení pro laserová zařízení třídy I a vyhovuje požadavkům normy IEC 60825-1:2007.

Laserová zařízení třídy I nejsou považována za nebezpečná. Laserový systém a tiskárna jsou navrženy tak, aby v průběhu používání zařízení, při jeho údržbě nebo servisních pracích nebyl nikdo vystaven laserovému záření nad úroveň třídy I.

Varování

Je-li ochranný kryt jednotky laseru a skeneru sejmутý, nikdy zařízení nepoužívejte ani neprovádějte jeho opravy. Odražený paprsek, přestože není viditelný, vám může poškodit zrak.

Při používání zařízení je třeba vždy dbát následujících bezpečnostních pokynů, čímž snížíte nebezpečí vzniku požáru, úrazu elektrickým proudem či jiného úrazu.

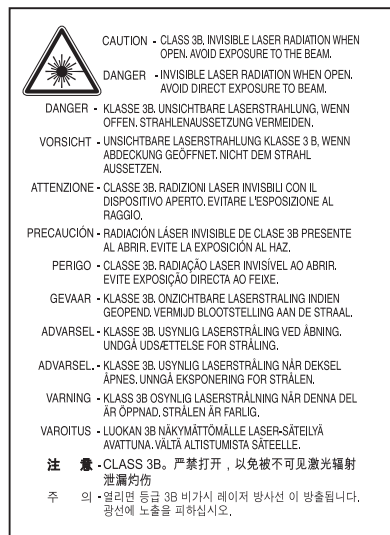

Bezpečnostní informace týkající se ozónu



Intenzita emisí ozónu u tohoto produktu je nižší než 0,1 ppm. Vzhledem k tomu, že ozón je těžší než vzduch, umístěte produkt na dobře větrané místo.

Úspora elektrické energie



Zařízení je vybaveno zdokonaleným systémem úspory elektrické energie, který snižuje spotřebu zařízení v době, kdy se nepoužívá.

Když tiskárna delší dobu nepřijímá data, spotřeba energie se automaticky sníží.

ENERGY STAR a značka ENERGY STAR jsou registrované známky v USA.

Více informací o programu ENERGY STAR naleznete na stránkách <http://www.energystar.gov>

V případě modelů s certifikací ENERGY STAR bude na zařízení etiketa ENERGY STAR. Zkontrolujte, zda má vaše zařízení certifikaci ENERGY STAR.

Pouze pro Čínu

回收和再循环

为了保护环境，我们公司已经为废弃的产品建立了回收和再循环系统。我们会为您无偿提供回收同类废旧产品的服务。

当您要废弃您正在使用的产品时，请您及时与授权耗材更换中心取得联系，我们会及时为您提供服务。

Webová stránka: <http://www.samsung.com/cn/support/location/supportServiceLocation.do?page=SERVICE.LOCATION>

中国能效标识

型号	能效等级	典型能耗 (kW·h)
Xpress M2021	1	0.79
Xpress M2021W	1	0.85

依据国家标准 GB 25956-2010

Recyklace



Obal tohoto zařízení likvidujte způsobem šetrným k životnímu prostředí nebo jej recyklujte.

Správná likvidace tohoto výrobku (odpadní elektrická a elektronická zařízení)

(Platí v zemích se samostatnými systémy sběru odpadu)



Toto označení na výrobku, jeho příslušenství nebo dokumentaci znamená, že výrobek a jeho elektronické příslušenství (například nabíječku, náhlavní sadu, kabel USB) je po skončení životnosti zakázáno likvidovat jako běžný komunální odpad. Možným negativním dopadům na životní prostředí nebo lidské zdraví způsobeným nekontrolovanou likvidací zabráníte oddělením zmíněných produktů od ostatních typů odpadu a jejich zodpovědnou recyklací za účelem udržitelného využívání druhotných surovin.

Uživatelé z řad domácností by si měli od prodejce, u něhož produkt zakoupili, nebo u příslušného městského úřadu vyžádat informace, kde a jak mohou tyto výrobky odevzdat k bezpečné ekologické recyklaci.

Firemní uživatelé by se měli obrátit na svého dodavatele a zkontrolovat podmínky své kupní smlouvy. Tento výrobek a jeho elektronické příslušenství nesmí být likvidovány spolu s ostatním průmyslovým odpadem.

Pouze pro USA

Nepotřebnou elektroniku odevzdejte do schváleného recyklačního střediska. Chcete-li najít nejbližší recyklační středisko, navštivte naše webové stránky: www.samsung.com/recyclingdirect nebo zavolejte na číslo (877) 278 - 0799

Varování týkající se Návrhu 65 ve státě Kalifornie (pouze US)

The California Safe Drinking Water and Toxic Enforcement Act requires the Governor of California to publish a list of chemicals known to the State of California to cause cancer or reproductive toxicity and requires businesses to warn of potential exposure to such chemicals.

WARNING: This product contains chemicals known to the State of California to cause cancer, birth defects or other reproductive harm.
This appliance can cause low-level exposure to the chemicals, which can be minimized by operating the appliance in a well ventilated area.

Vyzařování rádiových vln

Informace komise FCC pro uživatele

Toto zařízení vyhovuje Části 15 směrnice FCC. Jeho provoz se řídí následujícími dvěma podmínkami:

- toto zařízení nesmí způsobovat škodlivé rušení a
- toto zařízení musí být schopné přijímat jakékoli rušení, včetně takového, které může způsobovat jeho nežádoucí provoz.

Toto zařízení bylo podrobena testům a vyhovuje omezením pro digitální zařízení třídy B podle části 15 směrnice komise FCC. Tato omezení zajišťují přiměřenou ochranu proti škodlivému rušení vyskytujícímu se při instalaci v obytném prostředí. Zařízení vytváří, využívá a může vyzařovat vysokofrekvenční kmitočty. Při nedodržení pokynů pro instalaci a používání může způsobit rušení rádiového spojení. Nelze však zaručit, že k rušení přesto nedojde. Pokud zařízení způsobuje rušení příjmu rozhlasu nebo televize, což lze zjistit jeho zapnutím a vypnutím, doporučuje se uživatelům eliminovat rušení jedním nebo více z následujících opatření:

- Přesměrujte nebo přemístěte anténu pro příjem.
- Zvětšete vzdálenost mezi zařízením a přijímačem.
- Připojte zařízení do zásuvky v jiném obvodu, než do kterého je zapojen přijímač.

- Požádejte o pomoc prodejce nebo zkušeného rádiového nebo televizního technika.



Změny nebo úpravy, které nejsou výslovně schváleny výrobcem odpovědným za splnění podmínek provozu, by mohly zrušit platnost oprávnění uživatele k provozu tohoto zařízení.

Směrnice o rušení rádiových vln pro Kanadu

Toto zařízení nepřekračuje omezení třídy B pro vyzařování rádiových vln digitálními zařízeními, jak je uvedeno v normě pro zařízení způsobující rušení vln s názvem Digital Apparatus, ICES-003 vydané organizací Industry and Science Canada.

Cet appareil numérique respecte les limites de bruits radioélectriques applicables aux appareils numériques de Classe B prescrites dans la norme sur le matériel brouilleur: « Appareils Numériques », ICES-003 édictée par l'Industrie et Sciences Canada.

Spojené státy americké

Federální komise pro komunikace (FCC)

Záměrně vysílající zařízení dle Části 15 FCC

V této tiskárně může být přítomno (vestavěno) nízkovýkonné rádiové zařízení typu LAN (bezdrátové radiofrekvenční – RF – komunikační zařízení), pracující ve vlnovém pásmu 2,4 / 5 GHz. Tato část je relevantní pouze tehdy, jsou-li tato zařízení k dispozici. Přítomnost bezdrátových zařízení zjistíte na štítku systému.

Bezdrátová zařízení, která mohou být nainstalována v systému, jsou určena pouze k použití ve Spojených státech amerických, pokud je na štítku systému uvedeno identifikační číslo FCC.

Pro použití bezdrátového zařízení blízko těla (toto nezahrnuje končetiny) stanovil úřad FCC obecný odstup bezdrátového zařízení a těla na vzdálenost 20 cm. Pokud jsou bezdrátová zařízení zapnutá, mělo by být toto zařízení používáno více než 20 cm od těla. Výkon bezdrátového zařízení nebo bezdrátových zařízení, která mohou být zabudována v tiskárně, je dostatečně pod aktuálními hodnotami vystavení vysokofrekvenční energii, které stanovuje úřad FCC.

Tento vysílač nesmí být společně umístěn nebo provozován ve spojení s žádnou jinou anténou nebo vysílačem.

Provoz tohoto zařízení se řídí následujícími dvěma podmínkami: (1) Toto zařízení nesmí způsobovat škodlivé rušení a (2) toto zařízení musí být schopné přijímat jakékoli rušení, včetně takového, které může způsobovat jeho nežádoucí provoz.



Údržba bezdrátových zařízení nesmí být prováděna uživatelem. Zařízení nijak neupravujte. Při úpravě bezdrátového zařízení může zaniknout oprávnění k jeho dalšímu provozování. Pro servisní služby kontaktujte výrobce.

Vyjádření FCC k použití bezdrátových sítí LAN



Při instalaci a provozování této kombinace vysílače a antény může být v blízkosti nainstalované antény překročen povolený expoziční limit 1 mW/cm² pro vysokofrekvenční záření. Proto musí uživatel vždy udržovat minimální vzdálenost 20 cm od antény. Toto zařízení nelze umístit společně s jiným vysílačem a vysílací anténou.

Pouze pro Rusko/Kazachstán/Bělorusko

EAC TOO «SAMSUNG ELECTRONICS KZ AND CENTRAL ASIA» (САМСУНГ ЭЛЕКТРОНИК КЗ ЭНД ЦЕНТРАЛ ЭЙЖА)
Юридический адрес:
Республика Казахстан, город Алматы, пр. Аль Фараби, д. 36, 3,4 этажи

EAC «SAMSUNG ELECTRONICS KZ AND CENTRAL ASIA» (САМСУНГ ЭЛЕКТРОНИК КЗ ЭНД ЦЕНТРАЛ ЭЙЖА) ЖШС
Заңды мекен-жайы:
Қазақстан Республикасы, Алматы қ., Өл-Фараби даңғылы, 36, 3,4-қабаттар

Pouze pro Německo

Das Gerät ist nicht für die Benutzung am Bildschirmarbeitsplatz gemäß BildscharbV vorgesehen.

Pouze pro Turecko

- RoHS
EEE Yönetmeliğine Uygundur.
This EEE is compliant with RoHS.
- Bu ürünün ortalama yaşam süresi 7 yıl, garanti süresi 2 yıldır.

Pouze pro thajština

This telecommunication equipment conforms to NTC technical requirement.

Výměna originální zástrčky (pouze pro Velkou Británii)

Důležité

Přívod elektrického proudu tohoto zařízení je opatřen standardní zástrčkou (BS 1363) pro 13 A a má pojistku na 13 A. Pojistku je při výměně nutno nahradit správnou pojistkou 13 A. Potom vraťte zpět kryt pojistky. Ztratíte-li kryt pojistky, nepoužívejte zástrčku, dříve než získáte nový kryt.

Obraťte se na prodejce, od něhož jste zařízení zakoupili.

Zástrčka 13 A je nejpoužívanější zástrčkou ve Velké Británii, měla by proto vyhovovat. V některých – zvláště starších – budovách ovšem nejsou běžné zásuvky na 13 A. Musíte zakoupit vhodný adaptér. Připojenou zástrčku nikdy neodstraňujte.



Pokud odříznete zalisovanou zástrčku, urychleně se jí zbavte. Takovou zástrčku nelze znovu napojit. Pokud se jí pokusíte zapojit do zásuvky, můžete si způsobit úraz elektrickým proudem.

Důležité varování



Zařízení musí být uzemněno.

Vodiče v elektrické přípojce jsou označeny následujícími barvami:

- **Zelená a žlutá:** zemnicí vodič
- **Modrá:** nulový vodič
- **Hnědá:** fázový vodič

Pokud barvy vodiče hlavního přívodu neodpovídají barvám zástrčky, postupujte takto:

Žlutozelený vodič připojte ke kolíku označenému písmenem E nebo bezpečnostním symbolem zemnění nebo ke kolíku označenému žlutou a zelenou barvou nebo pouze zeleně.

Modrý vodič připojte ke kolíku označenému písmenem N nebo černou barvou.

Hnědý vodič připojte ke kolíku označenému písmenem L nebo červenou barvou.

V zásuvce, adaptéru či na rozvodné desce musí být pojistka 13 A.

Prohlášení o shodě (evropské země)

Osvědčení a certifikáty



- Tímto společnost Samsung Electronics prohlašuje, že tento produkt [M202x series] vyhovuje základním požadavkům a dalším relevantním ustanovením Směrnice o nízkonapěťových zařízeních (2006/95/ES), Směrnice o elektromagnetické kompatibilitě (2004/108/ES).
- Tímto společnost Samsung Electronics prohlašuje, že tento produkt [M202xW series] vyhovuje základním požadavkům a dalším relevantním ustanovením směrnice R&TTE 1999/5/ES.

Prohlášení o shodě si můžete prohlédnout na adrese www.samsung.com, přejděte na odkaz Podpora > Stažení softwaru a zadejte název své tiskárny (MFP), abyste mohli procházet dokumenty EUDoC.

1. ledna 1995: Směrnice Rady 2006/95/EC o harmonizaci zákonů členských států týkajících se elektrických zařízení nízkého napětí.

1. ledna 1996: Směrnice Rady 2004/108/EC o harmonizaci zákonů členských států týkajících se elektromagnetické kompatibility.

9. března 1999: Směrnice Rady 1999/5/EC o rádiových zařízeních a telekomunikačních koncových zařízeních a vzájemném uznávání jejich shody. Plné znění s definicí odpovídajících směrnic a uvedených norem získáte od místního zástupce společnosti Samsung Electronics Co., Ltd.

Certifikáty EC

Certifikát podle směrnice 1999/5/EC o rádiových zařízeních a telekomunikačních terminálových zařízeních (FAX).

Tento výrobek společnosti Samsung je opatřen vlastním certifikátem Samsung pro celoevropské připojení samostatného terminálu k analogové veřejné telefonní síti (PSTN) v souladu se směrnicí 1999/5/EC. Výrobek je určen pro připojení k národním veřejným telefonním sítím a ke kompatibilním pobočkovým ústřednám v evropských zemích.

V případě potíží nejprve kontaktujte laboratoř Euro QA Lab společnosti Samsung Electronics Co., Ltd.

Výrobek vyhovuje standardům TBR21. Institut European Telecommunication Standards Institute (ETSI) vydal pro usnadnění používání koncových zařízení, které vyhovují tomuto standardu, dokument EG 201 121 obsahující další požadavky zajišťující kompatibilitu koncových zařízení TBR21 v síti. Výrobek je vyroben v souladu se všemi relevantními předpisy tohoto dokumentu a plně mu vyhovuje.

Evropské osvědčení pro rádiová zařízení (pro výrobky vybavené rádiovými zařízeními schválenými v EU)

V této tiskárně může být přítomno (vestavěno) nízkovýkonné rádiové zařízení typu LAN (bezdrátové radiofrekvenční – RF – komunikační zařízení), pracující ve vlnovém pásmu 2,4 / 5 GHz. Toto zařízení je určeno pro použití v domácnosti nebo kancelářích. Tato část je relevantní pouze tehdy, jsou-li tato zařízení k dispozici. Přítomnost bezdrátových zařízení zjistíte na štítku systému.



Bezdrátová zařízení, která mohou být přítomna ve vašem systému, jsou způsobilá pro použití v zemích Evropské unie nebo přidružených oblastech pouze tehdy, jsou-li opatřena značkou CE na štítku systému.

Dodávaný výkon bezdrátového zařízení nebo bezdrátových zařízení, které mohou být zabudovány ve vaší tiskárně, je pod mezními hodnotami vystavení RF dle stanovení Evropskou komisí ve směrnici R&TTE.

Evropské státy, které splňují bezdrátové limity:

Země EU

Evropské státy s omezeným použitím:

EU

Země EEA/EFTA

V současnosti neexistují žádná omezení.

Prohlášení o shodě

Směrnice o bezdrátových zařízeních

V této tiskárně může být přítomno (vestavěno) nízkovýkonné rádiové zařízení typu LAN (bezdrátové radiofrekvenční – RF – komunikační zařízení), pracující ve vlnovém pásmu 2,4 / 5 GHz. Následující část je obecný přehled bodů, které je nutné zohlednit při provozování bezdrátových zařízení.

Dodatečná omezení, upozornění a záležitosti pro určité země jsou uvedeny v částech věnovaných dané zemi (nebo v částech pro skupiny zemí). Bezdrátová zařízení ve vašem systému mohou být použita pouze v zemích určených dle označení schválení pro rádiová zařízení na jmenovitém štítku zařízení. Jestliže země, ve které budete bezdrátové zařízení používat, není v seznamu uvedena, kontaktujte pro požadavky svou místní agenturu pro schvalování rádiových zařízení. Bezdrátová zařízení jsou přísně regulována a použití nemusí být povoleno.

Výkon vašeho bezdrátového zařízení nebo bezdrátových zařízení, která mohou být zabudována ve vaší tiskárně, je pod aktuálně známými hodnotami vystavení RF. Vzhledem k tomu, že bezdrátová zařízení (která mohou být zabudována ve vaší tiskárně) vydávají méně energie, než je povoleno v bezpečnostních normách a doporučeních rádiové frekvence, výrobce se domnívá, že použití těchto zařízení je bezpečné. Bez ohledu na úroveň výkonu je třeba během běžného provozu dbát na minimalizaci kontaktu s lidmi.

Pro použití bezdrátového zařízení blízko těla (toto nezahrnuje končetiny) je obvyklé oddělení bezdrátového zařízení a těla na vzdálenost 20 cm. Jestliže jsou bezdrátová zařízení zapnuta a probíhá přenášení, mělo by být toto zařízení používáno více než 20 cm od těla.

Tento vysílač nesmí být společně umístěn nebo provozován ve spojení s žádnou jinou anténou nebo vysílačem.

Některé poměry vyžadují omezení pro bezdrátová zařízení. Příklady běžných omezení jsou uvedeny níže:



Vysokofrekvenční bezdrátová komunikace může kolidovat s vybavením komerčních letadel. Aktuální letecké předpisy vyžadují vypnutí bezdrátových zařízení během cestování letadlem. IEEE 802.11 (známé také jako bezdrátový Ethernet) a komunikační zařízení Bluetooth jsou příklady zařízení, která poskytují bezdrátovou komunikaci.



V prostředích, kde je riziko rušení jiných zařízení nebo služeb škodlivé nebo je vnímáno jako škodlivé, může být možnost použít bezdrátové zařízení omezena nebo zakázána. Letiště, nemocnice a atmosféry obsahující kyslík či hořlavé plyny jsou některými z příkladů, kdy může být použití bezdrátových zařízení omezeno nebo zakázáno. Pokud se nacházíte v prostředí, kde si nejste jisti povolením použití bezdrátových zařízení, požádejte před použitím nebo zapnutím bezdrátového zařízení o povolení příslušný úřad.

Právní předpisy



Každá země má jiná omezení použití bezdrátových zařízení. Vzhledem k tomu, že je váš systém vybaven bezdrátovým zařízením, zeptejte se při cestování mezi zeměmi před cestou nebo přesunem místních úřadů na předpisy upravující použití bezdrátového zařízení v cílové zemi.



Pokud jste svůj systém obdrželi vybavený interně vestavěným bezdrátovým zařízením, nepoužívejte toto bezdrátové zařízení, dokud nejsou všechny kryty a stínění na svém místě a dokud není systém plně smontován.



Údržba bezdrátových zařízení nesmí být prováděna uživatelem. Zařízení nijak neupravujte. Při úpravě bezdrátového zařízení může zaniknout oprávnění k jeho dalšímu provozování. Pro servisní služby kontaktujte výrobce.



Používejte pouze ovladače schválené pro zemi, ve které budete zařízení používat. Další informace získáte v sadě pro obnovu nebo kontaktujte technickou podporu výrobce.

Pouze pro Izrael

מס' אישור אלחוטי של משרד התקשורת הוא 51-28466
אסור להחליף את האנטנה המקורית של המכשיר,
ולא לעשות בו כל שינוי טכני אחר.

产品中有毒有害物质或元素的名称及含量

部件名称	有毒有害物质或元素					
	铅 (Pb)	汞 (Hg)	镉 (Cd)	六价铬 (Cr ⁶⁺)	多溴联苯 (PBB)	多溴联苯醚 (PBDE)
塑料	○	○	○	○	○	○
金属 (机箱)	X	○	○	○	○	○
印刷电路部件 (PCA)	X	○	○	○	○	○
电缆 / 连接器	X	○	○	○	○	○
电源设备	X	○	○	○	○	○
电源线	X	○	○	○	○	○
机械部件	X	○	○	○	○	○
卡盒部件	X	○	○	○	○	○
定影部件	X	○	○	○	○	○
扫描仪部件 - CCD (如果有)	X	X	○	○	○	○
扫描仪部件 - 其它 (如果有)	X	○	○	○	○	○
印刷电路板部件 (PBA)	X	○	○	○	○	○
墨粉	○	○	○	○	○	○
滚筒	○	○	○	○	○	○

○：表示该有毒有害物质在该部件所有均质材料中的含量均在 SJ/T 11363-2006 标准规定的限量要求以下。

X：表示该有毒有害物质至少在该部件的某一均质材料中的含量超出 SJ/T 11363-2006 标准规定的限量要求。

以上表为目前本产品含有有毒有害物质的信息。本信息由本公司的配套厂家提供，经本公司审核后而做成，本产品的部分部件含有有毒有害物质，这些部件是在现有科学技术水平下暂时无可替代物质，但三星电子将会一直为满足 SJ/T 11363-2006 标准而做不懈的努力。

Copyright

© 2013 Samsung Electronics Co., Ltd. Všechna práva vyhrazena.

Tato uživatelská příručka je poskytována pouze pro informativní účely. Veškeré v ní obsažené informace mohou být změněny bez předchozího upozornění.

Společnost Samsung Electronics nenese odpovědnost za žádné škody, přímé či nepřímé, vyplývající z použití této uživatelské příručky, nebo s ní související.

- Samsung a logo Samsung jsou ochranné známky společnosti Samsung Electronics Co., Ltd.
- Microsoft, Windows, Windows Vista, Windows 7, Windows 8 a Windows Server 2008 R2 jsou registrované ochranné známky nebo ochranné známky společnosti Microsoft Corporation.
- Google, Picasa, Google Docs, Android a Gmail jsou buď registrované ochranné známky, nebo ochranné známky společnosti Google Inc.
- Google Cloud Print je ochranná známka společnosti Google Inc.
- iPad, iPhone, iPod touch, Mac a Mac OS jsou ochranné známky společnosti Apple Inc. registrované v USA a dalších zemích. AirPrint a logo AirPrint jsou ochranné známky společnosti Apple Inc.
- Všechny ostatní značky nebo názvy produktů jsou ochrannými známkami příslušných společností nebo organizací.

Informace o licenci otevřeného softwaru (Open Source) naleznete v souboru „**LICENSE.txt**“ na dodaném disku CD-ROM.

REV. 4.00

Uživatelská příručka

Samsung Printer *Xpress*

M202x series

ROZŠÍŘENÁ

Tato příručka obsahuje informace o instalaci, pokročilé konfiguraci, provozu a řešení potíží v prostředí různých operačních systémů.

Některé funkce nemusí být u některých modelů nebo v některých zemích dostupné.

ZÁKLADNÍ

Tato příručka obsahuje informace týkající se instalace, základních činností a řešení potíží v systému Windows.



1. Instalace softwaru

Instalace pro systém Mac	84
Reinstalace pro systém Mac	85
Instalace pro systém Linux	86
Reinstalace pro systém Linux	87



2. Používání zařízení připojeného přes síť

Užitečné síťové programy	89
Nastavení pevné sítě	90
Konfigurace IPv6	91
Nastavení bezdrátové sítě	93
Samsung Mobile Print	122
Použití funkce NFC	123
Google Cloud Print™	125
AirPrint	128



3. Zvláštní funkce

Nastavení nadmořské výšky	131
Změna výchozího nastavení tisku	132
Nastavení zařízení jako výchozího zařízení	133
Použití pokročilých tiskových funkcí	134
Tisk v systému Mac	141
Tisk v systému Linux	143



4. Užitečné nástroje pro správu

Přístup k nástrojům pro správu	146
Easy Capture Manager	147
Samsung AnyWeb Print	148
Easy Eco Driver	149
Používání služby SyncThru™ Web Service	150
Používání aplikace Samsung Easy Printer Manager	153
Používání aplikace Stav tiskárny Samsung	156
Používání aplikace Samsung Printer Experience	158



5. Řešení potíží

Potíže s podáváním papíru	165
Potíže s napájením a připojením kabelů	166
Potíže s tiskem	167
Potíže s kvalitou tisku	171
Potíže s operačním systémem	179



1. Instalace softwaru

Tato kapitola obsahuje pokyny k instalaci základního a užitečného softwaru, který lze použít v prostředí, kde je zařízení připojeno pomocí kabelu. Místní zařízení je zařízení, které je přímo připojeno k vašemu počítači prostřednictvím kabelu.

- **Instalace pro systém Mac** 84
- **Reinstalace pro systém Mac** 85
- **Instalace pro systém Linux** 86
- **Reinstalace pro systém Linux** 87



- Pokud používáte operační systém Windows, naleznete pokyny k instalaci ovladače zařízení v publikaci „Místní instalace ovladače“ na straně 22.
- Používejte kabel USB s maximální délkou 3 m.

Instalace pro systém Mac

1 Zkontrolujte, zda je zařízení připojeno k počítači a zda je zapnuté.

2 Do diskové jednotky CD-ROM vložte dodaný disk CD se softwarem.

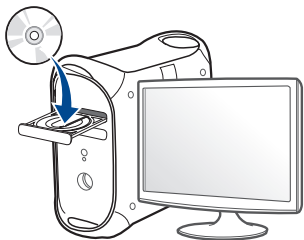

3 Poklepejte na ikonu CD-ROM, která se zobrazí na ploše vašeho počítače Mac.

- V systému Mac OS X 10.8 poklepejte na jednotku CD-ROM, která se objeví v prvku **Vyhledávač**.

4 Poklepejte na složku **MAC_Installer** > ikonu **Installer OS X**.

5 Klepněte na tlačítko **Continue**.

6 Přečtěte si licenční smlouvu a klepněte na tlačítko **Continue**.

7 Klepnutím na **Agree** potvrďte svůj souhlas s licenční smlouvou.

8 Klepněte na **Install**. Budou nainstalovány všechny součásti nezbytné pro práci se zařízením.

Pokud klepnete na **Customize**, můžete zvolit jednotlivé součásti k instalaci.

9 Zadejte heslo a klepněte na tlačítko **OK**.

10 Vyberte **USB Connected Printer** na obrazovce **Printer Connection Type** a klepněte na **Continue**.

11 Klepnutím na tlačítko **Add Printer** vyberte tiskárnu a přidejte ji do seznamu tiskáren.

12 Po dokončení instalace klepněte na tlačítko **Close**.

Reinstalace pro systém Mac

Pokud ovladač tiskárny nepracuje správně, odinstalujte jej a znovu nainstalujte.

- 1 Otevřete složku **Applications > Samsung > Printer Software Uninstaller**.
- 2 Chcete-li software tiskárny odinstalovat, klepněte na **Continue**.
- 3 Zaškrtněte program, který chcete odstranit, a klepněte na **Uninstall**.
- 4 Zadejte heslo a klepněte na tlačítko **OK**.
- 5 Po dokončení odinstalace klepněte na tlačítko **Close**.



Pokud bylo zařízení již přidáno, odstraňte jej z nástroje **Print Setup Utility** nebo **Print & Fax**.

Instalace pro systém Linux

Chcete-li nainstalovat software tiskárny, je třeba stáhnout softwarový balíček pro systém Linux z webových stránek společnosti Samsung (<http://www.samsung.com> > najděte svůj produkt > Podpora nebo Ke stažení).

Instalace ovladače Unified Linux Driver



K instalaci softwaru zařízení je nutné se přihlásit jako super user (root). Pokud nejste super user, požádejte správce systému.

- 1 Zkontrolujte, zda je zařízení připojeno k počítači a zda je zapnuté.
- 2 Zkopírujte balíček **Unified Linux Driver** do svého systému.
- 3 Spusťte program Terminal a přejděte ke složce, do které jste balíček zkopírovali.
- 4 Rozbalte balíček.
- 5 Přejděte do složky **uld**.
- 6 Spusťte příkaz „**./install.sh**“ (Pokud nejste přihlášení jako uživatel root, spusťte příkaz se „**sudo**“ v podobě „**sudo ./install.sh**“)
- 7 Pokračujte v instalaci.

- 8 Po dokončení instalace spusťte nástroj pro tisk (Přejděte do části **System > Administration > Printing** nebo spusťte příkaz „**system-config-printer**“ v programu Terminal).
- 9 Klepněte na tlačítko **Add**.
- 10 Vyberte tiskárnu.
- 11 Klepněte na tlačítko **Forward** a přidejte ji do systému.

Reinstalace pro systém Linux

Pokud ovladač tiskárny nepracuje správně, odinstalujte jej a znovu nainstalujte.

- 1 Spustěte program **Terminal**.
- 2 Přejděte do složky **uld** extrahované z balíčku **Unified Linux Driver**.
- 3 Spustěte příkaz „./**uninstall.sh**“ (Pokud nejste přihlášení jako uživatel root, spustěte příkaz se „**sudo**“ v podobě „**sudo ./uninstall.sh**“)
- 4 Pokračujte v odinstalaci.



2. Používání zařízení připojeného přes síť

Tato kapitola obsahuje podrobné pokyny týkající se instalace zařízení připojeného přes síť a instalace softwaru.

• Užitečné síťové programy	89
• Nastavení pevné sítě	90
• Konfigurace IPv6	91
• Nastavení bezdrátové sítě	93
• Samsung Mobile Print	122
• Použití funkce NFC	123
• Google Cloud Print™	125
• AirPrint	128



Podporovaná volitelná zařízení a funkce se mohou lišit podle vašeho modelu (viz „Funkce podle modelů“ na straně 6).

Užitečné síťové programy

Pro snadné nastavení sítě v síťovém prostředí je k dispozici několik programů. Zvláště správci sítě mohou spravovat několik zařízení v síti.



- Než začnete používat následující programy, nastavte nejdříve adresu IP.
- Některé funkce a volitelné doplňky nemusí být u některých modelů nebo v některých zemích dostupné (viz „Funkce podle modelů“ na straně 6).

SyncThru™ Web Service

Webový server zabudovaný do vaší síťové tiskárny, který umožňuje provádět následující úlohy (viz „Konfigurace adresy IPv6“ na straně 92):

- Zkontrolovat informace o spotřebním materiálu a jeho stavu.
- Upravit nastavení tiskárny.
- Konfigurovat síťové parametry nezbytné pro připojení zařízení k různým síťovým prostředím.

SyncThru™ Web Admin Service

Webové řešení správy zařízení pro správce sítě. Služba SyncThru™ Web Admin Service umožňuje efektivní správu zařízení v síti a vzdálené sledování síťových zařízení a řešení potíží z libovolného počítače s přístupem k internetu.

- Stáhněte si tento program na stránce <http://solution.samsungprinter.com>.

Nastavení pevné sítě

Tisk protokolu o síťové konfiguraci

Protokol o síťové konfiguraci můžete vytisknout z ovládacího panelu zařízení, na kterém se zobrazí aktuální síťová nastavení zařízení. To vám pomůže nastavit síť.

- Stiskněte tlačítko  (WPS) na ovládacím panelu po dobu delší než 10 sekund.

Pomocí této **Zprávy o konfiguraci sítě** můžete vyhledat adresu MAC a adresu IP zařízení.

Například:

- Adresa MAC: 00:15:99:41:A2:78
- Adresa IP: 165.254.192.192

Konfigurace IPv6



Protokol **IPv6** je plně podporován pouze v systému Windows Vista nebo vyšším.

V síťovém prostředí IPv6 použijte adresu IPv6 podle následujícího návodu.

Ze služby SyncThru™ Web Service

Aktivace IPv6

- 1** Spustíte internetový prohlížeč, např. Internet Explorer, v systému Windows. Zadejte adresu IP zařízení (<http://xxx.xxx.xxx.xxx>) do pole adresy a stiskněte klávesu Enter nebo klepněte na tlačítko **Přejít**.
- 2** Pokud se přihlašujete k serveru **SyncThru™ Web Service** poprvé, musíte se přihlásit jako správce. Zadejte níže uvedené výchozí ID a heslo. Z bezpečnostních důvodů vám doporučujeme výchozí heslo změnit.
 - **ID: admin**
 - **Password: sec00000**
- 3** Jakmile se otevře okno **SyncThru™ Web Service**, přesuňte kurzor myši na položku **Settings** horního panelu nabídky a poté klepněte na položku **Network Settings**.

- 4** V levém podokně webové stránky klepněte na položku **TCP/IPv6**.
- 5** Zaškrtnutím políčka **IPv6 Protocol** aktivujte IPv6.
- 6** Klepněte na tlačítko **Apply**.
- 7** Vypněte a znovu zapněte zařízení.



- Můžete rovněž nastavit DHCPv6.
- Ruční nastavení adresy IPv6:
Zaškrtněte políčko **Manual Address**. Poté se aktivuje textové pole **Address/Prefix**. Zadejte zbytek adresy (např.: 3FFE:10:88:194::**AAAA**. „A“ je šestnáctková hodnota 0 až 9, A až F).

Konfigurace IPv6

Konfigurace adresy IPv6

- 1 Spustíte webový prohlížeč, například Internet Explorer, který podporuje adresování IPv6 ve formě URL.
- 2 Vyberte některou z adres IPv6 (**Link-local Address**, **Stateless Address**, **Stateful Address**, **Manual Address**) z **protokolu o síťové konfiguraci** (viz „Tisk protokolu o síťové konfiguraci“ na straně 90).
 - **Link-local Address**: Místní adresa IPv6 s automatickou konfigurací (adresa začíná na FE80).
 - **Stateless Address**: Adresa IPv6 automaticky konfigurovaná síťovým směrovačem.
 - **Stateful Address**: Adresa IPv6 konfigurovaná serverem DHCPv6.
 - **Manual Address**: Adresa IPv6 ručně konfigurovaná uživatelem.
- 3 Zadejte adresy IPv6 (např.: `http://[FE80::215:99FF:FE66:7701]`).



Adresa musí být uzavřena v hranatých závorkách „[]“.

Nastavení bezdrátové sítě



Ujistěte se, že zařízení podporuje bezdrátovou síť. U některých modelů nemusí být bezdrátová síť k dispozici (viz „Funkce podle modelů“ na straně 6).

Začínáme

Vysvětlení typů sítě

Obvykle můžete mít jenom jedno spojení mezi vaším počítačem a zařízením v danou chvíli.

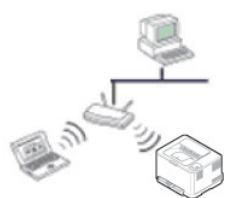

Režim infrastruktury

Toto prostředí je obvyklé v domácnostech a v malých a domácích kancelářích (SOHO). Tento režim využívá přístupový bod ke komunikaci s bezdrátovým zařízením.



Ad-hoc režim

Tento režim nevyužívá přístupový bod. Bezdrátový počítač a bezdrátové zařízení spolu komunikují přímo.

Název bezdrátové sítě a síťové heslo

Bezdrátové sítě vyžadují vyšší zabezpečení, takže při prvním zřízení přístupového bodu se pro danou síť vytvoří název sítě (SSID), druh použitého zabezpečení a síťové heslo. Předtím, než začnete zařízení instalovat, vyžádejte si tyto informace od správce vaší sítě.



Nastavení bezdrátové sítě

Přehled způsobů nastavení bezdrátové sítě



Nastavení bezdrátové sítě lze provést buď ze zařízení, nebo z počítače. V tabulce níže si vyberte příslušnou metodu nastavení.

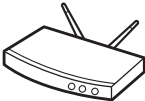

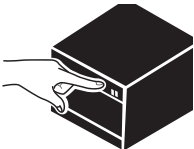
Některé typy instalace bezdrátové sítě nemusí být u některých modelů nebo v některých zemích dostupné.

Způsob nastavení	Způsob připojení	Popis a odkazy
S přístupovým bodem 	Z počítače 	Uživatelé systému Windows viz „Přístup pomocí kabelu USB“ na straně 99. Uživatelé systému Windows viz „Přístupový bod bez kabelu USB (doporučeno)“ na straně 102. <ul style="list-style-type: none">Uživatelé systému Mac viz „Přístup pomocí kabelu USB“ na straně 108.Uživatelé systému Mac viz „Přístupový bod bez kabelu USB (doporučeno)“ na straně 111
	Z ovládacího panelu zařízení 	<ul style="list-style-type: none">Viz „Připojení v režimu PBC“ na straně 97.Viz „Připojení v režimu PIN“ na straně 97.

Nastavení bezdrátové sítě

Způsob nastavení	Způsob připojení	Popis a odkazy
Bez přístupového bodu 	Z počítače Ad-hoc 	Uživatelé systému Windows viz „Připojení Ad-hoc prostřednictvím kabelu USB“ na straně 105. Uživatelé systému Mac viz „Připojení Ad-hoc prostřednictvím kabelu USB“ na straně 113.
	Nastavení funkce Wi-Fi Direct Wi-Fi Direct 	Viz „Nastavení funkce Wi-Fi Direct“ na straně 116.



- Pokud se při nastavení bezdrátové sítě nebo instalaci ovladače vyskytnou potíže, postupujte podle pokynů v kapitole o řešení potíží (viz „Odstraňování prob.“ na straně 118).
- Důrazně doporučujeme nastavit na přístupových bodech heslo. Pokud na přístupových bodech nenastavíte heslo, mohou k nim neoprávněně přistupovat neznámá zařízení včetně počítačů, smartphonů a tiskáren. Informace o nastavení hesla najdete v uživatelské příručce k přístupovému bodu.

Nastavení bezdrátové sítě

Použití tlačítka WPS

Pokud vaše zařízení a přístupový bod (nebo bezdrátový směrovač) podporují standard WPS (Wi-Fi Protected Setup™), můžete jednoduše nakonfigurovat nastavení bezdrátové sítě bez použití počítače stisknutím tlačítka  (WPS) na ovládacím panelu.





- Chcete-li používat bezdrátovou síť v režimu infrastruktury, musí být síťový kabel odpojen od zařízení. Připojení k přístupovému bodu (nebo bezdrátovému směrovači) pomocí tlačítka **WPS (PBC)** nebo zadáním čísla PIN z počítače závisí na použitém přístupovém bodě (nebo bezdrátovém směrovači). Další informace naleznete v uživatelské příručce přístupového bodu (nebo bezdrátového směrovače).
- Při použití tlačítka WPS k nastavení bezdrátové sítě se může změnit nastavení zabezpečení. Abyste tomu předešli, uzamkněte volbu WPS pro stávající nastavení zabezpečení bezdrátové sítě. Název této volby se může lišit dle přístupového bodu (nebo bezdrátového směrovače), který používáte.

Připravte si tyto položky

- Zkontrolujte, zda přístupový bod (nebo bezdrátový směrovač) podporuje standard WPS (Wi-Fi Protected Setup™).
- Zkontrolujte, zda vaše zařízení podporuje standard WPS (Wi-Fi Protected Setup™).
- Počítač připojený k síti (pouze režim s číslem PIN)

Vyberte odpovídající typ

Existují dva způsoby, jak připojit vaše zařízení k bezdrátové síti pomocí tlačítka  (WPS) na ovládacím panelu.

Metoda **Push Button Configuration (PBC)** (konfigurace stisknutím tlačítka) vám umožňuje připojit zařízení k bezdrátové síti stisknutím tlačítek  (WPS) na ovládacím panelu zařízení a WPS (PBC) na přístupovém bodu (nebo bezdrátovém směrovači), který podporuje standard Wi-Fi Protected Setup™ (WPS).

Metoda **PIN (Personal Identification Number)** (osobní identifikační číslo) vám pomáhá připojit vaše zařízení k bezdrátové síti zadáním dodaného čísla PIN na přístupovém bodu (nebo bezdrátovém směrovači), který podporuje standard WPS (Wi-Fi Protected Setup™).



Výchozím režimem zařízení nastaveným z výroby je režim **PBC**, který se doporučuje pro typické prostředí bezdrátové sítě.

Nastavení bezdrátové sítě

Připojení v režimu PBC

- 1 Stiskněte a podržte tlačítko  (WPS) na ovládacím panelu na 2–4 sekundy, dokud nezačne stavová kontrolka rychle blikat.
Zařízení se začne připojovat k bezdrátové síti. Kontrolka bude pomalu blikat až dvě minuty, dokud nestisknete tlačítko PBC na přístupovém bodě (bezdrátovém směrovači).
- 2 Stiskněte tlačítko **WPS (PBC)** na přístupovém bodě (nebo bezdrátovém směrovači).
 - a Kontrolka WPS bliká rychle. Zařízení se připojuje k přístupovému bodu (nebo k bezdrátovému směrovači).
 - b Po úspěšném připojení zařízení k bezdrátové síti zůstane kontrolka WPS svítit.
- 3 Do diskové jednotky CD-ROM vložte dodaný disk CD se softwarem a podle pokynů v okně nastavte bezdrátovou síť.

Připojení v režimu PIN

- 1 Musí být vytištěn protokol o konfiguraci sítě včetně čísla PIN (viz „Tisk protokolu o síťové konfiguraci“ na straně 90).
V pohotovostním režimu stiskněte a podržte tlačítko  (WPS) na ovládacím panelu po dobu delší než deset sekund.
Můžete zjistit číslo PIN zařízení.
- 2 Stiskněte a podržte tlačítko  (WPS) na ovládacím panelu na více než 4 sekundy, dokud stavová kontrolka nezůstane svítit.
Zařízení se začne připojovat k přístupovému bodu (nebo bezdrátovému směrovači).
- 3 Během dvou minut je třeba zadat osmimístné číslo PIN do počítače, který je připojen k přístupovému bodu (nebo bezdrátovému směrovači).
Kontrolka bude pomalu blikat až dvě minuty, dokud nezadáte osmimístné číslo PIN.
Kontrolka WPS bliká v tomto pořadí:
 - a Kontrolka WPS bliká rychle. Zařízení se připojuje k přístupovému bodu (nebo k bezdrátovému směrovači).
 - b Po úspěšném připojení zařízení k bezdrátové síti zůstane kontrolka WPS svítit.
- 4 Do diskové jednotky CD-ROM vložte dodaný disk CD se softwarem a podle pokynů v okně nastavte bezdrátovou síť.

Nastavení bezdrátové sítě

Opakované připojení k síti

Když je funkce bezdrátové sítě vypnutá, zařízení se automaticky pokusí znovu připojit k přístupovému bodu (nebo bezdrátovému směrovači) pomocí již dříve použitého nastavení a adresy.



Zařízení se automaticky pokusí znovu připojit k bezdrátové síti v následujících případech:

- Když zařízení vypnete a znovu zapnete.
- Když vypnete a znovu zapnete přístupový bod (nebo bezdrátový směrovač).

Stornování procesu připojování

Chcete-li zrušit připojení k bezdrátové síti v průběhu připojování, stiskněte a uvolněte tlačítko  (Napájení) na ovládacím panelu. **Před opětovným připojením k bezdrátové síti musíte počkat 2 minuty.**

Odpojení od sítě

Chcete-li zrušit připojení k bezdrátové síti, stiskněte tlačítko  (WPS) na ovládacím panelu na déle než dvě sekundy.

- **Pokud je síť Wi-Fi v režimu nečinnosti:** Zařízení se okamžitě odpojí od bezdrátové sítě a kontrolka WPS zhasne.
- **Pokud se síť Wi-Fi používá:** Když zařízení čeká na dokončení aktuální úlohy, kontrolka WPS bliká rychle. Pak se připojení k bezdrátové síti automaticky odpojí a kontrolka WPS zhasne.

Nastavení bezdrátové sítě

Nastavení pomocí systému Windows



Zkratka k programu **Samsung Easy Wireless Setup** bez disku CD: Pokud jste již jednou nainstalovali ovladač k tiskárně, můžete program **Samsung Easy Wireless Setup** spouštět bez disku CD (viz „Přístup k nástrojům pro správu“ na straně 146).

Přístup pomocí kabelu USB

Připravte si tyto položky

- Přístupový bod
- Počítač připojení k síti
- Disk CD se softwarem dodaný se zařízením
- Zařízení s nainstalovaným rozhraním bezdrátové sítě
- Kabel USB

Vytvoření infrastrukturní sítě

- 1 Zkontrolujte, zda je k zařízení připojený USB kabel.
- 2 Zapněte počítač, přístupový bod a zařízení.

- 3 Do diskové jednotky CD-ROM vložte dodaný disk CD se softwarem.

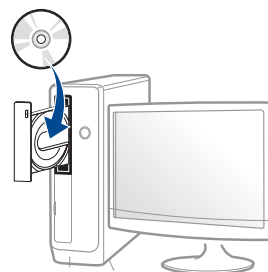

Pokud se instalační okno neobjeví, klepněte na položky **Začátek > Všechny programy > Příslušenství > Spustit**.

Zadejte X:\Setup.exe, písmeno X nahradte písmenem vaší jednotky CD-ROM a potom klepněte na **OK**.

- Pro systém Windows 8

Pokud se neobjeví instalační okno, v liště **Charms(Nabídka Ovládací tlačítka)** vyberte **Hledat > Apps(Aplikace)** a vyhledejte **Spustit**. Do zobrazeného okna zadejte text X:\Setup.exe; písmeno X nahradte názvem jednotky CD-ROM a potom klepněte na tlačítko **OK**.

Pokud se objeví místní okno **Klepnutím vyberte, co se stane s tímto diskem**, klepněte na toto okno a vyberte **Run Setup.exe**.

- 4 V instalačním okně si přečtěte a přijměte instalační smlouvy. Poté klepněte na tlačítko **Další**.

Nastavení bezdrátové sítě

- 5 Vyberte možnost **Připojení k bezdrátové síti** na obrazovce **Typ připojení tiskárny**. Poté klepněte na tlačítko **Další**.

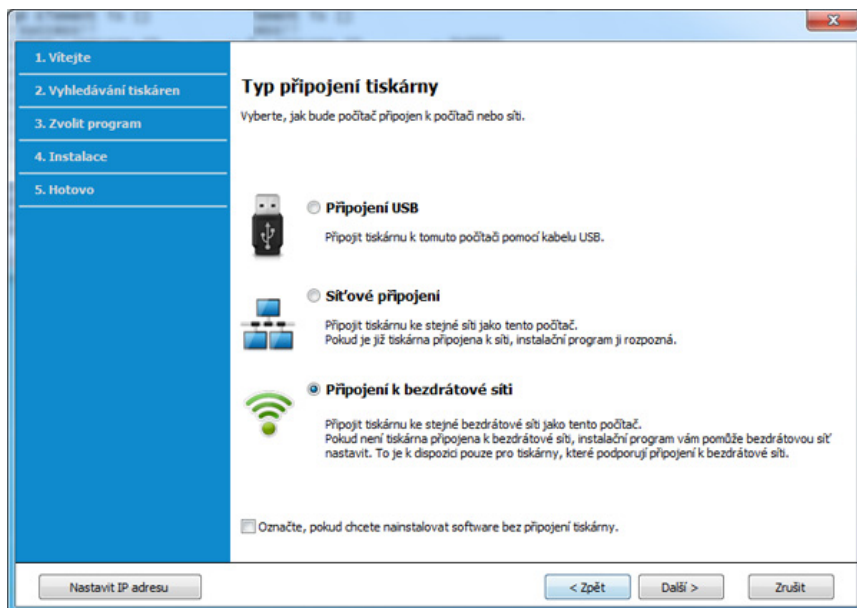

- 6 Na obrazovce **Nastavujete tiskárnu poprvé?** vyberte možnost **Ano, nastavím bezdrátovou síť tiskárny**. Pak klepněte na tlačítko **Další**.

Pokud je tiskárna již připojena k síti, vyberte možnost **Ne, tiskárna je již připojena k síti**.

- 7 Na obrazovce **Vybrat metodu nastavení bezdrátové sítě** vyberte možnost **Pomocí kabelu USB**. Poté klepněte na tlačítko **Další**.

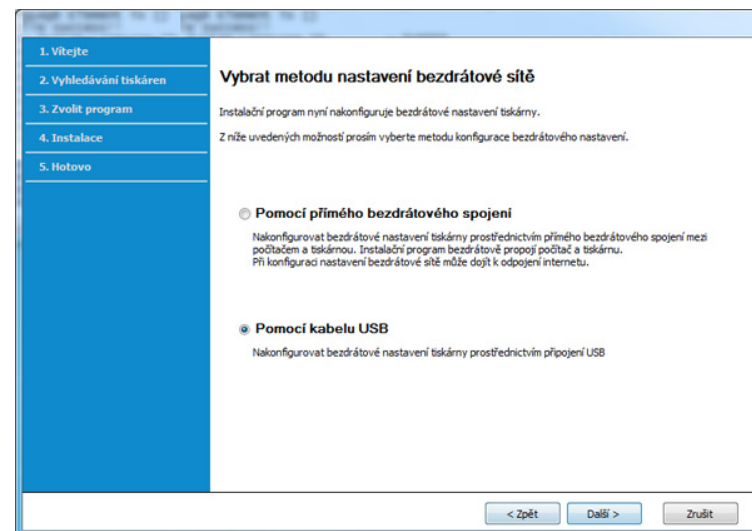

Nastavení bezdrátové sítě

- 8 Po dokončení vyhledávání se zobrazí okno s bezdrátovými síťovými zařízeními. Vyberte název (SSID) přístupového bodu, který chcete použít a klepněte na tlačítko **Další**.

Nemůžete-li najít požadovaný síťový název nebo pokud chcete nastavit bezdrátovou konfiguraci ručně, klepněte na **Rozšířené nastavení**.

- **Zadejte název bezdrátové sítě:** Zadejte název SSID přístupového bodu (v názvu SSID se rozlišují velká a malá písmena).
- **Provozní režim:** Vyberte možnost **Infrastruktura**.

- **Ověření:** Vyberte typ ověření.

Ot. systém: Ověření není použito a šifrování se může nebo nemusí použít v závislosti na potřebě zabezpečení dat.

Sdílení klíče: Ověření se použije. K síti může přistupovat pouze zařízení se správným klíčem WEP.

WPA osobní nebo WPA2 osobní: K ověření tiskového serveru prostřednictvím předem sdíleného klíče WPA vyberte tuto volbu. Tato možnost využívá tajného sdíleného klíče (obecně se označuje jako heslo s předem sdíleným klíčem), který se ručně konfiguruje v přístupovém bodě a pro každého jednotlivého klienta.

- **Šifrování:** Vyberte šifrování (Žádné, WEP64, WEP128, TKIP, AES, TKIP AES).
- **Síťové heslo:** Zadejte síťové heslo pro šifrování.
- **Potvrzení síťového klíče:** Potvrďte síťové heslo pro šifrování.
- **Rejstřík WEP klíčů:** Pokud používáte šifrování WEP, vyberte vhodný **Rejstřík WEP klíčů**.



Pokud je u přístupového bodu nastaveno zabezpečení, zobrazí se okno zabezpečení bezdrátové sítě.

Zadejte síťové heslo přístupového bodu (nebo směrovače).

- 9 Pokud tiskárna podporuje funkci Wi-Fi Direct, objeví se následující obrazovka.

Klepněte na tlačítko **Další**.



Nastavení bezdrátové sítě



- Možnost Wi-Fi se na obrazovce objeví pouze tehdy, když vaše tiskárna tuto funkci podporuje.
- Je možno začít vytvářet Wi-Fi Direct pomocí aplikace Samsung Easy Printer Manager (viz „Nastavení funkce Wi-Fi Direct“ na straně 116).
- **Název Wi-Fi Direct:** Výchozím názvem Wi-Fi Direct je název modelu a maximální délka je 22 znaků.
- **Nastavení hesla** je řetězec číslic o délce 8–64 znaků.

10 Jakmile dokončíte nastavení bezdrátové sítě, odpojte kabel USB spojující počítač a zařízení. Klepněte na tlačítko **Další**.

11 Vyberte komponenty, které chcete nainstalovat.

12 Postupujte podle pokynů v okně instalace.

Přístupový bod bez kabelu USB (doporučeno)

Připravte si tyto položky

- Počítač s technologií Wi-Fi a operačním systémem Windows 7 nebo vyšším a přístupový bod (směrovač)
- Disk CD se softwarem dodaný se zařízením
- Zařízení s nainstalovaným rozhraním bezdrátové sítě



Při nastavování bezdrátové sítě využívá zařízení bezdrátovou LAN počítače. Možná se nebudete moci připojit k internetu.

Vytvoření infrastrukturní sítě

- 1** Zapněte počítač, přístupový bod a zařízení.
- 2** Do diskové jednotky CD-ROM vložte dodaný disk CD se softwarem.

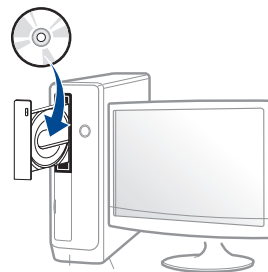

Nastavení bezdrátové sítě

Pokud se instalační okno neobjeví, klepněte na položky **Začátek > Všechny programy > Příslušenství > Spustit**.

Zadejte X:\Setup.exe, písmeno X nahradíte písmenem vaší jednotky CD-ROM a potom klepněte na **OK**.

- Pro systém Windows 8

Pokud se neobjeví instalační okno, v liště **Charms(Nabídka Ovládací tlačítka)** vyberte **Hledat > Apps(Aplikace)** a vyhledejte **Spustit**. Do zobrazeného okna zadejte text X:\Setup.exe; písmeno X nahradíte názvem jednotky CD-ROM a potom klepněte na tlačítko **OK**.

Pokud se objeví místní okno **Klepnutím vyberte, co se stane s tímto diskem**, klepněte na toto okno a vyberte **Run Setup.exe**.

- 3** V instalačním okně si přečtete a přijmete instalační smlouvy. Poté klepněte na tlačítko **Další**.

- 4** Vyberte možnost **Připojení k bezdrátové síti** na obrazovce **Typ připojení tiskárny**. Poté klepněte na tlačítko **Další**.

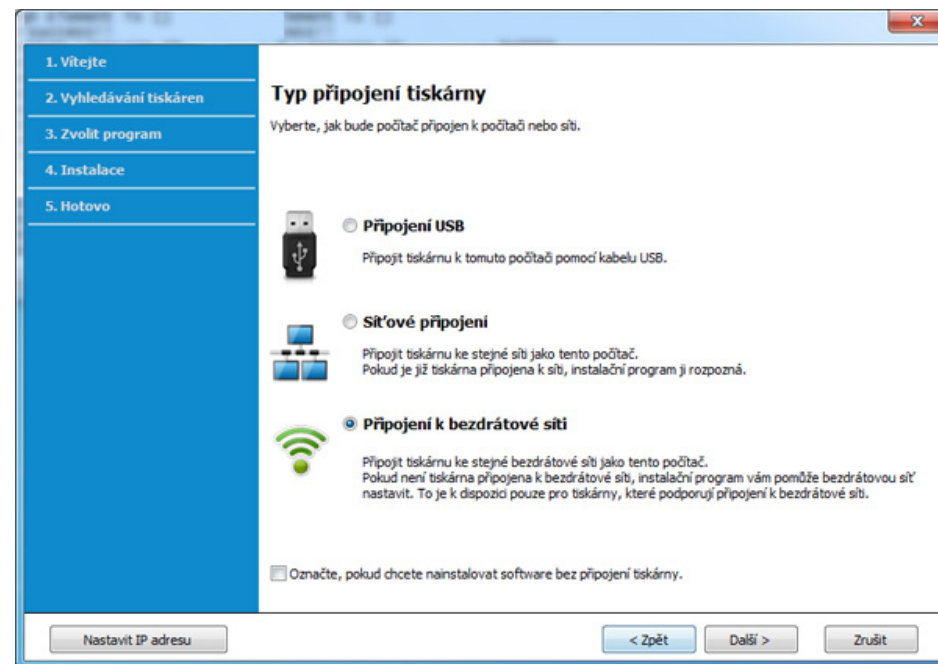

- 5** Na obrazovce **Nastavujete tiskárnu poprvé?** vyberte možnost **Ano, nastavím bezdrátovou síť tiskárny**. Pak klepněte na tlačítko **Další**.

Pokud je tiskárna již připojena k síti, vyberte možnost **Ne, tiskárna je již připojena k síti**.

Nastavení bezdrátové sítě

- 6 Na obrazovce **Vybrat metodu nastavení bezdrátové sítě** vyberte možnost **Pomocí přímého bezdrátového spojení**. Poté klepněte na tlačítko **Další**.

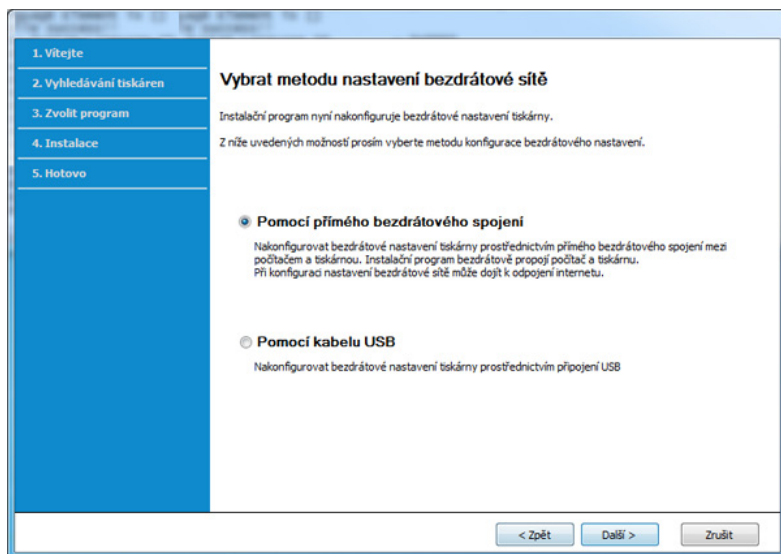

I když je ve vašem počítači spuštěn systém Windows 7 nebo vyšší, nemůžete tuto funkci používat, pokud počítač nepodporuje bezdrátovou síť. Nastavte bezdrátovou síť pomocí kabelu USB (viz „Přístup pomocí kabelu USB“ na straně 99).

Pokud se objeví níže uvedená obrazovka, do 2 minut stiskněte na ovládacím panelu tlačítko  (WPS).

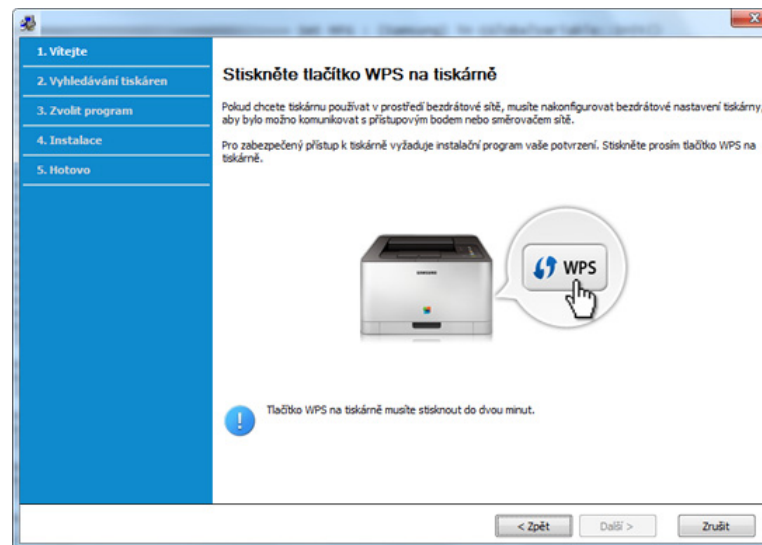

- 7 Po dokončení nastavení bezdrátové sítě klepněte na **Další**.
- 8 Postupujte podle pokynů v okně instalace.

Nastavení bezdrátové sítě

Připojení Ad-hoc prostřednictvím kabelu USB

Jestliže nemáte přístupový bod (AP), stále můžete připojit tiskárnu k vašemu počítači bezdrátově tak, že vytvoříte bezdrátovou síť v režimu Ad-hoc pomocí následujících snadných instrukcí.

Připravte si tyto položky

- Počítač připojení k síti
- Disk CD se softwarem dodaný se zařízením
- Zařízení s nainstalovaným rozhraním bezdrátové sítě
- Kabel USB

Vytvoření sítě v režimu Ad-Hoc v systému Windows

- 1 Zapněte počítač a zařízení pro bezdrátovou síť.
- 2 Do diskové jednotky CD-ROM vložte dodaný disk CD se softwarem.



Pokud se instalační okno neobjeví, klepněte na položky **Začátek > Všechny programy > Příslušenství > Spustit**.

Zadejte X:\Setup.exe, písmeno X nahradte písmenem vaší jednotky CD-ROM a potom klepněte na **OK**.

- Pro systém Windows 8

Pokud se neobjeví instalační okno, v liště **Charms(Nabídka Ovládací tlačítka)** vyberte **Hledat > Apps(Aplikace)** a vyhledejte **Spustit**. Do zobrazeného okna zadejte text X:\Setup.exe; písmeno X nahradte názvem jednotky CD-ROM a potom klepněte na tlačítko **OK**.

Pokud se objeví místní okno **Klepnutím vyberte, co se stane s tímto diskem**, klepněte na toto okno a vyberte **Run Setup.exe**.

- 3 V instalačním okně si přečtěte a přijměte instalační smlouvy. Poté klepněte na tlačítko **Další**.

Nastavení bezdrátové sítě

- 4 Vyberte možnost **Připojení k bezdrátové síti** na obrazovce **Typ připojení tiskárny**. Poté klepněte na tlačítko **Další**.

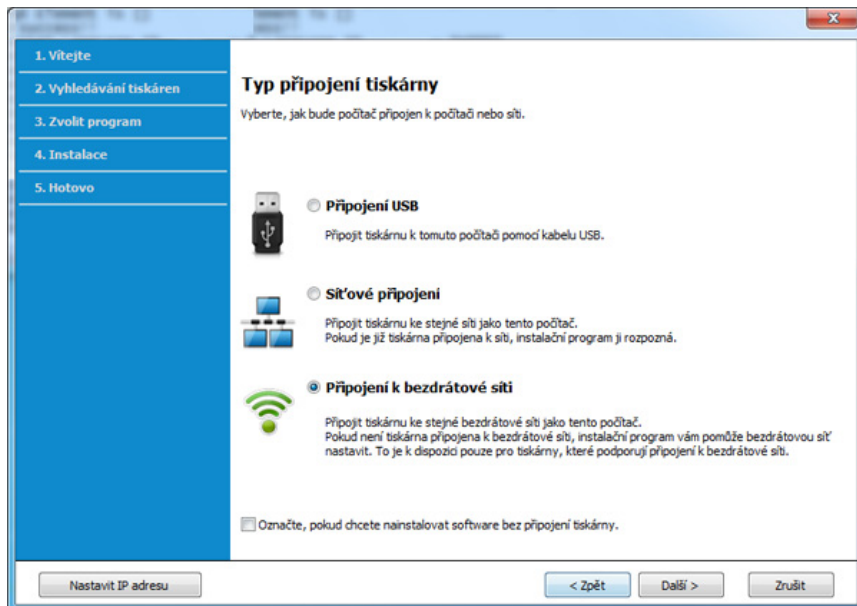

- 5 Na obrazovce **Nastavujete tiskárnu poprvé?** vyberte možnost **Ano, nastavím bezdrátovou síť tiskárny**. Pak klepněte na tlačítko **Další**.

Pokud je tiskárna již připojena k síti, vyberte možnost **Ne, tiskárna je již připojena k síti**.

- 6 Na obrazovce **Vybrat metodu nastavení bezdrátové sítě** vyberte možnost **Pomocí kabelu USB**. Poté klepněte na tlačítko **Další**.

- 7 Po vyhledání bezdrátové sítě se zobrazí seznam bezdrátových sítí, které zařízení našlo. Klepněte na **Rozšířené nastavení**.



- **Enter the wireless Network Name:** Zadejte požadovaný název SSID (v názvu SSID se rozlišují velká a malá písmena).
- **Operation Mode:** Zvolte Ad-hoc.
- **Channel:** Vyberte kanál. (**Automatické nastavení** nebo 2 412 až 2 467 MHz).
- **Authentication:** Vyberte typ ověření.
Open System: Ověření není použito a šifrování se může nebo nemusí použít v závislosti na potřebě zabezpečení dat.
Shared Key: Ověření se použije. K síti může přistupovat pouze zařízení se správným klíčem WEP.
- **Encryption:** Vyberte šifrování (Žádné, WEP64, WEP128).
- **Network Password:** Zadejte síťové heslo pro šifrování.
- **Confirm Network Password:** Potvrďte síťové heslo pro šifrování.
- **WEP Key Index:** Pokud používáte šifrování WEP, vyberte vhodný rejstřík **WEP Key Index**.

Okno zabezpečení bezdrátové sítě se objeví, když je aktivováno zabezpečení sítě ad-hoc.

Jako způsob ověření vyberte **Open System** nebo **Shared Key** a klepněte na tlačítko **Next**.

- WEP (Wired Equivalent Privacy) je protokol zabezpečení, který zabraňuje neoprávněnému přístupu k bezdrátové síti. Protokol WEP šifruje pomocí 64bitového nebo 128bitového šifrovacího klíče část dat z každého paketu, který si vyměníte v bezdrátové síti.

Nastavení bezdrátové sítě

- 8 Zobrazí se okno s nastavením bezdrátové sítě. Zkontrolujte nastavení a klepněte na **Další**.



Předtím než zadáte adresu IP zařízení, měli byste znát údaje o síťovém nastavení počítače. Je-li síťové nastavení počítače nastaveno na DHCP, nastavení bezdrátové sítě by také mělo být DHCP. A podobně je-li síťové nastavení počítače nastaveno na statickou adresu, nastavení bezdrátové sítě by také mělo být statická adresa.

Je-li počítač nastaven na možnost DHCP a chcete použít nastavení bezdrátové sítě na statickou adresu, musíte se obrátit na správce sítě, aby vám přidělil statickou adresu IP.

- **Použití metody DHCP**

Jestliže je jako způsob přidělení adresy IP zvolen DHCP, zkontrolujte, zda je DHCP zobrazen v okně **Wireless Network Setting Confirm**. Jestliže je však zobrazen jako způsob přidělení statická adresa, klepněte na **Change TCP/IP** a změňte způsob přidělení na **Receive IP address automatically (DHCP)**.

- **Použití metody se statickou adresou**

Pokud je adresa IP přidělována jako statická, zkontrolujte, zda je možnost statické adresy zobrazena v okně **Potvrzení nastavení bezdrátové sítě**. Jestliže je zobrazen způsob přidělení DHCP metodou, klepněte na **Změnit TCP/IP** a zadejte adresu IP a ostatní hodnoty síťového nastavení tiskárny.

Například:

Pokud je síťové nastavení počítače následující:

- Adresa IP: 169.254.133.42
- Masku podsítě: 255.255.0.0

Poté by síťové nastavení zařízení mělo být následující:

- Adresa IP: 169.254.133.**43**

- Masku podsítě: 255.255.0.0 (použijte masku podsítě počítače)
- Výchozí brána: 169.254.133.1

- 9 Zobrazí se okno **Nastavení bezdrátové sítě dokončeno**. Klepněte na tlačítko **Další**.

- 10 Jakmile dokončíte nastavení bezdrátové sítě, odpojte kabel USB spojující počítač a zařízení. Klepněte na tlačítko **Další**.

- 11 Postupujte podle pokynů v okně instalace.

Nastavení bezdrátové sítě

Nastavení pomocí systému Mac

Přístup pomocí kabelu USB

Připravte si tyto položky

- Přístupový bod
- Tiskárna připojená k síti
- Disk CD se softwarem dodaný se zařízením
- Zařízení s nainstalovaným rozhraním bezdrátové sítě
- Kabel USB

- 1 Zkontrolujte, zda je zařízení připojeno k počítači a zda je zapnuto.
- 2 Do diskové jednotky CD-ROM vložte dodaný disk CD se softwarem.

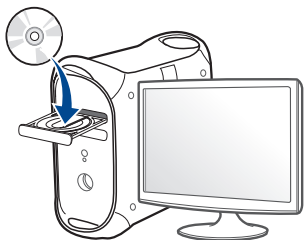

- 3 Poklepejte na ikonu CD-ROM, která se zobrazí na ploše vašeho počítače Mac.
 - V systému Mac OS X 10.8 poklepejte na jednotku CD-ROM, která se objeví v prvku **Finder**.

- 4 Poklepejte na složku **MAC_Installer** > ikonu **Installer OS X**.

- 5 Klepněte na tlačítko **Continue**.

- 6 Přečtěte si licenční smlouvu a klepněte na tlačítko **Continue**.

- 7 Klepnutím na **Agree** potvrďte svůj souhlas s licenční smlouvou.

- 8 Klepněte na **Install**. Budou nainstalovány všechny součásti nezbytné pro práci se zařízením.

Pokud klepnete na **Customize**, můžete zvolit jednotlivé součásti k instalaci.

- 9 Zadejte heslo a klepněte na tlačítko **OK**.

Nastavení bezdrátové sítě

- 10 Vyberte **Configuration of Wireless network** na obrazovce **Printer Connection Type** a klepněte na **Continue**.

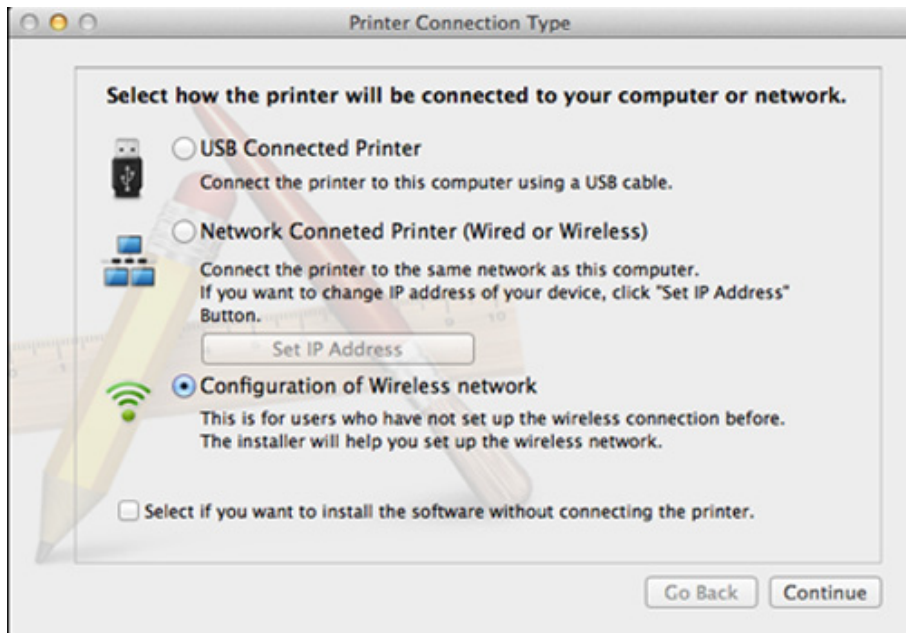

- 11 Pokud se objeví okno **Wireless Settings**, zvolte **Using a USB cable** a klepněte na tlačítko **Next**.

Pokud se obrazovka neobjeví, přejděte ke kroku 15.

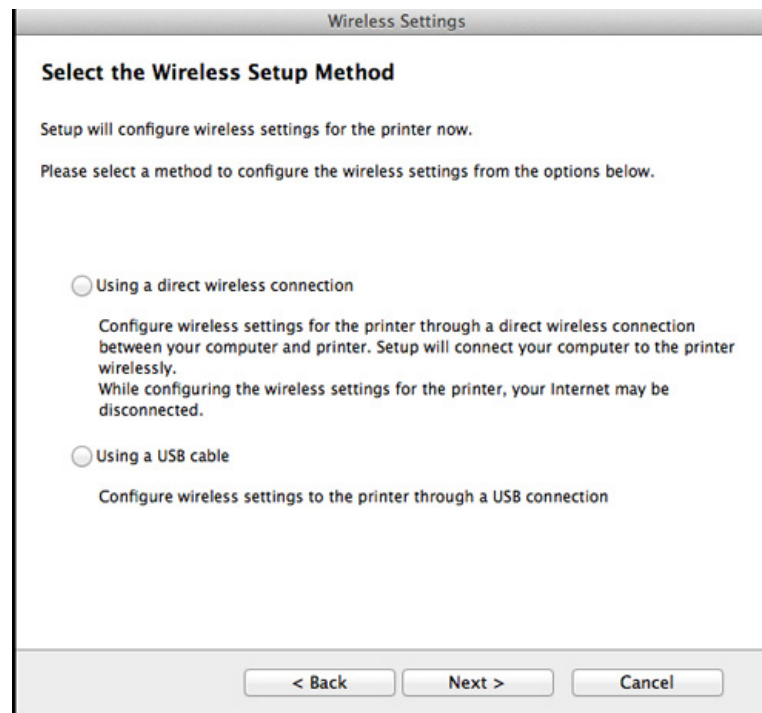

Nastavení bezdrátové sítě

- 12** Po dokončení vyhledávání se zobrazí okno s bezdrátovými síťovými zařízeními. Vyberte název (SSID) přístupového bodu, který chcete použít a klepněte na tlačítko **Next**.



Pokud chcete nastavit bezdrátovou konfiguraci ručně, klepněte na tlačítko **Advanced Setting**.

- **Enter the wireless Network Name:** Zadejte název SSID přístupového bodu (v názvu SSID se rozlišují velká a malá písmena).
- **Operation Mode:** vyberte možnost **Infrastructure**.
- **Ověření:** Vyberte typ ověření.
Ot. systém: Ověření není použito a šifrování se může nebo nemusí použít v závislosti na potřebě zabezpečení dat.
Shared Key: Ověření se použije. K síti může přistupovat pouze zařízení se správným klíčem WEP.
WPA Personal nebo WPA2 Personal: K ověření tiskového serveru prostřednictvím předem sdíleného klíče WPA vyberte tuto volbu. Tato možnost využívá tajného sdíleného klíče (obecně se označuje jako heslo s předsdíleným klíčem), který se ručně konfiguruje v přístupovém bodě pro každého jednotlivého klienta.
- **Encryption:** Vyberte šifrování. (Žádné, WEP64, WEP128, TKIP, AES, TKIP AES)
- **Síťové heslo:** Zadejte síťové heslo pro šifrování.
- **Confirm Network Password:** Potvrďte síťové heslo pro šifrování.
- **WEP Key Index:** Pokud používáte šifrování WEP, vyberte vhodný rejstřík **WEP Key Index**.

Pokud je u přístupového bodu aktivováno zabezpečení, zobrazí se okno zabezpečení bezdrátové sítě.

Zadejte síťové heslo přístupového bodu (nebo směrovače).

- 13** Zobrazí se okno s nastavením bezdrátové sítě. Zkontrolujte nastavení a klepněte na **Další**.



- Možnost Wi-Fi se na obrazovce objeví pouze tehdy, když vaše tiskárna tuto funkci podporuje.
- Je možno začít vytvářet Wi-Fi Direct pomocí aplikace Samsung Easy Printer Manager (viz „Nastavení funkce Wi-Fi Direct“ na straně 116).
- **Název Wi-Fi Direct:** Výchozím názvem Wi-Fi Direct je název modelu a maximální délka je 22 znaků.
- **Nastavení hesla** je řetězec číslic o délce 8–64 znaků.

- 14** Zobrazí se okno **Nastavení bezdrátové sítě dokončeno**. Klepněte na tlačítko **Další**.

- 15** Jakmile dokončíte nastavení bezdrátové sítě, odpojte kabel USB spojující počítač a zařízení. Klepněte na tlačítko **Další**.

Nastavení bezdrátové sítě

Přístupový bod bez kabelu USB (doporučeno)

Připravte si tyto položky

- Počítač Mac s technologií Wi-Fi a operačním systémem Mac OS 10.7 nebo vyšším a přístupový bod (směrovač)
- Disk CD se softwarem dodaný se zařízením
- Zařízení s nainstalovaným rozhraním bezdrátové sítě

- 1 Zkontrolujte, zda je zařízení připojeno k počítači a zda je zapnuto.
- 2 Do diskové jednotky CD-ROM vložte dodaný disk CD se softwarem.

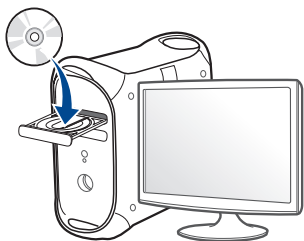

- 3 Poklepejte na ikonu CD-ROM, která se zobrazí na ploše vašeho počítače Mac.
 - V systému Mac OS X 10.8 poklepejte na jednotku CD-ROM, která se objeví v prvku **Finder**.
- 4 Poklepejte na složku **MAC_Installer** > ikonu **Installer OS X**.
- 5 Klepněte na tlačítko **Continue**.

- 6 Přečtěte si licenční smlouvu a klepněte na tlačítko **Continue**.
- 7 Klepnutím na **Agree** potvrďte svůj souhlas s licenční smlouvou.
- 8 Klepněte na **Install**. Budou nainstalovány všechny součásti nezbytné pro práci se zařízením.

Pokud klepnete na **Customize**, můžete zvolit jednotlivé součásti k instalaci.
- 9 Zadejte heslo a klepněte na tlačítko **OK**.
- 10 Vyberte **Configuration of Wireless network** na obrazovce **Printer Connection Type** a klepněte na **Continue**.

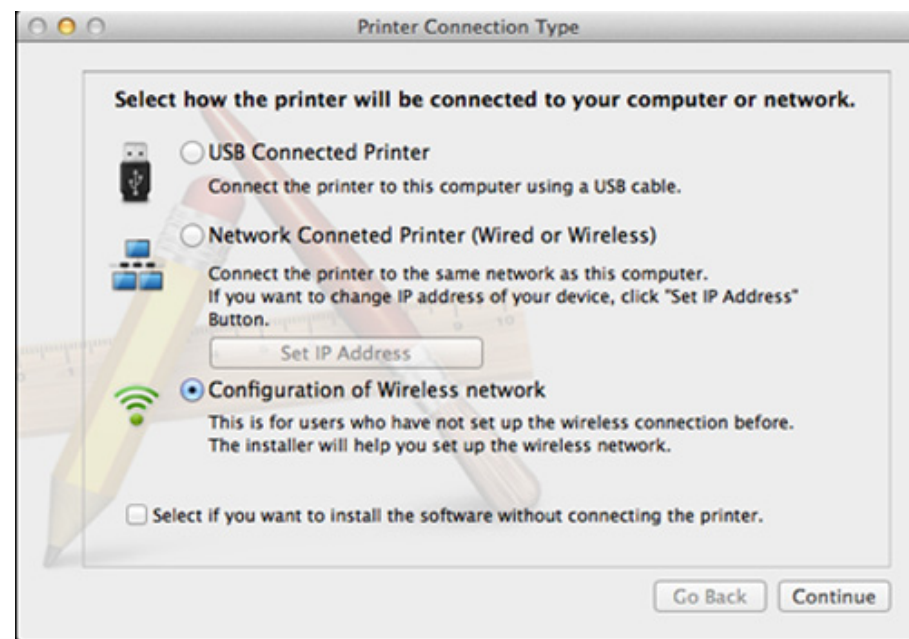

Nastavení bezdrátové sítě

- 11** Pokud se objeví okno **Wireless Settings** zvolte **Using a direct wireless connection** a klepněte na tlačítko **Další**.

Pokud se obrazovka neobjeví, přejděte ke kroku 13.

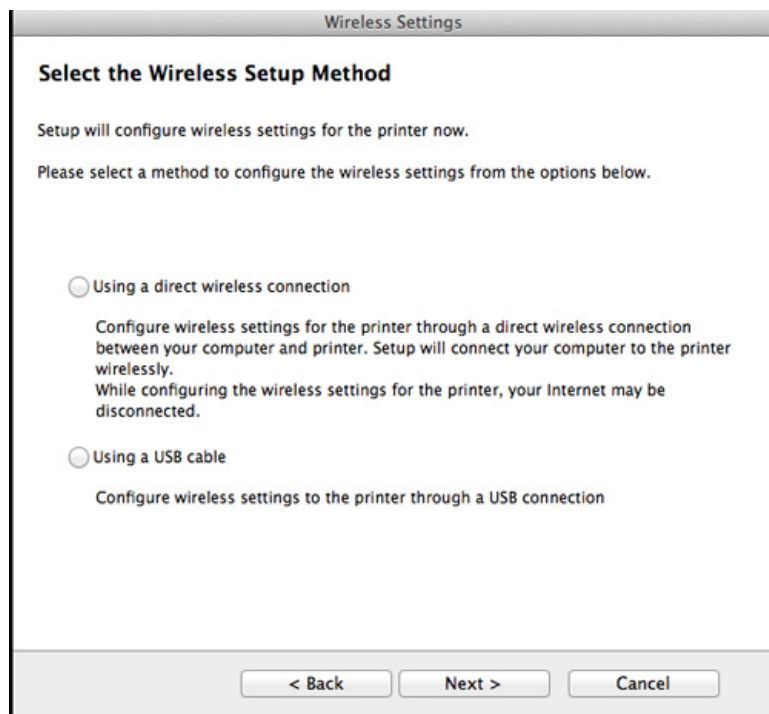

Pokud se objeví níže uvedená obrazovka, do 2 minut stiskněte na ovládacím panelu tlačítko  (WPS).



- 12** Po dokončení nastavení bezdrátové sítě klepněte na **Další**.

- 13** Po dokončení instalace klepněte na tlačítko **Close**.

Nastavení bezdrátové sítě

Připojení Ad-hoc prostřednictvím kabelu USB

Jestliže nemáte přístupový bod (AP), stále můžete připojit zařízení k vašemu počítači bezdrátově tak, že vytvoříte bezdrátovou síť v režimu Ad-Hoc pomocí následujících snadných instrukcí.

Připravte si tyto položky

- Počítač připojený k síti
- Disk CD se softwarem dodaný se zařízením
- Zařízení s nainstalovaným rozhraním bezdrátové sítě
- Kabel USB

Vytvoření sítě v režimu Ad-hoc v systému Mac

- 1 Zkontrolujte, zda je zařízení připojeno k počítači a zda je zapnuto.
- 2 Do diskové jednotky CD-ROM vložte dodaný disk CD se softwarem.

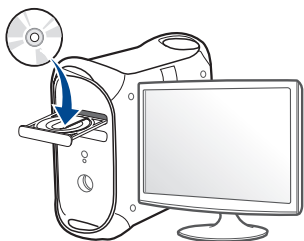

- 3 Poklepejte na ikonu CD-ROM, která se zobrazí na ploše vašeho počítače Mac.
 - V systému Mac OS X 10.8 poklepejte na jednotku CD-ROM, která se objeví v prvku **Finder**.

- 4 Poklepejte na složku **MAC_Installer** > ikonu **Installer OS X**.

- 5 Klepněte na tlačítko **Continue**.

- 6 Přečtěte si licenční smlouvu a klepněte na tlačítko **Continue**.

- 7 Klepnutím na **Agree** potvrďte svůj souhlas s licenční smlouvou.

- 8 Klepněte na **Install**. Budou nainstalovány všechny součásti nezbytné pro práci se zařízením.

Pokud klepnete na **Customize**, můžete zvolit jednotlivé součásti k instalaci.

- 9 Zadejte heslo a klepněte na tlačítko **OK**.

Nastavení bezdrátové sítě

- 10 Vyberte **Configuration of Wireless network** na obrazovce **Printer Connection Type** a klepněte na **Continue**.

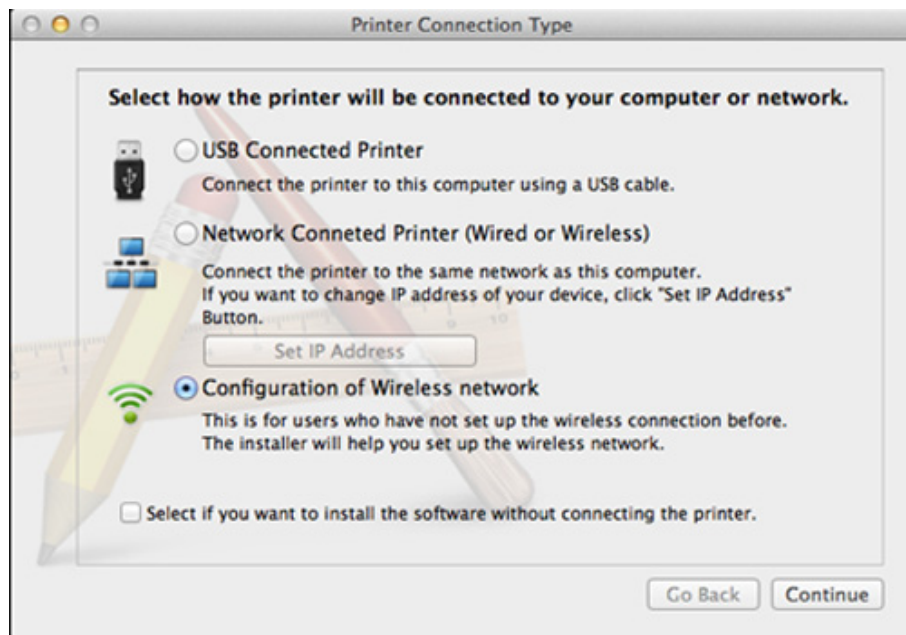

- 11 Po vyhledání bezdrátové sítě se zobrazí seznam bezdrátových sítí, které zařízení našlo. Klepněte na **Rozšířené nastavení**.



- **Enter the wireless Network Name:** Zadejte název SSID (v názvu SSID se rozlišují velká a malá písmena).
- **Operation Mode:** Zvolte Ad-hoc.
- **Channel:** Vyberte kanál (možnost **Auto Setting** nebo hodnotu od 2412 MHz do 2467 MHz).
- **Ověření:** Vyberte typ ověření.
Ot. systém: Ověření není použito a šifrování se může nebo nemusí použít v závislosti na potřebě zabezpečení dat.
Shared Key: Ověření se použije. K síti může přistupovat pouze zařízení se správným klíčem WEP.
- **Encryption:** Vyberte šifrování (Žádné, WEP64, WEP128).
- **Síťové heslo:** Zadejte síťové heslo pro šifrování.
- **Confirm Network Password:** Potvrďte síťové heslo pro šifrování.
- **WEP Key Index:** Pokud používáte šifrování WEP, vyberte vhodný rejstřík **WEP Key Index**.

Okno zabezpečení bezdrátové sítě se objeví, až provedete nastavení zabezpečení sítě ad-hoc.

Jako způsob ověření vyberte **Open System** nebo **Shared Key** a klepněte na tlačítko **Next**.

- WEP (Wired Equivalent Privacy) je protokol zabezpečení, který zabraňuje neoprávněnému přístupu k bezdrátové síti. Protokol WEP šifruje pomocí 64bitového nebo 128bitového šifrovacího klíče část dat z každého paketu, který si vyměníte v bezdrátové síti.

Nastavení bezdrátové sítě

- 12** Zobrazí se okno s nastavením bezdrátové sítě. Zkontrolujte nastavení a klepněte na **Další**.



Předtím než zadáte adresu IP zařízení, měli byste znát údaje o síťovém nastavení počítače. Je-li síťové nastavení počítače nastaveno na DHCP, nastavení bezdrátové sítě by také mělo být DHCP. A podobně je-li síťové nastavení počítače nastaveno na statickou adresu, nastavení bezdrátové sítě by také mělo být statická adresa.

Je-li váš počítač nastaven na DHCP a chcete použít statické nastavení bezdrátové sítě, musíte se obrátit na správce sítě, aby vám přidělil statickou adresu IP.

- **Použití metody DHCP**

Jestliže je jako způsob přidělení adresy IP zvolen DHCP, zkontrolujte, zda je DHCP zobrazen v okně **Wireless Network Setting Confirm**. Jestliže je však zobrazen jako způsob přidělení statická adresa, klepněte na **Change TCP/IP** a změňte způsob přidělení na **Receive IP address automatically (DHCP)**.

- **Použití metody se statickou adresou**

Pokud je adresa IP přidělována jako statická, zkontrolujte, zda je možnost statické adresy zobrazena v okně **Potvrzení nastavení bezdrátové sítě**. Jestliže je zobrazen způsob přidělení DHCP metodou, klepněte na **Změnit TCP/IP** a zadejte adresu IP a ostatní hodnoty síťového nastavení tiskárny.

Například:

Pokud je síťové nastavení počítače následující:

- Adresa IP: 169.254.133.42
- Masku podsítě: 255.255.0.0

Poté by síťové nastavení zařízení mělo být následující:

- Adresa IP: 169.254.133.**43**

- Masku podsítě: 255.255.0.0 (použijte masku podsítě počítače)
- Výchozí brána: 169.254.133.1

- 13** Když se objeví okno s informací, že připojení síťovým kabelem je potvrzeno, odpojte síťový kabel a klepněte na tlačítko **Další**.

Když je připojen síťový kabel, mohou nastat potíže s nalezením zařízení při konfiguraci bezdrátové sítě.

- 14** Bezdrátová síť se připojuje podle síťového nastavení.

- 15** Nastavení bezdrátové sítě je dokončeno. Po dokončení instalace klepněte na tlačítko **Quit**.



Aby bylo možno tisknout z aplikace, je nutno po připojení k bezdrátové síti nainstalovat ovladač zařízení (viz „Instalace pro systém Mac“ na straně 84).

Nastavení bezdrátové sítě

Zapnutí nebo vypnutí sítě Wi-Fi

- 1 Zkontrolujte, zda je síťový kabel připojen k zařízení. Pokud ne, připojte zařízení pomocí standardního síťového kabelu.
- 2 Spustíte webový prohlížeč, například Internet Explorer, Safari nebo Firefox, a v okně prohlížeče zadejte novou adresu IP zařízení.

Například:



- 3 V pravém horním rohu webové stránky SyncThru™ Web Service klepněte na tlačítko **Login**.
- 4 Zadejte položky **ID** a **Password** a klepněte na tlačítko **Login**.
 - **ID: admin**
 - **Password: sec00000**
- 5 Po otevření okna služby **SyncThru™ Web Service** klepněte na **Network Settings**.
- 6 Klepněte na položky **Wireless > Custom**.
Můžete také zapnout nebo vypnout síť Wi-Fi.

Nastavení funkce Wi-Fi Direct pro mobilní tisk

Wi-Fi Direct je snadno nastavitelný způsob propojení vaší tiskárny a mobilního zařízení, které podporuje funkci Wi-Fi Direct, systémem peer-to-peer. Nabízí zabezpečené připojení a lepší propustnost než režim ad-hoc.

Pomocí Wi-Fi Direct můžete svou tiskárnu připojit k síti Wi-Fi Direct a zároveň se připojit k nějakému přístupovému bodu. Současně také můžete používat pevnou síť a síť Wi-Fi Direct, takže k tiskárně může přistupovat a tisknout dokumenty více uživatelů jak ze sítě Wi-Fi Direct, tak z pevné sítě.



- Prostřednictvím mobilního zařízení, které využívá funkci Wi-Fi Direct, se nelze připojit k internetu.
- Seznam podporovaných protokolů se může lišit od vašeho modelu, síť Wi-Fi Direct NEPODPORUJÍ IPv6, filtrování sítě, IPSec, WINS a služby SLP.
- K Wi-Fi Direct lze připojit až čtyři mobilní zařízení současně.

Nastavení funkce Wi-Fi Direct

Funkci Wi-Fi Direct můžete aktivovat jedním z následujících způsobů.

Nastavení bezdrátové sítě

Z počítače připojeného kabelem USB (doporučeno)

- Po dokončení instalace ovladače lze nastavit program Samsung Easy Printer Manager a provést změny ve Wi-Fi Direct.



Program Samsung Easy Printer Manager je k dispozici pouze uživatelům operačních systémů Windows a Mac.

- Z nabídky **Začátek** vyberte **Programy** nebo **Všechny programy** > **Samsung Printers** > Samsung Easy Printer Manager > **Nastavení zařízení** > **Síť**.
 - **Wi-Fi Direct Zap./Vyp.:** Funkci zapnete vybráním hodnoty **Zap.**
 - **Název zařízení:** Zadejte název tiskárny pro její vyhledání v bezdrátové síti. Výchozím názvem zařízení je název modelu.
 - **Adresa IP:** Zadejte IP adresu tiskárny. Tato IP adresa se používá pouze pro místní síť a nikoli pro infrastrukturu pevné nebo bezdrátové sítě. Doporučujeme použít výchozí místní IP adresu (výchozí místní IP adresa tiskárny pro Wi-Fi Direct je 192.168.3.1)
 - **Vlastník skupiny:** Pokud chcete tiskárnu přiřadit vlastníkově skupiny Wi-Fi Direct, aktivujte tuto volbu. **Vlastník skupiny** funguje podobně jako bezdrátový přístupový bod. Doporučujeme tuto možnost aktivovat.

- **Síťové heslo:** Pokud je vaše tiskárna **Vlastník skupiny**, potřebují ostatní mobilní zařízení **Síťové heslo**, aby se mohly k tiskárně připojit. Síťové heslo můžete nakonfigurovat sami nebo si můžete zapamatovat Síťové heslo, které je náhodně vygenerováno jako výchozí hodnota.

Nastavení mobilního zařízení

- Po nastavení funkce Wi-Fi Direct z tiskárny nahlédněte do uživatelské příručky mobilního zařízení, které používáte, a nastavte jeho funkci Wi-Fi Direct.
- Po nastavení funkce Wi-Fi Direct musíte stáhnout aplikaci pro mobilní tisk (například: Samsung Mobile Printer), která vám umožní tisknout z vašeho smartphonu.



- Když najdete tiskárnu, ke které se chcete z mobilního zařízení připojit, vyberte ji a kontrolka na tiskárně začne blikat. Stiskněte tlačítko WPS na tiskárně, a tiskárna se připojí k mobilnímu zařízení.
- Pokud vaše mobilní zařízení nepodporuje WPS, musíte místo stisknutí tlačítka WPS zadat „Síťové heslo“ tiskárny.

Nastavení bezdrátové sítě

Odstraňování prob.

Potíže při nastavení nebo instalaci ovladače

Tiskárny nebyly nalezeny

- Vaše zařízení nemusí být zapnuté. Zapněte počítač a zařízení.
- Kabel USB mezi vaším počítačem a zařízením není připojen. Propojte zařízení s počítačem pomocí kabelu USB.
- Zařízení nepodporuje bezdrátovou síť. Zkontrolujte uživatelskou příručku zařízení, která je na disku se softwarem dodaným s vaším zařízením, a připravte zařízení s bezdrátovou sítí.

Připojení se nezdařilo – Indikátor SSID nenalezen

- Zařízení nemůže najít vybraný nebo zadaný název sítě (SSID). Zkontrolujte síťový název (SSID) přístupového bodu a zkuste se znovu připojit.
- Váš přístupový bod není zapnutý. Zapněte přístupový bod.

Připojení se nezdařilo - Neplatné zabezpečení

- Zabezpečení není správně nakonfigurováno. Zkontrolujte nastavení zabezpečení vašeho přístupového bodu a zařízení.

Připojení se nezdařilo - Obecná chyba připojení

- Počítač nepřijímá signál ze zařízení. Zkontrolujte kabel USB a napájení zařízení.

Připojení se nezdařilo - Připojená drátová síť

- Zařízení je připojeno kabelem k drátové síti. Odpojte ze zařízení kabel k pevné síti.

Připojení se nezdařilo – Přiřazování adresy IP

- Vypněte a zapněte přístupový bod (nebo bezdrátový směrovač) a zařízení.

Chyba připojení PC

- Váš počítač a zařízení se nemohou spojit pomocí zvolené síťové adresy.
 - V případě síťového prostředí DHCP
Zařízení přijímá adresu IP automaticky (DHCP), jestliže je v počítači nastaven způsob DHCP.

Nastavení bezdrátové sítě



Pokud tisková úloha v režimu DHCP nefunguje, může být problém způsoben automatickou změnou IP adresy. Porovnejte IP adresu produktu a IP adresu portu tiskárny.

Postup porovnání:

- 1 Vytiskněte protokol se síťovými informacemi tiskárny a pak zkontrolujte IP adresu (viz „Tisk protokolu o síťové konfiguraci“ na straně 90).
- 2 Zkontrolujte IP adresu portu tiskárny v počítači.
 - a V systému Windows klepněte na tlačítko **Začátek**.
 - V systému Windows 8 v liště **Charms(Nabídka Ovládací tlačítka)** vyberte **Hledat > Nastavení**.
 - b V systému Windows XP/Server 2003 vyberte možnost **Tiskárny a faxy**.
 - V systému Windows Server 2008/Vista vyberte možnost **Ovládací panely > Hardware a zvuk > Tiskárny**.
 - V systému Windows Server 2008 R2 vyberte možnost **Ovládací panely > Hardwarový > Další nastavení**.
 - V systému Windows 7 / Windows 8 vyberte možnost **Ovládací panely > Další nastavení**.
 - c Klepněte pravým tlačítkem na své zařízení.
 - d V systémech Windows XP/2003/2008/Vista stiskněte možnost **Vlastnosti**.

V systémech Windows 7 / Windows 8 nebo Windows Server 2008 R2 vyberte z místních nabídek možnost **Vlastnosti tiskárny**.
Pokud položka **Vlastnosti tiskárny** obsahuje značku ►, můžete vybrat jiné ovladače tiskárny spojené s vybranou tiskárnou.
 - e Klepněte na kartu **Port**.
 - f Klepněte na tlačítko **Konfigurovat port**.

g Zkontrolujte, zda **Název tiskárny** nebo **IP adresa**: je IP adresa na listu konfigurace sítě.

- 3 Pokud se IP adresa portu tiskárny liší od informací uvedených v protokolu s informacemi o síti, změňte ji.

Pokud chcete ke změně IP adresy portu použít instalační disk CD se softwarem, připojte se k síťové tiskárně. Pak znovu připojte IP adresu.

- V případě statického síťového prostředí

Zařízení používá statickou adresu, pokud je v počítači nastaveno použití statické adresy.

Například:

Pokud je síťové nastavení počítače následující:

- Adresa IP: 169.254.133.42
- Masky podsítě: 255.255.0.0

Poté by síťové nastavení zařízení mělo být následující:

- Adresa IP: 169.254.133.43
- Masky podsítě: 255.255.0.0 (použijte masku podsítě počítače)
- Výchozí brána: 169.254.133.1

Nastavení bezdrátové sítě

Jiné potíže

Pokud během používání zařízení v síti dojde k potížím, zkontrolujte následující:



Další informace o přístupovém bodě (nebo bezdrátovém směrovači) naleznete v příslušných uživatelských příručkách.

- Nelze současně povolit pevnou a bezdrátovou síť.
- Počítač, přístupový bod (nebo bezdrátový směrovač) nebo zařízení možná nejsou zapnuté.
- Zkontrolujte příjem bezdrátového signálu v okolí zařízení. Je-li směrovač daleko od zařízení nebo mu stojí v cestě překážka, můžete mít problémy s příjmem signálu.
- Vypněte a zapněte přístupový bod (nebo bezdrátový směrovač), zařízení a počítač. Vypnutí a zapnutí napájení dokáže občas obnovit síťovou komunikaci.
- Zkontrolujte, zda komunikaci neblokuje brána firewall (V3 nebo Norton). Jsou-li počítač a zařízení připojeny ke stejné síti a nelze je vyhledat, je možné, že software brány firewall blokuje komunikaci. Nahlédněte do uživatelské příručky softwaru pro radu, jak jej vypnout, a zkuste vyhledat zařízení znovu.
- Zkontrolujte, zda je adresa IP zařízení správně přidělena. Adresu IP lze zjistit vytisknutím protokolu o síťové konfiguraci.

- Zkontrolujte, zda má přístupový bod (nebo bezdrátový směrovač) nakonfigurované zabezpečení (heslo). Má-li heslo, obraťte se na správce přístupového bodu (nebo bezdrátového směrovače).
- Zkontrolujte, zda má zařízení adresu IP. Nainstalujte znovu ovladač zařízení a změňte nastavení pro připojení zařízení k síti. Vzhledem k vlastnostem DHCP se může přidělená adresa IP změnit v případě, že nebylo zařízení delší dobu používáno nebo že byl resetován přístupový bod.

Zaregistrujte adresu MAC produktu při konfiguraci serveru DHCP v přístupovém bodu (nebo bezdrátovém směrovači). Pak můžete vždy použít adresu IP, která je nastavena pro adresu MAC. Adresu MAC vašeho zařízení můžete zjistit vytisknutím protokolu o konfiguraci sítě (viz „Tisk protokolu o síťové konfiguraci“ na straně 90).

- Zkontrolujte prostředí bezdrátové sítě. Možná se vám nepodaří připojit k síti v prostředí infrastruktury, kde potřebujete před připojením k přístupovému bodu (nebo bezdrátovému směrovači) zadat uživatelské informace.
- Toto zařízení podporuje pouze IEEE 802.11 b/g/n a Wi-Fi. Jiné typy bezdrátové komunikace (např. Bluetooth) nejsou podporovány.
- Používáte-li režim Ad-Hoc pro operační systém, jako je Windows Vista, možná budete muset nastavit bezdrátové připojení pokaždé, když používáte zařízení s bezdrátovou sítí.
- U zařízení s bezdrátovou sítí Samsung nemůžete používat režim infrastruktury a režim ad hoc zároveň.
- Zařízení se nalézá v dosahu bezdrátové sítě.

Nastavení bezdrátové sítě

- Zařízení je umístěno mimo překážky, které by mohly blokovat bezdrátový signál.
Odstraňte jakékoli velké kovové předměty mezi přístupovým bodem (nebo bezdrátovým směrovačem) a zařízením.
Ujistěte se, že zařízení a bezdrátový přístupový bod (nebo bezdrátový směrovač) nejsou odděleny tyčemi, stěnami nebo nosníky, které obsahují kov či beton.
- Zařízení je umístěno mimo jakákoli elektronická zařízení, která by mohla rušit bezdrátový signál.
Řada zařízení může narušovat bezdrátový signál. Patří sem například mikrovlnné trouby a některá zařízení Bluetooth.
- Při každé změně konfigurace přístupového bodu (nebo bezdrátového směrovače) musíte znovu provést nastavení bezdrátové sítě v produktu.
- Přes **Wi-Fi Direct** lze připojit nejvýše 3 zařízení.
- Pokud je funkce **Wi-Fi Direct Zap**, toto zařízení podporuje pouze standard IEEE 802.11 b/g.
- Pokud je přístupový bod nastaven tak, aby pracoval pouze se standardem 802.11n, nemusí se k vašemu zařízení připojit.

Samsung Mobile Print

Co je Samsung Mobile Print?

Samsung Mobile Print je bezplatná aplikace, která uživatelům umožňuje tisknout fotografie, dokumenty a webové stránky přímo ze smartphonu nebo tabletu. Aplikace **Samsung Mobile Print** je kompatibilní nejen se smartphony s operačními systémy Android a iOS, ale také s přístroji iPod Touch a Tablet PC. Připojí vaše mobilní zařízení k tiskárně Samsung, která je připojena k síti, nebo k bezdrátové tiskárně prostřednictvím přístupového bodu Wi-Fi. Není nutno instalovat nový ovladač nebo konfigurovat nastavení sítě – stačí nainstalovat aplikaci **Samsung Mobile Print** a ta automaticky zjistí kompatibilní tiskárny Samsung. Kromě tisku fotografií, webových stránek a souborů PDF je rovněž podporováno skenování. Pokud máte multifunkční tiskárnu Samsung, může jakýkoli dokument naskenovat do formátu JPG, PDF nebo PNG a snadno a rychle ho zobrazit na svém mobilním zařízení.

Stažení aplikace Samsung Mobile Print

Pokud chcete stáhnout aplikaci **Samsung Mobile Print**, přejděte do obchodu s aplikacemi (Samsung Apps, Play Store, App Store) ve vašem mobilním zařízení a jednoduše vyhledejte „**Samsung Mobile Print**“. Také můžete v počítači navštívit web iTunes pro zařízení Apple.



Android



iOS

Podporované mobilní OS

- Android OS 2.1 nebo vyšší
- iOS 4.0 nebo vyšší

Podporovaná zařízení

- **iOS 4.0 nebo vyšší:** iPod Touch, iPhone, iPad
- **Android 2.3 nebo vyšší:** Galaxy series a mobilní zařízení se systémem Android

Použití funkce NFC

Tiskárna s technologií NFC (Near Field Communication) vám umožňuje tisknout nebo skenovat přímo z mobilního telefonu tak, že telefon přiložíte ke značce NFC na tiskárně. Není nutné instalovat ovladač tiskárny ani se připojovat k přístupovému bodu. Potřebujete pouze mobilní telefon s podporou NFC. Chcete-li používat tuto funkci, je nutno do mobilního telefonu nainstalovat aplikaci Samsung Mobile Print.



- V závislosti na materiálu, ze kterého je vyroben kryt mobilního telefonu, nemusí rozpoznávání NFC fungovat správně.
- Rychlost přenosu se může lišit podle mobilního telefonu, který používáte.

Požadavky

- Telefon s podporou NFC a Wi-Fi Direct, nainstalovanou aplikací Mobile Print a operačním systémem Android 4.0 nebo vyšším.



Pouze v systému Android 4.1 nebo vyšším se při zapnutí funkce NFC v mobilním telefonu automaticky aktivuje i funkce Wi-Fi Direct. Chcete-li používat funkci NFC, doporučujeme aktualizovat operační systém mobilního telefonu na Android 4.1.

- Tiskárna s podporou funkce Wi-Fi Direct. Funkce Wi-Fi Direct je aktivována ve výchozím nastavení.

Tisk

- 1 Zkontrolujte, zda jsou v mobilním telefonu aktivovány funkce NFC a Wi-Fi Direct a v tiskárně aktivována funkce Wi-Fi Direct (viz „Nastavení funkce Wi-Fi Direct“ na straně 116).
- 2 Přiložte NFC anténu ve svém mobilním telefonu (obvykle se nachází na zadní straně telefonu) nad značku NFC () na tiskárně.
Počkejte několik sekund, než se spustí aplikace Samsung Mobile Print.

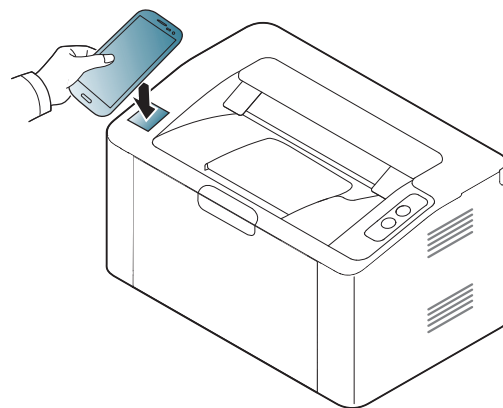

Použití funkce NFC



- U některých mobilních telefonů se NFC anténa nemusí nacházet na zadní straně telefonu. Před přiložením zkontrolujte umístění antény NFC v mobilním telefonu.
- Pokud se objeví chybové hlášení o změněném čísle PIN, zadejte změněné číslo PIN a stiskněte OK. Podle pokynů na obrazovce aplikace aktualizujte číslo PIN.
- Pokud nemáte v mobilním telefonu nainstalovanou aplikaci Samsung Mobile Print, telefon se automaticky připojí ke stránce pro stažení aplikace Samsung Mobile Print. Stáhněte aplikaci a opakujte akci.



- U některých mobilních telefonů se NFC anténa nemusí nacházet na zadní straně telefonu. Před přiložením zkontrolujte umístění antény NFC v mobilním telefonu.
- Pokud se objeví chybové hlášení o změněném čísle PIN, zadejte změněné číslo PIN a stiskněte OK. Podle pokynů na obrazovce aplikace aktualizujte číslo PIN.

3 Vyberte obsah, který chcete vytisknout.

V případě potřeby změňte možnost tisku stisknutím tlačítka .

4 Přiložte NFC anténu ve svém mobilním telefonu (obvykle se nachází na zadní straně telefonu) nad značku NFC () na tiskárně.

Počkejte několik sekund, než se mobilní telefon připojí k tiskárně.

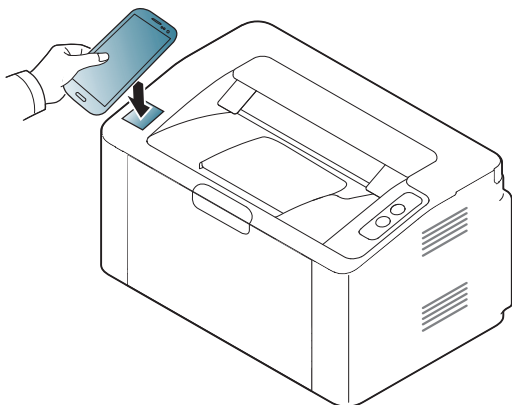

5 Tiskárna zahájí tisk.

Google Cloud Print™

Google Cloud Print™ je služba, která vám umožní tisknout na tiskárně pomocí smartphonu, tabletu nebo jakéhokoli jiného zařízení připojeného k webu. Stačí zaregistrovat tiskárnu na vašem účtu Google a můžete začít využívat službu Google Cloud Print™. Dokument nebo e-mail lze vytisknout z operačního systému Chrome, prohlížeče Chrome nebo aplikace Gmail™/Google Docs™ v mobilním zařízení, takže do mobilního zařízení není nutno instalovat ovladač tiskárny. Viz webové stránky společnosti Google (<http://www.google.com/cloudprint/learn/> nebo <http://support.google.com/cloudprint>), kde najdete další informace o službě Google Cloud Print™.

Registrace vaší tiskárny na účtu Google



- Ujistěte se, že je tiskárna zapnutá a připojená k pevné nebo bezdrátové síti s přístupem k internetu.
- Účet Google byste si měli vytvořit předem.

- 1 Spustíte prohlížeč Chrome.
- 2 Přejděte na stránku www.google.com.
- 3 Přihlaste se k webovým stránkám Google pomocí své adresy ve službě Gmail™.
- 4 Do pole adresy zadejte IP adresu své tiskárny a stiskněte klávesu Enter nebo klepněte na tlačítko **Přejít**.

- 5 V pravém horním rohu webové stránky SyncThru™ Web Service klepněte na tlačítko **Login**.
- 6 Pokud se přihlašujete k serveru **SyncThru™ Web Service** poprvé, musíte se přihlásit jako správce. Zadejte níže uvedené výchozí hodnoty **ID** a **Password**. Z bezpečnostních důvodů vám doporučujeme výchozí heslo změnit.
 - **ID: admin**
 - **Password: sec00000**



Pokud se v síťovém prostředí používá server proxy, musíte nakonfigurovat IP adresu a číslo portu serveru proxy v části **Settings > Network Settings > Google Cloud Print > Proxy Setting**. Další informace vám podá poskytovatel síťových služeb nebo správce sítě.

- 7 Když se otevře okno **SyncThru™ Web Service**, klepněte na **Settings > Network Settings > Google Cloud Print**.
- 8 Zadejte název a popis tiskárny.
- 9 Klepněte na **Register**.
Objeví se automaticky otevírané okno s potvrzením.



Pokud je váš prohlížeč nastaven na blokování automaticky otevíraných oken, okno s potvrzením se nezobrazí. Povolte otevírání automaticky otevíraných oken na tomto webu.

10 Klepněte na **Finish printer registration**.

11 Klepněte na **Manage your printers**.

Vaše tiskárna je nyní zaregistrována ve službě Google Cloud Print™.

V seznamu se objeví zařízení, která mohou používat službu Google Cloud Print™.

Tisk se službou Google Cloud Print™

Postup tisku se liší v závislosti na tom, jakou aplikaci nebo zařízení používáte. Zobrazí se seznam aplikací, které podporují službu Google Cloud Print™.



Ujistěte se, že je tiskárna zapnutá a připojená k pevné nebo bezdrátové síti s přístupem k internetu.

Tisk z aplikace nebo mobilního zařízení

Následující kroky jsou příkladem používání aplikace Google Docs™ z mobilního telefonu se systémem Android.

1 Nainstalujte do mobilního zařízení aplikaci Cloud Print.





Pokud aplikaci nemáte, stáhněte ji z nějakého obchodu s aplikacemi, jako je Android Market nebo App Store.

2 Spustěte aplikaci Google Docs™ ze svého mobilního zařízení.

3 Klepněte na tlačítko možností  v dokumentu, který chcete vytisknout.

Google Cloud Print™

- 4 Klepněte na tlačítko odeslat  .
- 5 Klepněte na tlačítko Cloud Print  .
- 6 Pokud chcete, nastavte možnosti tisku.
- 7 Klepněte na **Click here to Print**.

Tisk z prohlížeče Chrome

Následující kroky jsou příkladem použití prohlížeče Chrome.

- 1 Spusťte prohlížeč Chrome.
- 2 Otevřete dokument nebo e-mail, který chcete vytisknout.
- 3 Klepněte na ikonu klíče  v pravém horním rohu prohlížeče.
- 4 Klepněte na tlačítko **Tisk**. Objeví se nová karta pro tisk.
- 5 Vyberte **Vytisknout pomocí služby Google Cloud Print**.
- 6 Klepněte na tlačítko **Tisk**.

AirPrint



Funkci AirPrint mohou používat pouze zařízení certifikovaná pro AirPrint. Podívejte se na krabici, ve které bylo zařízení dodáno, zda obsahuje značku AirPrint.



AirPrint umožňuje bezdrátový tisk přímo ze zařízení iPhone, iPad nebo iPod touch s nejnovější verzí operačního systému iOS.

Nastavení funkce AirPrint

K používání funkce **AirPrint** je nutné, aby ve vašem zařízení byly protokoly Bonjour(mDNS) a IPP. Funkci **AirPrint** můžete aktivovat jedním z následujících způsobů.

- 1 Zkontrolujte, zda je zařízení připojeno k síti.
- 2 Spustíte webový prohlížeč, například Internet Explorer, Safari nebo Firefox, a v okně prohlížeče zadejte novou adresu IP zařízení.

Například:

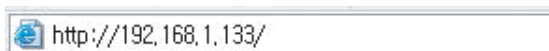

- 3 V pravém horním rohu webové stránky SyncThru™ Web Service klepněte na tlačítko **Login**.

- 4 Zadejte položky **ID** a **Password** a klepněte na tlačítko **Login**. Zadejte níže uvedené výchozí ID a heslo. Z bezpečnostních důvodů vám doporučujeme výchozí heslo změnit.
 - **ID: admin**
 - **Password: sec00000**
- 5 Po otevření okna služby SyncThru™ Web Service klepněte na položky **Settings > Network Settings**.
- 6 Klepněte na **Raw TCP/IP, LPR, IPP** nebo **mDNS**.
Můžete povolit protokol IPP nebo protokol mDNS.

Tisk pomocí funkce AirPrint

V příručce k iPadu jsou například uvedeny následující pokyny:

- 1 Otevřete e-mailovou zprávu, fotografii, webovou stránku nebo dokument, které chcete vytisknout.
- 2 Dotkněte se akční ikony ()
- 3 Vyberte **název ovladače vaší tiskárny** a nabídku možností pro nastavení.
- 4 Stiskněte tlačítko **Tisk** button. Vytiskněte dokument.



Zrušení tiskové úlohy: Pokud chcete zrušit tiskovou úlohu nebo zobrazit přehled tisku, klepněte na ikonu tiskového centra () v oblasti multitaskingu. V tiskovém centru můžete klepnout na tlačítko pro zrušení.



3. Zvláštní funkce

Tato kapitola obsahuje informace o zvláštních tiskových funkcích.

- **Nastavení nadmořské výšky** 131
- **Změna výchozího nastavení tisku** 132
- **Nastavení zařízení jako výchozího zařízení** 133
- **Použití pokročilých tiskových funkcí** 134
- **Tisk v systému Mac** 141
- **Tisk v systému Linux** 143



Postupy popsané v této kapitole jsou většinou založeny na operačním systému Windows 7.

Nastavení nadmořské výšky

Kvalitu tisku ovlivňuje atmosférický tlak, který je dán výškou zařízení nad hladinou moře. Následující informace vám pomohou nastavit zařízení na nejlepší kvalitu tisku.

Než nastavíte hodnotu nadmořské výšky, zjistěte nadmořskou výšku místa, kde se nacházíte.

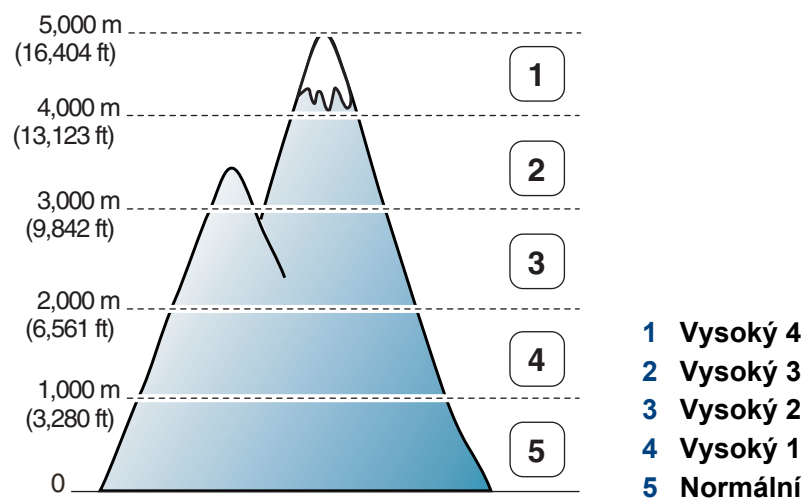

- Pokyny pro uživatele systémů Windows a Mac viz „Nastavení zařízení“ na straně 155.



Pokud je vaše zařízení připojeno k síti, můžete nastavit nadmořskou výšku pomocí služby SyncThru™ Web Service (viz „Používání služby SyncThru™ Web Service“ na straně 150).

Změna výchozího nastavení tisku

- 1 V systému Windows klepněte na tlačítko **Začátek**.
 - V systému Windows 8 v liště **Charms(Nabídka Ovládací tlačítka)** vyberte **Hledat > Nastavení**.
- 2 V systému Windows XP/Server 2003 vyberte možnost **Tiskárny a faxy**.
 - V systému Windows Server 2008/Vista vyberte možnost **Ovládací panely > Hardware a zvuk > Tiskárny**.
 - V systému Windows Server 2008 R2 vyberte možnost **Ovládací panely > Hardwarový > Další nastavení**.
 - V systému Windows 7 / Windows 8 vyberte možnost **Ovládací panely > Další nastavení**.
- 3 Pravým tlačítkem klepněte na zařízení.
- 4 V systému Windows XP/Server 2003/Server 2008/Vista vyberte možnost **Předvolby tisku**.
V systémech Windows 7 / Windows 8 nebo Windows Server 2008 R2 vyberte v kontextových nabídkách možnost **Předvolby tisku**.



Pokud položka **Předvolby tisku** obsahuje symbol ►, můžete vybrat jiné ovladače tiskárny spojené s vybranou tiskárnou.



Jestliže si přejete změnit nastavení pro každou tiskovou úlohu, proveďte změnu v okně **Předvolby tisku**.

- 5 Změňte nastavení na jednotlivých kartách.
- 6 Klepněte na tlačítko **OK**.

Nastavení zařízení jako výchozího zařízení

- 1 V systému Windows klepněte na tlačítko **Začátek**.
 - V systému Windows 8 v liště **Charms(Nabídka Ovládací tlačítka)** vyberte **Hledat > Nastavení**.
- 2 V systému Windows XP/Server 2003 vyberte možnost **Tiskárny a faxy**.
 - V systému Windows Server 2008/Vista vyberte možnost **Ovládací panely > Hardware a zvuk > Tiskárny**.
 - V systému Windows Server 2008 R2 vyberte možnost **Ovládací panely > Hardwarový > Další nastavení**.
 - V systému Windows 7 / Windows 8 vyberte možnost **Ovládací panely > Další nastavení**.
- 3 Vyberte své zařízení.
- 4 Klepněte pravým tlačítkem na zařízení a vyberte možnost **Nastavit jako výchozí tiskárnu**.



Pokud v systému Windows 7 / Windows 8 nebo Windows Server 2008 R2 obsahuje položka **Nastavit jako výchozí tiskárnu** značku ►, můžete vybrat jiné ovladače tiskárny spojené s vybranou tiskárnou.

Použití pokročilých tiskových funkcí



- **Ovladač tiskárny XPS:** používá se k tisku souborů ve formátu XPS.
 - Ovladač tiskárny XPS lze nainstalovat pouze v systému operačním systému Windows Vista nebo vyšším.
 - Pokud se úloha XPS nevytiskne z důvodu nedostatku paměti v tiskárně, nainstalujte rozšiřující paměť.
 - Pro modely, u kterých je ovladač XPS k dispozici na stránkách společnosti Samsung, přejděte na adresu <http://www.samsung.com> > najděte svůj produkt > Podpora nebo Ke stažení.

2

Klepněte na tlačítko **Tisk**.

3

Zadejte cílovou cestu a název souboru a klepněte na tlačítko **OK**.

Například **c:\Temp\název souboru**.



Pokud zadáte pouze název souboru, soubor se automaticky uloží do složky **Dokumenty**, **Dokumenty a nastavení** nebo **Uživatelé**. Složka pro uložení se může lišit v závislosti na operačním systému nebo aplikaci, kterou používáte.

Tisk do souboru (PRN)

Někdy budete potřebovat uložit tištěná data jako soubor.

1

Zaškrtněte políčko **Tisk do souboru** v okně **Tisk**.

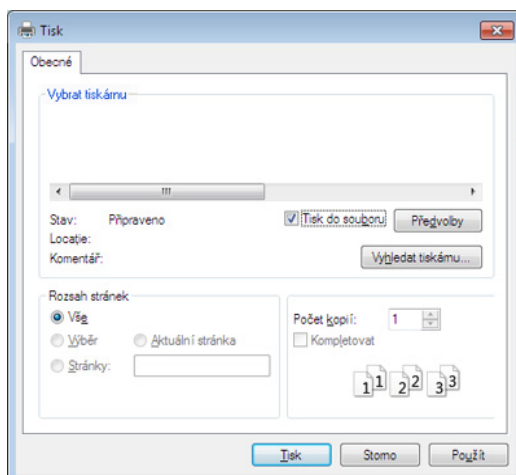

Použití pokročilých tiskových funkcí

Vysvětlení zvláštních tiskových funkcí

Při tisku můžete využívat pokročilé tiskové funkce.



Chcete-li využít možnosti, kterými je ovladač tiskárny vybaven, klepněte na tlačítko **Vlastnosti** nebo **Předvolby** v okně aplikace **Tisk** pro změnu nastavení tisku. Název zařízení v okně vlastností zařízení se může lišit podle toho, jaké zařízení používáte.



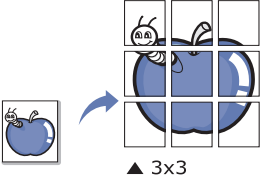
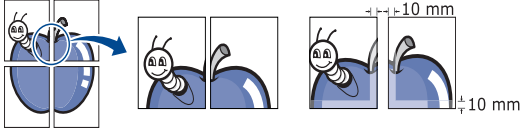
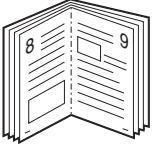

- V závislosti na možnostech a modelech se některé nabídky nemusí na displeji zobrazovat. V takovém případě se nevztahují k vašemu zařízení.
- Vyberte nabídku **Nápověda** nebo v okně klepněte na tlačítko  nebo stiskněte klávesu **F1** na klávesnici a klepněte na položku, o které chcete získat informace (viz „Použití nápovědy“ na straně 36).

Položka	Popis
<p data-bbox="53 863 383 895">Několik stránek na list</p> 	<p data-bbox="465 863 2190 938">Umožňuje vybrat počet stránek, které chcete vytisknout na jeden list papíru. Při tisku více stránek na jeden list papíru se stránky zmenší a budou umístěny na papír v pořadí, které zadáte. Na jeden list můžete vytisknout až 16 stránek.</p>

Použití pokročilých tiskových funkcí

Položka	Popis
<p>Tisk plakátu</p> 	<p>Umožní vytisknout jednostránkový dokument na 4 (Plakát 2x2), 9 (Plakát 3x3) nebo 16 (Plakát 4x4) listů papíru a jejich vzájemným složením pak vytvořit jeden dokument velikost plakátu.</p> <p>Vyberte hodnotu Překrytí plakátu. Hodnotu Překrytí plakátu zadejte v milimetrech nebo palcích výběrem přepínače v pravém horním rohu karty Základní. Bude tak jednodušší slepit stránky k sobě.</p> 
<p>Tisk brožur^a</p> 	<p>Vytiskne dokumenty po obou stranách listu papíru a uspořádá stránky tak, aby přeložením vytištěného papíru vznikla brožura. Chcete-li tisknout brožuru, musíte tisknout na média formátů Letter, Legal, A4, US Folio nebo Oficio.</p> <p> Možnost Tisk brožur není dostupná u všech formátů papíru. Vyberte dostupný Formát papíru na kartě Papír, abyste viděli, které formáty papíru jsou k dispozici.</p> <p>Vyberete-li nepodporovaný formát papíru, bude tato volba automaticky zrušena. Vyberte pouze dostupný papír (papír bez značky ⚠ nebo ✖).</p>

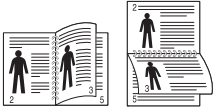

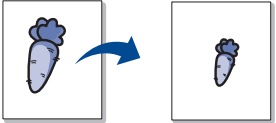
Použití pokročilých tiskových funkcí

Položka	Popis
Oboustranný tisk (ruční)^a	<p>Umožňuje tisknout na obě strany listu papíru (duplexní tisk).</p> <p> • Tato funkce je dostupná pro formáty papíru Letter, Legal, A4, US Folio nebo Oficio.</p> <p>• Pokud zařízení neobsahuje duplexní jednotku, je třeba dokončit tiskovou úlohu ručně. Zařízení vytiskne nejdříve každou druhou stránku dokumentu. Poté se v počítači zobrazí zpráva.</p> <p>• Nedoporučujeme vám tisknout na obě strany speciálních médií, jako jsou např. štítky, obálky nebo silný papír. Mohlo by to způsobit zaseknutí papíru nebo poškození zařízení.</p> <p>• Dlouhý okraj: Tento režim představuje rozložení obvyklé při knižní vazbě.</p> <p></p> <p>• Krátký okraj: Tato režim představuje rozložení obvyklé u kalendářů.</p> <p></p>
Možnosti papíru	<p>Umožňuje změnit velikost dokumentu můžete změnit tak, aby se dokument na stránce vytiskl menší nebo větší, zadáním počtu procent, o které se má dokument zvětšit nebo zmenšit.</p> <p></p>

Použití pokročilých tiskových funkcí

Položka	Popis
Vodoznak 	Volba Vodoznak umožňuje vytisknout text přes stávající dokument. Můžete například vytisknout velký šedý nápis „KONCEPT“ nebo „DŮVĚRNÉ“ diagonálně přes první stranu nebo všechny strany dokumentu.
Vodoznak (Vytvoření vodoznaku)	<ul style="list-style-type: none">a Chcete-li nastavení tisku změnit ze softwarové aplikace, otevřete Předvolby tisku.b Klepněte na kartu Rozšířené a vyberte možnost Upravit z rozevíracího seznamu Vodoznak. Zobrazí se okno Úprava vodoznaků.c Do pole Text vodoznaku zadejte text vodoznaku. Text může mít až 256 znaků. Text se zobrazí v okně náhledu.
Vodoznak (Úprava vodoznaku)	<ul style="list-style-type: none">a Chcete-li nastavení tisku změnit ze softwarové aplikace, otevřete Předvolby tisku.b Klepněte na kartu Rozšířené a vyberte možnost Upravit z rozevíracího seznamu Vodoznak. Zobrazí se okno Úprava vodoznaků.c V seznamu Stávající vodoznaky vyberte vodoznak, který chcete upravit, a změňte jeho text a nastavení.d Uložte provedené změny klepnutím na tlačítko Aktualizovat.e Klepnutím na tlačítko OK nebo Tisk zavřete okno Tisk.
Vodoznak (Odstranění vodoznaku)	<ul style="list-style-type: none">a Chcete-li nastavení tisku změnit ze softwarové aplikace, otevřete Předvolby tisku.b Klepněte na kartu Rozšířené a vyberte možnost Upravit z rozevíracího seznamu Vodoznak. Zobrazí se okno Úprava vodoznaků.c V seznamu Stávající vodoznaky vyberte vodoznak, který chcete odstranit, a klepněte na tlačítko Smazat.d Klepnutím na tlačítko OK nebo Tisk zavřete okno Tisk.

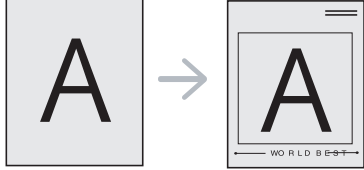
Použití pokročilých tiskových funkcí

Položka	Popis
<p data-bbox="53 408 188 440">Šablona^a</p> 	<p data-bbox="465 272 1832 304">Tato možnost je k dispozici pouze při použití ovladače tiskárny PCL/SPL (viz „Software“ na straně 6).</p> <p data-bbox="465 325 2190 485">Šablona je text nebo obrázek uložený na pevném disku počítače jako soubor zvláštního formátu, který lze vytisknout na libovolný dokument. Šablony často zastupují funkci hlavičkových papírů. Namísto předtištěného hlavičkového papíru můžete vytvořit šablonu obsahující stejné informace jako hlavičkový papír. Chcete-li potom vytisknout dopis na hlavičkový papír společnosti, není nutné do zařízení vkládat předtištěný hlavičkový papír. Stačí na dokument vytisknout šablonu hlavičkového papíru.</p> <p data-bbox="465 505 1872 537">Chcete-li použít šablonu stránky, musíte vytvořit novou šablonu obsahující logo nebo příslušný obrázek.</p> <div data-bbox="465 592 2197 791" style="background-color: #f0f0f0; padding: 10px;"><ul data-bbox="562 624 2107 743" style="list-style-type: none">• Formát (velikost stránky) dokumentu šablony musí být stejný jako formát dokumentu, který chcete se šablonou vytisknout. Nevytvářejte šablonu s vodoznakem.• Rozlišení dokumentu šablony musí být stejné jako rozlišení dokumentu tištěného se šablonou.</div>
<p data-bbox="53 823 421 911">Šablona (Vytvoření nové šablony)</p>	<p data-bbox="465 823 2190 1158">a Dokument lze uložit jako šablonu v okně Předvolby tisku. b Klepněte na kartu Rozšířené a z rozevřacího seznamu Upravit vyberte položku Upravit. Zobrazí se okno Úprava šablony. c V okně Úprava šablony klepněte na tlačítko Vytvořit. d V okně Uložit jako zadejte do pole Název úlohy název dlouhý maximálně osm znaků. V případě potřeby vyberte cestu k souboru (výchozí je C:\Formover). e Klepněte na tlačítko uložit. V poli Seznam šablon se zobrazí název. f Klepnutím na tlačítko OK nebo Tisk zavřete okno Tisk. Soubor se nevytiskne. Namísto toho se uloží na pevný disk počítače.</p>

Použití pokročilých tiskových funkcí

Položka	Popis
Šablona (Použití šablony)	<p>a Klepněte na kartu Rozšířené.</p> <p>b V rozevíracím seznamu Upravit vyberte požadovanou šablonu.</p> <p>c Nezobrazí-li se šablona, kterou chcete použít, v rozbalovacím seznamu Upravit, vyberte Upravit... ze seznamu a klepněte na Načíst. Vyberte soubor se šablonou, kterou chcete použít. Pokud jste požadovaný soubor se šablonou uložili do externího souboru, můžete ho také načíst po otevření okna Otevřít. Po vybrání souboru klepněte na tlačítko Otevřít. Soubor se zobrazí v poli Seznam šablon a lze ho použít k tisku. Vyberte šablonu v poli Seznam šablon.</p> <p>d V případě potřeby zaškrtněte políčko Při tisku potvrdit šablonu. Pokud toto políčko zaškrtnete, zobrazí se při každém odeslání dokumentu k tisku okno, ve kterém jste vyzváni k potvrzení tisku šablony na dokument. Není-li políčko zaškrtnuto a vyberete-li šablonu, vytiskne se šablona s dokumentem automaticky.</p> <p>e Klepnutím na tlačítko OK nebo Tisk zavřete okno Tisk.</p>
Šablona (Odstranění šablony)	<p>a V okně Printing Preferences klepněte na kartu Rozšířené.</p> <p>b Vyberte možnost Upravit v rozevíracím seznamu Upravit.</p> <p>c V poli Seznam šablon vyberte šablonu, kterou chcete odstranit.</p> <p>d Klepněte na tlačítko Smazat.</p> <p>e Po zobrazení okna s výzvou k potvrzení klepněte na tlačítko Ano.</p> <p>f Klepnutím na tlačítko OK nebo Tisk zavřete okno Tisk. Nepoužívané šablony můžete odstranit.</p>

a. Tato volba není k dispozici, když používáte ovladač XPS.

Tisk v systému Mac



Některé funkce nemusí být u některých modelů nebo voleb dostupné. To znamená, že tyto funkce nejsou podporované.

Tisk dokumentu

Tisknete-li z počítače Mac, je třeba zkontrolovat nastavení ovladače tiskárny v každé používané aplikaci. Při tisku z počítače Mac postupujte takto:

- 1 Otevřete dokument, který chcete vytisknout.
- 2 Otevřete nabídku **File** a klepněte na položku **Page Setup** (v některých aplikacích na položku **Document Setup**).
- 3 Vyberte formát papíru, jeho orientaci, měřítko a další možnosti. Ujistěte se, že je vybráno vaše zařízení. Klepněte na tlačítko **OK**.
- 4 Otevřete nabídku **File** a klepněte na položku **Print**.
- 5 Zadejte počet kopií a vyberte stránky, které chcete tisknout.
- 6 Klepněte na tlačítko **Print**.

Změna nastavení tiskárny

Při tisku můžete využívat pokročilé tiskové funkce.

Spustíte aplikaci a vyberte možnost **Print** z nabídky **File**. Název zařízení v okně vlastností tiskárny se může lišit podle toho, jaké zařízení používáte. S výjimkou názvu tiskárny jsou prvky okna vlastností tiskárny podobné.

Tisk více stránek na jeden list

Můžete vytisknout více stránek na jeden list papíru. Tato funkce vám umožňuje cenově výhodný tisk stránek konceptu.

- 1 Spustíte aplikaci a vyberte možnost **Print** z nabídky **File**.
- 2 Vyberte položku **Layout** z rozevíracího seznamu pod **Orientation**. V rozevíracím seznamu **Pages per Sheet** vyberte, kolik stránek chcete tisknout na jeden list papíru.
- 3 Vyberte další možnosti, které chcete použít.
- 4 Klepněte na tlačítko **Print**.
Zařízení vytiskne zvolený počet stran, který chcete vytisknout na jeden list papíru.

Tisk v systému Mac

Tisk na obě strany papíru



Některé funkce nemusí být u některých modelů nebo voleb dostupné. To znamená, že tyto funkce nejsou podporované.

Před tiskem v duplexním režimu se rozhodněte, na které hraně budete dokončený dokument vázat. Možnosti vazeb jsou následující:

- **Long-Edge Binding:** Tato možnost představuje rozložení obvyklé při knižní vazbě.
- **Short-Edge Binding:** Tento typ se často používá pro kalendáře.

- 1 V počítači Mac vyberte v aplikaci příkaz **Print** z nabídky **File**.
- 2 Vyberte položku **Layout** z rozevřacího seznamu pod **Orientation**.
- 3 Vyberte orientaci vazby z možnosti **Two-Sided**.
- 4 Vyberte další možnosti, které chcete použít.
- 5 Klepněte na tlačítko **Print**. Zařízení bude nyní tisknout na obě strany papíru.



Tisknete-li více než dvě kopie, první a druhá kopie se může vytisknout na stejný list papíru. Jestliže tisknete více než 1 kopii, nepoužívejte tisk na obě strany.

Použití nápovědy

Klepněte na otazník v levém dolním rohu okna a klepněte na téma, o kterém si přejete zobrazit informace. Poté se zobrazí místní okno s informací o funkci zvolené možnosti poskytované ovladačem.

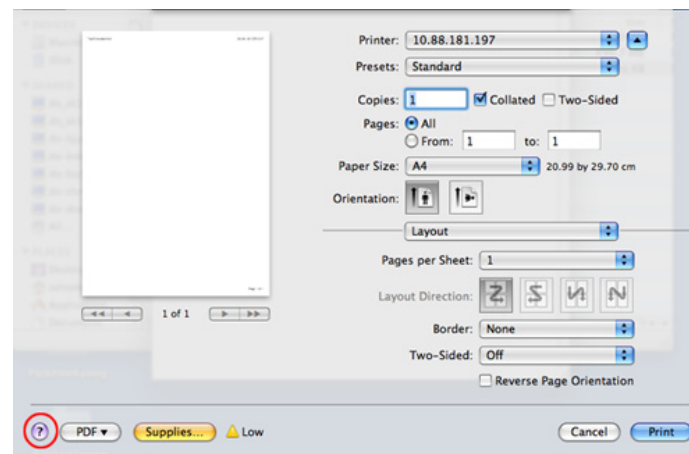

Tisk v systému Linux



Některé funkce nemusí být u některých modelů nebo voleb dostupné. To znamená, že tyto funkce nejsou podporované.



U některých modelů nemusí být automatický/ruční oboustranný tisk k dispozici. Můžete případně použít tiskový systém lp nebo lpr nebo jiné aplikace pro tisk na liché a sudé stránky.

Tisk z aplikací

Mnoho aplikací v systému Linux umožňuje tisknout prostřednictvím rozhraní CUPS (Common UNIX Printing System). Z libovolné takové aplikace můžete tisknout na svém zařízení.

- 1 Otevřete dokument, který chcete vytisknout.
- 2 Otevřete nabídku **File** a klepněte na položku **Page Setup**, v některých aplikacích na položku **Print Setup**.
- 3 Vyberte formát papíru, jeho orientaci a ujistěte se, že je vybráno vaše zařízení. Klepněte na Apply.
- 4 Otevřete nabídku File a klepněte na položku **Print**.
- 5 Vyberte zařízení pro tisk.
- 6 Zadejte počet kopií a vyberte stránky, které chcete tisknout.
- 7 V případě potřeby změňte další možnosti tisku na každé kartě.
- 8 Klepněte na tlačítko **Print**.

Tisk souborů

V zařízení lze tisknout text, obrázky, soubory pdf pomocí standardního způsobu rozhraní **CUPS**, přímo z příkazového řádku. Umožňuje to nástroj **CUPS** lp nebo lpr. Tyto soubory můžete vytisknout pomocí níže uvedeného formátu příkazu.

```
"lp -d <název tiskárny> -o <volba> <název souboru>"
```

Další podrobnosti naleznete na stránce týkající se příkazů lp nebo lpr v příručce k vašemu systému.

Tisk v systému Linux

Konfigurace vlastností tiskárny

Výchozí možnosti tisku nebo typ připojení můžete změnit pomocí nástroje pro tisk, který je součástí operačního systému.

- 1 Spustíte nástroj pro tisk (Přejděte do nabídky **System > Administration > Printing** nebo spustíte příkaz „**system-config-printer**“ v programu Terminal).
- 2 Vyberte tiskárnu a poklepejte na ni.
- 3 Změňte výchozí možnosti tisku nebo typ připojení.
- 4 Klepněte na tlačítko **Apply**.



4. Užitečné nástroje pro správu

V této kapitole jsou popsány nástroje pro správu, které vám pomohou využít všechny funkce zařízení.

- **Přístup k nástrojům pro správu** 146
- **Samsung AnyWeb Print** 148
- **Easy Eco Driver** 149
- **Používání služby SyncThru™ Web Service** 150
- **Používání aplikace Samsung Easy Printer Manager** 153
- **Používání aplikace Stav tiskárny Samsung** 156
- **Používání aplikace Samsung Printer Experience** 158

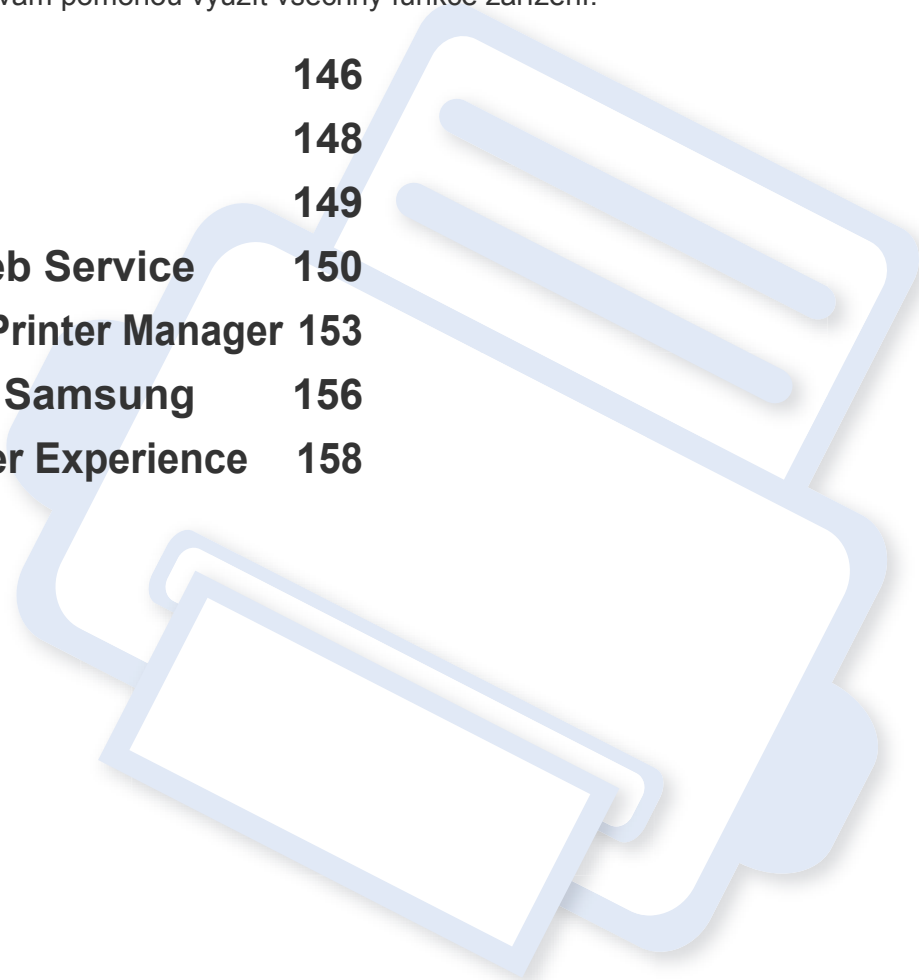

Přístup k nástrojům pro správu

Společnost Samsung nabízí řadu nástrojů pro správu tiskáren Samsung.

- 1 Zkontrolujte, zda je zařízení připojeno k počítači a zda je zapnuté.
- 2 V nabídce **Začátek** vyberte **Programy** nebo **Všechny programy**.
 - V systému Windows 8 v liště **Charms(Nabídka Ovládací tlačítka)** vyberte **Hledat > Apps(Aplikace)**.
- 3 Vyhledejte **Samsung Printers**.
- 4 V části **Samsung Printers** uvidíte nainstalované nástroje pro správu.
- 5 Klepněte na nástroj pro správu, který chcete použít.



- Po nainstalování ovladače lze některé nástroje pro správu spouštět přímo z obrazovky **Začátek** klepnutím na odpovídající dlaždici.
- V systému Windows 8 lze po nainstalování ovladače některé nástroje pro správu spouštět přímo z obrazovky **Začátek** klepnutím na odpovídající dlaždici.

Easy Capture Manager



K dispozici pouze uživatelům operačního systému Windows.

Stisknutím klávesy Print Screen pořídíte kopii obrazovky a spustíte aplikaci Easy Capture Manager. Nyní můžete zachycenou obrazovku snadno vytisknout v nezměněné nebo upravené podobě.

Samsung AnyWeb Print



K dispozici pouze uživatelům operačního systému Windows.

Tento nástroj slouží k zachycování obrazovek, náhledů, výstřižků a tisku stránek z aplikace Internet Explorer v systému Windows jednodušeji než při používání běžného programu.

Stáhněte software z webových stránek společnosti Samsung, pak ho rozbalte a nainstalujte: (<http://www.samsung.com> > najděte svůj produkt > Podpora nebo Ke stažení).

Easy Eco Driver



K dispozici pouze uživatelům operačního systému Windows (viz „Software“ na straně 6).

Díky aplikaci Easy Eco Driver můžete před tiskem použít funkce Eco k úspoře papíru a toneru.

Aplikace Easy Eco Driver vám rovněž umožní provádět jednoduché úpravy, jako je odstraňování obrázků a textů a další. Často používané nastavení můžete uložit jako předvolbu.

Použití:

- 1 Otevřete dokument, který chcete vytisknout.
- 2 Otevřete okno **Předvolby tisku** (viz „Otevření předvoleb tisku“ na straně 35).
- 3 Na kartě **Oblíbené** vyberte **Náhled tisku v ekologickém režimu**.
- 4 V okně klepněte na **OK > Print**. Zobrazí se okno náhledu.
- 5 Vyberte možnosti, které chcete pro dokument použít.
Můžete si prohlédnout náhled použitých funkcí.
- 6 Klepněte na tlačítko **Tisk**.



Pokud chcete spustit aplikaci Easy Eco Driver při každém tisku, zaškrtněte políčko **Před tiskovou úlohou spustit Easy Eco Driver** na kartě **Základní** v okně předvoleb tisku.

Používání služby SyncThru™ Web Service



- Minimálním požadavkem pro službu SyncThru™ Web Service je aplikace Internet Explorer 6,0 nebo vyšší.
- Informace k aplikaci SyncThru™ Web Service obsažené v této uživatelské příručce se mohou od vašeho zařízení lišit v závislosti na doplňcích a modelu.
- Pouze pro síťové modely.

Přístup ke službě SyncThru™ Web Service

- 1 Spustíte internetový prohlížeč, např. Internet Explorer, v systému Windows.
Zadejte IP adresu zařízení (<http://xxx.xxx.xxx.xxx>) do pole adresy a stiskněte klávesu Enter nebo klepněte na **Přejít**.
- 2 Zobrazí se integrovaná webová stránka zařízení.

Přihlášení k serveru SyncThru™ Web Service

Před konfigurací možností pomocí serveru SyncThru™ Web Service je třeba se přihlásit jako správce. Server SyncThru™ Web Service lze použít i bez přihlášení, avšak nebudete mít přístup ke kartám **Settings** a **Security**.

- 1 V pravém horním rohu webové stránky SyncThru™ Web Service klepněte na tlačítko **Login**.
- 2 Zadejte položky **ID** a **Password** a klepněte na tlačítko **Login**.
 - **ID: admin**
 - **Password: sec00000**

Používání služby SyncThru™ Web Service

Přehled služby SyncThru™ Web Service

 Information Settings Security Maintenance



Některé karty se nemusejí v závislosti na modelu zobrazit.

Karta Information

Na této kartě naleznete obecné informace o zařízení. Můžete zde kontrolovat např. množství zbývajících tonerů. Můžete také vytisknout protokoly, například protokol chyb.

- **Active Alerts:** Zobrazuje varování, která se vyskytla při provozu zařízení, a jejich závažnost.
- **Supplies:** Zobrazuje počet vytištěných stránek a množství tonerů zbývajících v kazetě.
- **Usage Counters:** Zobrazuje počet použití podle typu tisku.
- **Current Settings:** Zobrazuje informace o zařízení a o síti.
- **Print information:** Umožňuje vytisknout protokoly, například protokoly týkající se systému a písem.

Karta Settings

Tato karta umožňuje nastavit možnosti vašeho zařízení a sítě. Chcete-li tuto kartu zobrazit, je třeba se přihlásit jako správce.

- Karta **Machine Settings:** Umožňuje nastavit možnosti, které jsou v zařízení k dispozici.
- Karta **Network Settings:** Zobrazuje možnosti pro síťové prostředí. Nastavuje možnosti jako např. TCP/IP a síťové protokoly.

Karta Security

Tato karta umožňuje nastavit informace o zabezpečení systému a sítě. Chcete-li tuto kartu zobrazit, je třeba se přihlásit jako správce.

- **System Security:** Umožňuje nastavit informace o správci systému a také povolit či zakázat funkce zařízení.
- **Network Security:** Umožňuje provádět nastavení IPSec a filtrování adres IPv4/IPv6.

Používání služby SyncThru™ Web Service

Karta Maintenance

Tato karta slouží k údržbě zařízení. Můžete zde upgradovat firmware a nastavit kontaktní informace pro odesílání e-mailů. Můžete se také připojit k webovým stránkám společnosti Samsung nebo stáhnout ovladače výběrem nabídky **Link**.

- **Firmware Upgrade:** Umožňuje provést upgrade firmwaru zařízení.
- **Contact Information:** Zobrazuje kontaktní informace.
- **Link:** Zobrazuje odkazy na užitečné stránky, ze kterých můžete stahovat nebo na nich můžete kontrolovat informace.

Nastavení informací o správci systému

Toto nastavení je nezbytné pro používání možnosti upozorňování e-mailem.

- 1** Spustíte internetový prohlížeč, např. Internet Explorer, v systému Windows.
Zadejte adresu IP zařízení (http://xxx.xxx.xxx.xxx) do pole adresy a stiskněte klávesu Enter nebo klepněte na tlačítko **Přejít**.
- 2** Zobrazí se integrovaná webová stránka zařízení.
- 3** Na kartě **Security** vyberte možnost **System Security > System Administrator**.
- 4** Zadejte jméno správce, telefonní číslo, místo a e-mailovou adresu.
- 5** Klepněte na **Apply**.

Používání aplikace Samsung Easy Printer Manager



- Tato funkce nemusí být v závislosti na modelu nebo volitelných doplňcích dostupná (viz „Software“ na straně 6).
- K dispozici pouze uživatelům operačních systémů Windows a Mac (viz „Software“ na straně 6).
- Minimálním požadavkem pro program Samsung Easy Printer Manager v systému Windows je aplikace Internet Explorer 6.0 nebo vyšší.

Samsung Easy Printer Manager je aplikace, která spojuje všechna nastavení zařízení Samsung na jednom místě. Samsung Easy Printer Manager obsahuje nastavení zařízení i tiskového prostředí, nastavení/akcí a spouštění. Všechny tyto funkce jsou prostředkem k pohodlnému užívání vašeho zařízení Samsung. Samsung Easy Printer Manager nabízí uživateli dvě různá uživatelská rozhraní: základní uživatelské rozhraní a rozšířené uživatelské rozhraní. Přepínání mezi oběma rozhraními je snadné: stačí klepnout na jedno tlačítko.

Vysvětlení funkcí programu Snadný správce tiskárny Samsung

Spuštění programu:

Pro systém Windows

Vyberte **Začátek** > **Programy** nebo **Všechny programy** > **Samsung Printers** > **Samsung Easy Printer Manager**.

- V systému Windows 8 v liště **Charms(Nabídka Ovládací tlačítka)** vyberte **Hledat** > **Apps(Aplikace)** > **Samsung Printers** > **Samsung Easy Printer Manager**.

Pro systém Mac

Otevřete složku **Applications** > složku **Samsung** > **Samsung Easy Printer Manager**.

Rozhraní programu Samsung Easy Printer Manager se skládá z několika základních částí, které jsou popsány v následující tabulce:

Používání aplikace Samsung Easy Printer Manager



Obrazovka se může lišit v závislosti na operačním systému, který používáte.

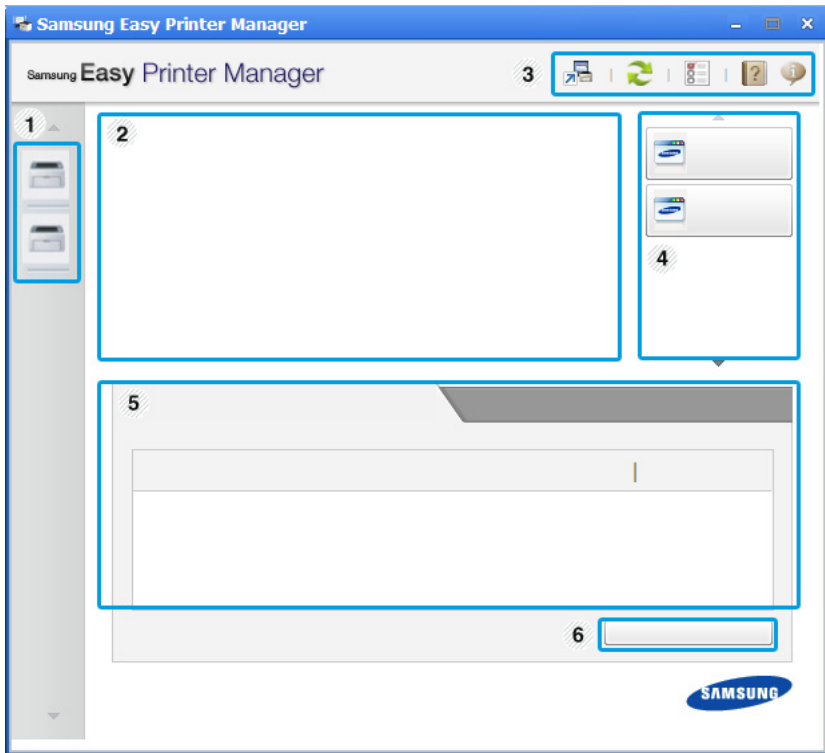

1

Seznam tiskáren

V seznamu tiskáren se zobrazují tiskárny nainstalované v počítači a síťové tiskárny přidané zjišťováním sítě (pouze systém Windows).

2

Informace o tiskárně

Tato oblast obsahuje obecné informace o zařízení. Můžete zde ověřit informace, jako je název modelu zařízení, adresa IP (nebo název portu) a stav zařízení.



Můžete zobrazit **Uživatelská příručka online**.

Tlačítko Odstraňování potíží: Dojde-li k chybě, tímto tlačítkem se otevře **Průvodce řešením potíží**. Můžete tak přímo otevřít potřebnou část v uživatelské příručce.

3

Informace o aplikaci

Obsahuje odkazy na změnu rozšířených nastavení (přepínání uživatelského rozhraní), aktualizaci, nastavení předvoleb, shrnutí, nápovědu a informace o aplikaci.



Tlačítko  se používá ke změně uživatelského rozhraní na **uživatelské rozhraní pro rozšířené nastavení** (viz „Přehled uživatelského rozhraní pro rozšířené nastavení.“ na straně 155).

Používání aplikace Samsung Easy Printer Manager

4	Rychlé odkazy	Zobrazí Rychlé odkazy na určité funkce zařízení. Tato část rovněž obsahuje odkazy na aplikace v rozšířeném nastavení.  Pokud připojíte zařízení k síti, aktivuje se ikona SyncThru™ Web Service.
5	Oblast obsahu	Zobrazuje informace o vybraném zařízení, hladině zbývajících toneru a papíru. Informace se budou lišit podle vybraného zařízení. Některá zařízení tuto funkci nepodporují.
6	Objednat spotřební materiál	V okně objednávání spotřebního materiálu klepněte na tlačítko Objednat . Náhradní kazetu (kazety) s tonerem si můžete objednat online.



Vyberte nabídku **Nápověda** nebo v okně klepněte na tlačítko  a klepněte na položku, o které chcete získat informace.

Přehled uživatelského rozhraní pro rozšířené nastavení.

Rozšířené uživatelské rozhraní je určeno pro osoby, které mají na starosti správu sítě a zařízení.



V závislosti na volbách a modelech se některé nabídky nemusí na displeji zobrazovat. V takovém případě se nevztahují k vašemu zařízení.

Nastavení zařízení

Můžete změnit různá nastavení tiskárny, například nastavení týkající se zařízení, papíru, rozvržení, emulace, sítě a informací o tisku.

Nastavení upozornění (pouze systém Windows)

Tato nabídka obsahuje nastavení týkající se upozornění na chyby.

- **Upozornění tiskárny:** Obsahuje nastavení týkající se toho, kdy budou upozornění přijímána.
- **Upozornění e-mailem:** Obsahuje možnosti týkající se přijímání upozornění prostřednictvím e-mailu.
- **Historie upozornění:** Obsahuje historii upozornění souvisejících se zařízeními a tonerem.

Používání aplikace Stav tiskárny Samsung

Stav tiskárny Samsung je program, který sleduje stav zařízení a informuje vás o něm.





- K dispozici uživatelům systému Windows.
- Okno Stav tiskárny Samsung a jeho obsah zobrazený v této uživatelské příručce se mohou lišit podle používaného zařízení nebo operačního systému.
- Zkontrolujte, se kterými operačními systémy je zařízení kompatibilní (viz „Požadavky na systém“ na straně 64).

Přehled programu Stav tiskárny Samsung

Pokud se při tisku vyskytne chyba, můžete chybu zkontrolovat v programu Stav tiskárny Samsung. Při instalaci softwaru k zařízení se program Stav tiskárny Samsung nainstaluje automaticky.

Program Stav tiskárny Samsung můžete také spustit ručně. V okně **Předvolby tisku** klepněte na kartu **Základní** > tlačítko **Stav tiskárny**.

V hlavním panelu systému Windows se zobrazují následující ikony:

Ikona	Význam	Popis
	Normální	Zařízení je v pohotovostním režimu a nevyskytly se u něj žádné chyby ani varování.
	Varování	Zařízení je ve stavu, kdy může v budoucnu dojít k chybě. Například může být ve stavu, kdy dochází toner, což může vést ke stavu, kdy je toner prázdný.
	Chyba	V zařízení došlo alespoň jedné chybě.



1	Hladina toneru	Uživatel může zobrazit hladinu toneru, který zbývá v každé kazetě s tonerem. Zařízení a počet kazet s tonerem, které jsou zobrazeny v okně nahoře, se mohou lišit podle používaného zařízení. Některá zařízení tuto funkci nepodporují.
2	Možnost	Umožňuje provádět nastavení související s výstrahami tiskových úloh.

Používání aplikace Stav tiskárny Samsung

3	Objednat spotřební materiál	Náhradní kazetu (kazety) s tonerem si můžete objednat online.
4	Můžete zobrazit	Můžete zobrazit Uživatelská příručka online.  Dojde-li k chybě, tímto tlačítkem se otevře Průvodce řešením potíží . Můžete tak přímo otevřít část věnovanou řešení potíží v uživatelské příručce.
5	Zavřít	Zavřete okno.

Používání aplikace Samsung Printer Experience

Samsung Printer Experience je aplikace společnosti Samsung, která spojuje nastavení zařízení a správu zařízení Samsung na jednom místě. Můžete provést nastavení zařízení, objednat spotřební materiál, spustit průvodce řešením potíží, navštívit web společnosti Samsung a zobrazit informace o připojeném zařízení. Pokud je zařízení připojeno k počítači s připojením k internetu, bude tato aplikace automaticky stažena z webu Windows **Store(Store)**.

Vysvětlení aplikace Samsung Printer Experience

Spuštění aplikace:

Na obrazovce **Začátek** vyberte dlaždici **Samsung Printer Experience**



Rozhraní aplikace **Samsung Printer Experience** obsahuje různé užitečné funkce, které jsou popsány v následující tabulce:



Obrazovka se může lišit v závislosti na modelu, který používáte.

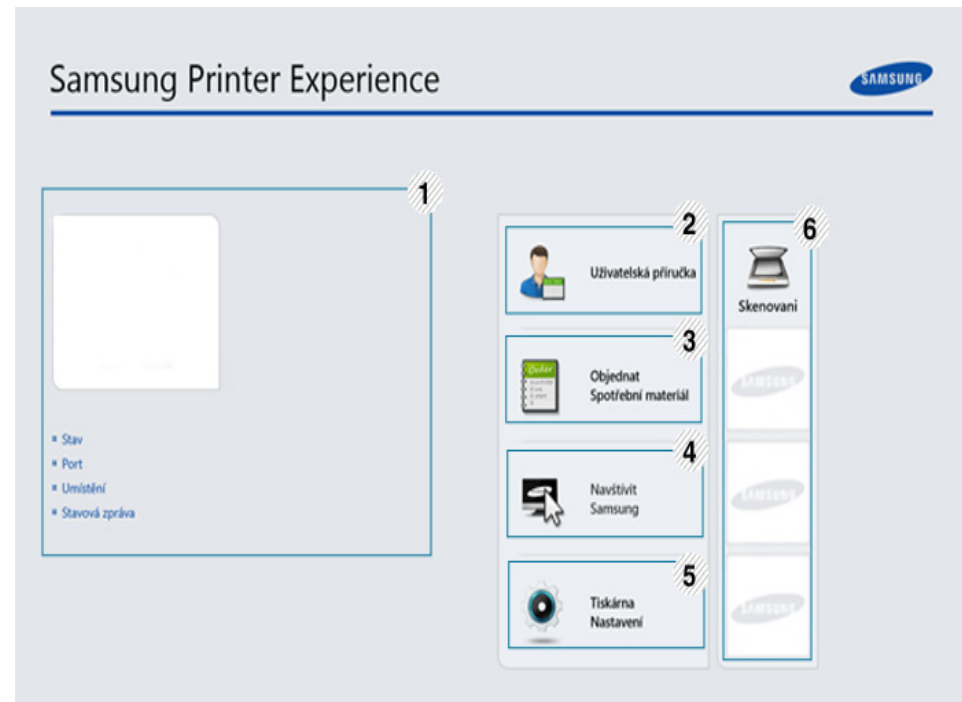

1	Informace o tiskárně	Tato oblast obsahuje obecné informace o zařízení. Můžete zde ověřit informace, jako je stav zařízení, jeho umístění, adresa IP a zbývající množství toneru.
---	-----------------------------	---

Používání aplikace Samsung Printer Experience

2	Uživatelská příručka	Můžete zobrazit Uživatelská příručka online. K používání této funkce je nutné připojení k internetu.  Dojde-li k chybě, tímto tlačítkem se otevře Průvodce řešením potíží . Můžete tak přímo otevřít část věnovanou řešení problémů v uživatelské příručce.
3	Objednat spotřební materiál	Klepnutím na toto tlačítko můžete objednat náhradní kazety s tonerem online. K používání této funkce je nutné připojení k internetu.
4	Navštívit Samsung	Odkazuje na webové stránky tiskárny Samsung. K používání této funkce je nutné připojení k internetu.
5	Tiskárna Nastavení	Prostřednictvím aplikace SyncThru™ Web Service můžete změnit různá nastavení tiskárny, například nastavení týkající se zařízení, papíru, rozvržení, emulace, sítě a informací o tisku. Vaše zařízení musí být připojeno k síti. Pokud je zařízení připojeno pomocí kabelu USB, toto tlačítko bude neaktivní.
6	Seznam zařízení a poslední naskenovaný obrázek	V seznamu skenerů jsou zobrazena zařízení, která podporují aplikaci Samsung Printer Experience . U zařízení vidíte poslední naskenované obrázky. Aby bylo možno skenovat z tohoto místa, musí být zařízení připojeno k síti. Tato část je určena uživatelům s multifunkčními tiskárnami.

Přidávání/odstraňování tiskáren

Pokud nemáte v aplikaci **Samsung Printer Experience** přidané žádné tiskárny nebo pokud chcete přidat/odstranit tiskárnu, postupujte dle níže uvedených pokynů.



Přidat/odstranit můžete pouze tiskárny připojené k síti.

Přidání tiskárny

- 1 V liště **Charms(Nabídka Ovládací tlačítka)** vyberte **Nastavení**.
Nebo klepněte pravým tlačítkem na stránku **Samsung Printer Experience** a vyberte **Nastavení**.
- 2 Vyberte **Přidat tiskárnu**
- 3 Vyberte tiskárnu, kterou chcete přidat.
Uvidíte přidanou tiskárnu.



Pokud uvidíte značku  , můžete také přidávat tiskárny kliknutím na



Používání aplikace Samsung Printer Experience

Odstranění tiskárny

- 1** V liště **Charms(Nabídka Ovládací tlačítka)** vyberte **Nastavení**.
Nebo klepněte pravým tlačítkem na stránku **Samsung Printer Experience** a vyberte **Nastavení**.
- 2** Vyberte **Odstranit tiskárnu**
- 3** Vyberte tiskárnu, kterou chcete odstranit.
- 4** Klikněte na tlačítko **Ano**.
Uvidíte, že odstraněná tiskárna zmizí z obrazovky.

Tisk ze systému Windows 8

V této části jsou popsány běžné tiskové úlohy z obrazovky **Začátek**.

Základní funkce tisku

- 1** Otevřete dokument, který chcete vytisknout.
- 2** V liště **Charms(Nabídka Ovládací tlačítka)** vyberte **Zařízení**.
- 3** Ze seznamu vyberte svou tiskárnu
- 4** Vyberte nastavení tiskárny, jako je počet kopií a orientace.

Používání aplikace Samsung Printer Experience

- 5 Klepnutím na tlačítko **Tiskout** spustíte tiskovou úlohu.

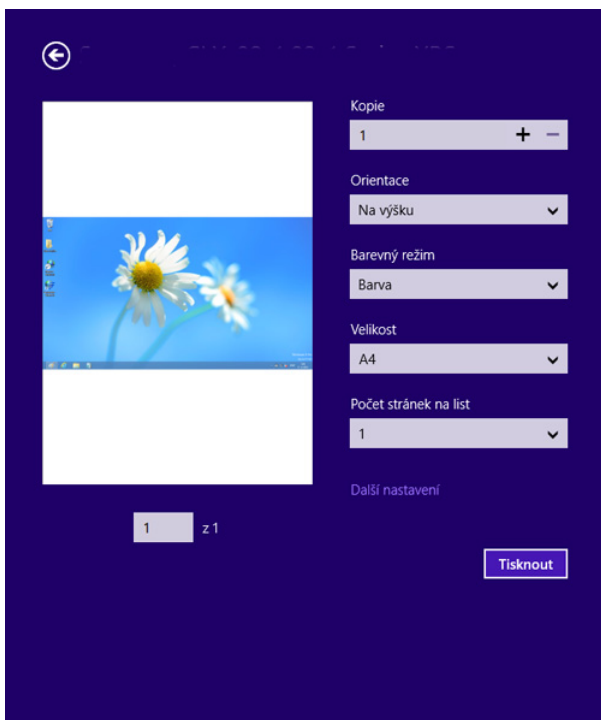

Zrušení tiskové úlohy

Jestliže tisková úloha čeká v tiskové frontě nebo ve službě zařazování tisku, zrušíte úlohu takto:

- Do tohoto okna můžete jednoduše vstoupit tak, že na hlavním panelu systému Windows poklepete na ikonu zařízení ().

Otevření dalších nastavení



Obrazovka může vypadat trochu jinak v závislosti na modelu nebo volbách.

Můžete nastavit další parametry tisku.

- 1 Otevřete dokument, který chcete vytisknout.
- 2 V liště **Charms**(**Nabídka Ovládací tlačítka**) vyberte **Zařízení**.
- 3 Ze seznamu vyberte svou tiskárnu
- 4 Klepněte na **Další nastavení**.

Používání aplikace Samsung Printer Experience

Karta Základní

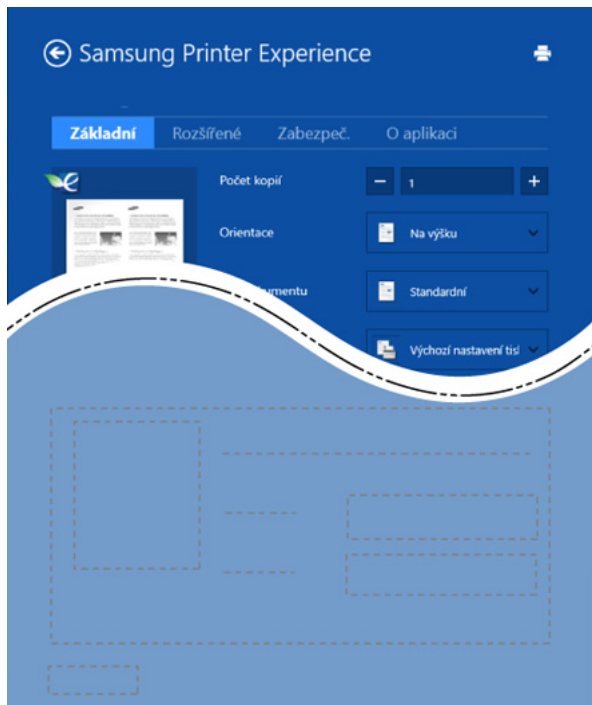

Základní

Tato volba umožňuje vybrat základní nastavení tisku, jako je počet kopií, orientace a typu dokumentu.

Ekologická nastavení

Tato volba umožňuje vybrat více stránek na stranu, aby se šetřila média.

Karta Rozšířené

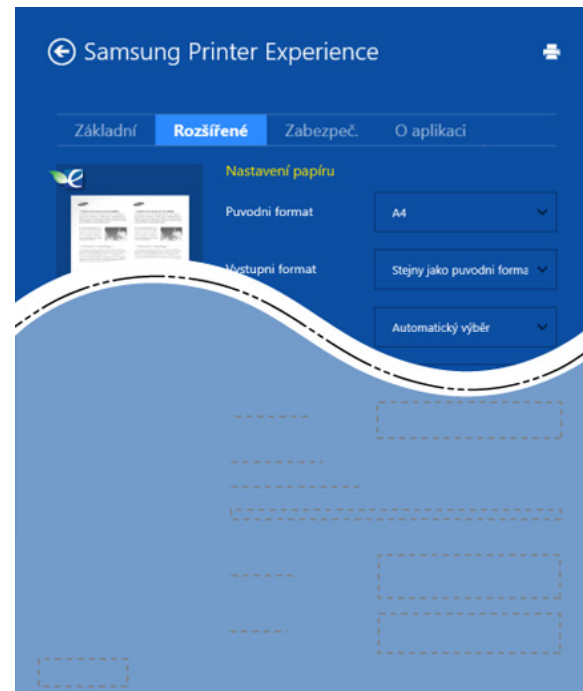

Nastavení papíru

Tato volba umožňuje nastavit základní specifikace pro manipulaci s papírem.

Nastavení rozvržení

Tato volba umožňuje nastavit různé způsoby rozvržení dokumentů.

Používání aplikace Samsung Printer Experience

Karta Zabezpeč.



Některé funkce nemusí být u některých modelů nebo voleb dostupné. Pokud tato karta není zobrazena nebo je neaktivní, znamená to, že tyto funkce nejsou podporovány.

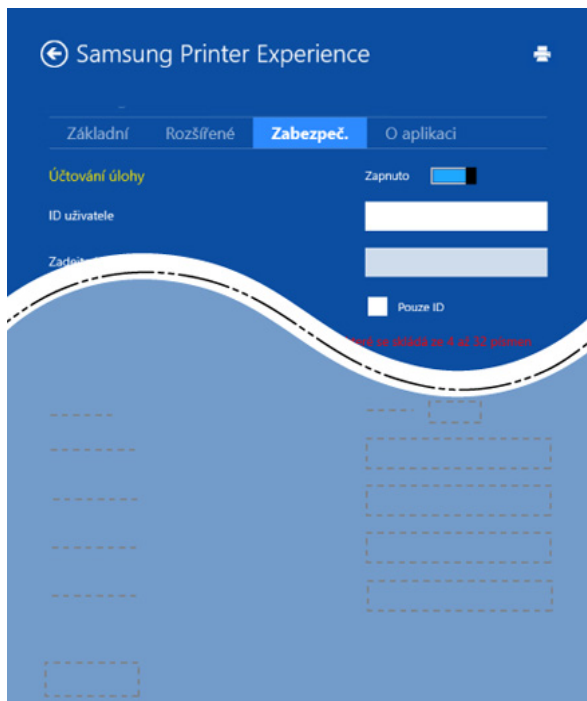

Účtování úlohy

Pomocí této možnosti lze tisknout s daným oprávněním.

Důvěrný tisk

Tato volba se používá při tisku důvěrných dokumentů. Při jejím použití je k zahájení tisku třeba zadat heslo.

Použití funkce sdílení

Aplikace **Samsung Printer Experience** vám umožňuje tisknout pomocí funkce sdílení z jiných aplikací nainstalovaných v počítači.



Tato funkce je k dispozici pouze pro tisk souborů ve formátu jpeg, bmp, tiff, gif a png.

- 1 Vyberte obsah, který chcete vytisknout z jiné aplikace.
- 2 V liště **Charms(Nabídka Ovládací tlačítka)** vyberte **Sdílet > Samsung Printer Experience**.
- 3 Vyberte nastavení tiskárny, jako je počet kopií a orientace.
- 4 Klepnutím na tlačítko **Tiskout** spustíte tiskovou úlohu.



5. Řešení potíží

Tato kapitola obsahuje užitečné informace a postupy pro případ, že by došlo k chybě.

- **Potíže s podáváním papíru** 165
- **Potíže s napájením a připojením kabelů** 166
- **Potíže s tiskem** 167
- **Potíže s kvalitou tisku** 171
- **Potíže s operačním systémem** 179

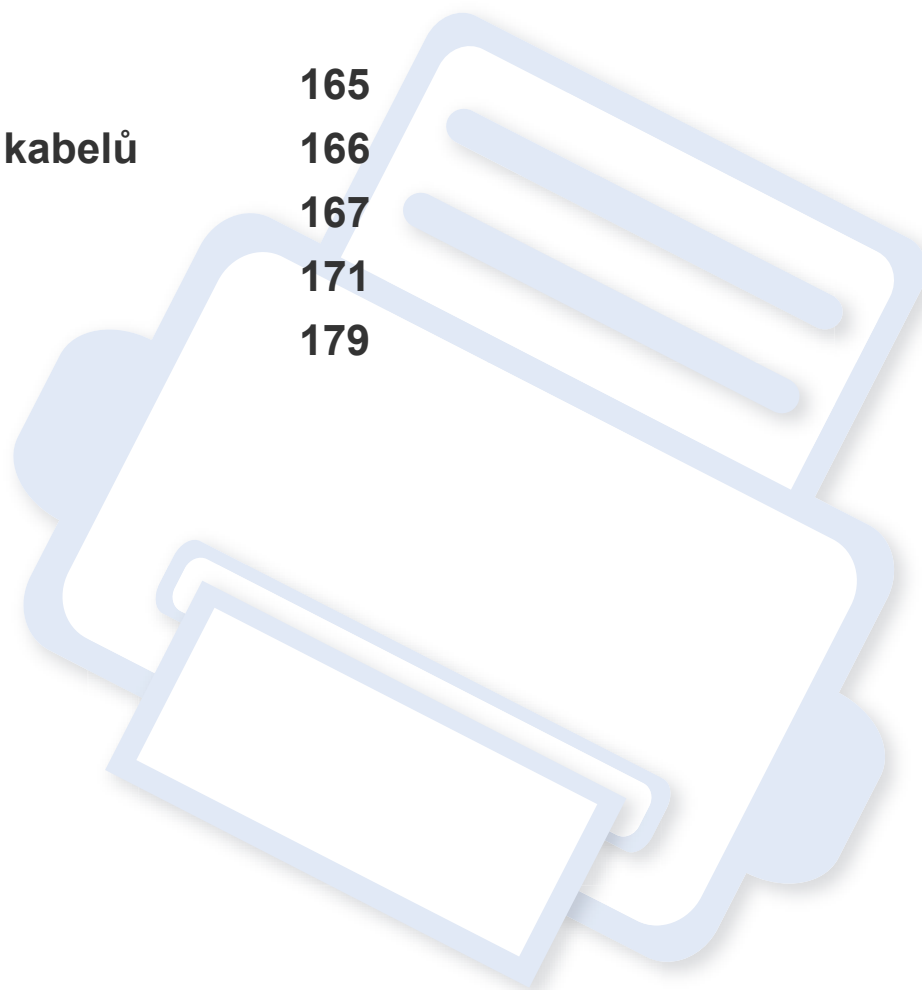

Potíže s podáváním papíru

Problém	Navrhovaná řešení
Při tisku došlo k uvíznutí papíru.	Odstraňte uvíznutý papír.
Papíry se slepují.	<ul style="list-style-type: none">• Zkontrolujte maximální kapacitu papíru v zásobníku.• Zkontrolujte, zda používáte správný typ papíru.• Vyjměte papír ze zásobníku a papír ohněte nebo prolistujte.• Některé druhy papíru se mohou slepovat vlivem vlhkosti.
Ze zásobníku nelze podat více listů papíru najednou.	V zásobníku mohou být založeny různé druhy papíru. Vložte do zásobníku papír pouze jednoho typu, formátu a gramáže.
Do zařízení nelze podávat papír.	<ul style="list-style-type: none">• Odstraňte všechny překážky uvnitř zařízení.• Papír nebyl správně vložen. Odstraňte papír ze zásobníku a vložte ho správně.• V zásobníku je příliš mnoho papíru. Vyjměte ze zásobníku přebývajícím množství papíru.• Papír je příliš silný. Používejte pouze papír odpovídající specifikacím, které dané zařízení vyžaduje.
Papír se stále zasekává.	<ul style="list-style-type: none">• V zásobníku je příliš mnoho papíru. Vyjměte ze zásobníku přebývajícím množství papíru. Při tisku na speciální materiály podávejte ručně v zásobníku.• Je používán nesprávný typ papíru. Používejte pouze papír odpovídající specifikacím, které dané zařízení vyžaduje.• Uvnitř tiskárny mohou být zbytky papíru. Otevřete horní kryt a odstraňte zbytky papíru.
Obálky se tisknou našikmo nebo se podávají nesprávně.	Zkontrolujte, zda jsou na obou stranách obálek nastavena vodítka papíru.

Potíže s napájením a připojením kabelů

Napájení

Problém	Navrhovaná řešení
Zařízení není napájeno nebo spojovací kabel mezi počítačem a zařízením není správně zapojen.	<ul style="list-style-type: none">• Nejprve připojte zařízení k přívodu elektřiny a stiskněte tlačítko  (Napájení) na ovládacím panelu.• Odpojte kabel zařízení a znovu jej zapojte.

Potíže s tiskem

Problém	Možná příčina	Navrhovaná řešení
Zařízení netiskne.	Zařízení není napájeno.	Zkontrolujte, zda je správně připojen napájecí kabel. Zkontrolujte spínač a zdroj energie.
	Zařízení není nastaveno jako výchozí zařízení.	Nastavte zařízení v systému Windows jako výchozí.
	Zkontrolujte, zda u zařízení nedošlo k následujícím stavům:	
	<ul style="list-style-type: none">• Horní kryt není zavřený. Zavřete horní kryt.• Došlo k uvíznutí papíru. Odstraňte uvíznutý papír (viz „Odstranění uvíznutého papíru“ na straně 52).• V tiskárně není vložen papír. Vložte papír (viz „Vložení papíru do zásobníku“ na straně 27).• V zařízení není nainstalována kazeta s tonerem. Nainstalujte kazetu s tonerem (viz „Výměna kazety s tonerem“ na straně 43).• Ujistěte se, že jste z kazety s tonerem sundali ochranný kryt a pásky (viz „Výměna kazety s tonerem“ na straně 43). Když se vyskytne systémová chyba, volejte servisního zástupce.	
	Spojovací kabel mezi počítačem a zařízením není správně zapojen.	Odpojte kabel zařízení a znovu jej zapojte (viz „Pohled zezadu“ na straně 18).
	Spojovací kabel mezi počítačem a zařízením je poškozený.	Pokud je to možné, připojte kabel k jinému počítači, který funguje správně, a vytiskněte úlohu. Zkuste rovněž použít jiný kabel k zařízení.
	Port není správně nastaven.	Zkontrolujte nastavení tiskárny v systému Windows a ujistěte se, že tisková úloha byla odeslána na správný port. Má-li počítač více než jeden port, musí být zařízení připojeno ke správnému portu.
	Zařízení není správně nakonfigurováno.	Zkontrolujte Předvolby tisku a přesvědčte se, zda jsou všechny možnosti tisku nastaveny správně.

Potíže s tiskem

Problém	Možná příčina	Navrhovaná řešení
Zařízení netiskne.	Ovladač tiskárny je možná nesprávně nainstalován.	Odinstalujte a znovu nainstalujte ovladač zařízení.
	Zařízení nefunguje správně.	Zkontrolujte, zda na displeji ovládacího panelu není zobrazena zpráva upozorňující na chybu. Kontaktujte zástupce servisu.
	Dokument je tak velký, že na pevném disku počítače není dostatek místa pro přístup k tiskové úloze.	Uvolněte místo na pevném disku a vytiskněte dokument znovu.
	Výstupní zásobník je plný.	Po vyjmutí papíru z výstupního zásobníku bude zařízení pokračovat v tisku.
Zařízení odebírá tiskový materiál z nesprávného zdroje papíru.	Na kartě Předvolby tisku byla vybrána nesprávná možnost papíru.	U mnoha softwarových aplikací je možné nastavit zdroj papíru na kartě Papír v okně Předvolby tisku (viz „Otevření předvoleb tisku“ na straně 35). Vyberte správný zdroj papíru. Viz obrazovka s nápovědou pro ovladač tiskárny (viz „Použití nápovědy“ na straně 36).
Tisková úloha je zpracovávána nezvykle pomalu.	Úloha může být velmi složitá.	Omezte složitost stránky nebo upravte nastavení kvality tisku.
Polovina strany je prázdná.	Nastavení orientace papíru může být nesprávné.	Změňte nastavení orientace papíru v aplikaci (viz „Otevření předvoleb tisku“ na straně 35). Viz obrazovka s nápovědou pro ovladač tiskárny (viz „Použití nápovědy“ na straně 36).
	Formát papíru a nastavení formátu papíru se liší.	Ujistěte se, že formát papíru v nastavení ovladače tiskárny odpovídá papíru v zásobníku. Nebo zkontrolujte, zda formát papíru v nastavení ovladače tiskárny odpovídá papíru zvolenému v nastavení softwarové aplikace, kterou používáte (viz „Otevření předvoleb tisku“ na straně 35).

Potíže s tiskem

Problém	Možná příčina	Navrhovaná řešení
Zařízení tiskne, ale text není správně vytištěn nebo je neúplný.	Kabel zařízení je uvolněný nebo vadný.	Odpojte kabel od zařízení a znovu jej připojte. Vytiskněte úlohu, kterou jste již dříve úspěšně vytiskli. Pokud je to možné, připojte kabel a zařízení k jinému počítači, o kterém jste si jisti, že pracuje, a pokuste se vytisknout úlohu. Nakonec vyzkoušejte nový kabel zařízení.
	Byl zvolen nesprávný ovladač tiskárny.	Přejděte do nabídky příslušné aplikace pro výběr tiskárny a přesvědčte se, zda je vybráno odpovídající zařízení.
	Softwarová aplikace funguje nesprávně.	Pokuste se úlohu vytisknout z jiné aplikace.
	Operační systém nepracuje správně.	Ukončete systém Windows a restartujte počítač. Vypněte zařízení a znovu jej zapněte.
Stránky se tisknou, ale jsou prázdné.	Kazeta s tonerem je poškozená nebo v ní dochází toner.	V případě potřeby protřepejte kazetu s tonerem. V případě potřeby vyměňte kazetu s tonerem. <ul style="list-style-type: none">• Viz „Rozprostření toneru“ na straně 42.• Viz „Výměna kazety s tonerem“ na straně 43.
	Soubor obsahuje prázdné stránky.	Zkontrolujte soubor a přesvědčte se, že neobsahuje prázdné stránky.
	Některé části, například ovladač nebo deska, mohou být vadné.	Kontaktujte zástupce servisu.
Zařízení netiskne soubory ve formátu PDF správně. Některé části obrázků, textu nebo ilustrací chybí.	Nekompatibilita mezi souborem PDF a produktovou řadou Acrobat.	Je možné, že soubor PDF půjde vytisknout jako obrázek. Zapněte možnost Tisknout jako obraz v možnostech tisku programu Acrobat.  Tisk souboru PDF ve formě obrázku potrvá déle.

Potíže s tiskem



Problém	Možná příčina	Navrhovaná řešení
Kvalita tisku fotografií není dobrá. Obrázky nejsou jasné.	Rozlišení fotografie je velmi nízké.	Zmenšete velikost fotografie. Jestliže zvětšíte velikost fotografie v softwarové aplikaci, rozlišení se sníží.
Před tiskem vychází z místa poblíž výstupního zásobníku zařízení pára.	Únik páry [bílého kouře] během tisku může být způsoben použitím vlhkého/mokrého papíru.	Nejedná se o závadu, můžete pokračovat v tisku. Pokud vám kouř [pára] vadí, vyměňte papír za nový z neotevřeného balíku.
Zařízení netiskne na papír zvláštního formátu, jako je faktura.	Nastavený formát papíru neodpovídá formátu, který chcete použít.	Nastavte správný formát papíru v části Vlastní na kartě Papír v okně Předvolby tisku (viz „Otevření předvoleb tisku“ na straně 35).
Vytištěná faktura je pokroucená.	Nastavení typu papíru se neshoduje.	Vyberte jinou možnost tiskárny a opakujte akci. V okně Předvolby tisku klepněte na kartu Papír a nastavte typ papíru na Silný (viz „Otevření předvoleb tisku“ na straně 35).

Potíže s kvalitou tisku

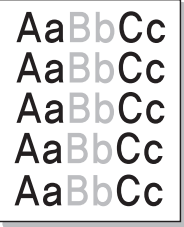
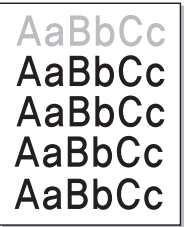
Nečistoty uvnitř zařízení nebo nesprávně vložený papír mohou snižovat kvalitu tisku. Následující tabulka uvádí informace týkající se řešení těchto potíží.

Problém	Navrhovaná řešení
<p data-bbox="51 357 421 389">Světlý nebo vybledlý tisk</p> 	<ul data-bbox="506 357 2192 751" style="list-style-type: none">• Pokud se na stránce objeví vertikální bílý pruh nebo vybledlá plocha, dochází toner. Nainstalujte novou kazetu s tonerem (viz „Výměna kazety s tonerem“ na straně 43).• Papír pravděpodobně nesplňuje požadované specifikace. Může být například příliš vlhký nebo drsný.• Je-li celá stránka světlá, je nastaveno příliš nízké rozlišení tisku nebo je zapnut režim úspory toneru. Upravte rozlišení tisku a vypněte režim úspory toneru. Viz obrazovka s nápovědou pro ovladač tiskárny.• Kombinace vyblednutí a rozmazání může znamenat, že je nutné vyčistit kazetu s tonerem. Vyčistěte vnitřní části zařízení (viz „Čištění zařízení“ na straně 45).• Povrch laserové snímací jednotky může být znečištěn. Vyčistěte vnitřní části zařízení (viz „Čištění zařízení“ na straně 45). Pokud pomocí uvedených kroků potíže neodstraníte, obraťte se na odborný servis.
<p data-bbox="51 786 456 900">Horní polovina papíru se vytiskne světleji než zbytek papíru</p> 	<p data-bbox="506 786 1323 818">Toner pravděpodobně nepřilnul správně na tento typ papíru.</p> <ul data-bbox="506 842 2192 911" style="list-style-type: none">• Vyberte jinou možnost tiskárny a opakujte akci. V okně Předvolby tisku klepněte na kartu Papír a nastavte typ papíru na Recyklovaný (viz „Otevření předvoleb tisku“ na straně 35).

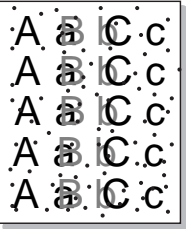
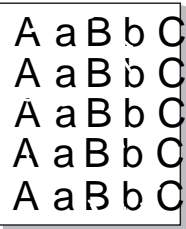
Potíže s kvalitou tisku

Problém	Navrhovaná řešení
<p>Skvrny od toneru</p> 	<ul style="list-style-type: none">• Papír pravděpodobně nesplňuje požadované specifikace. Může být například příliš vlhký nebo drsný.• Došlo ke znečištění přenosového válce. Vyčistěte vnitřní části zařízení (viz „Čištění zařízení“ na straně 45).• Pravděpodobně je nutné vyčistit dráhu papíru. Kontaktujte zástupce servisu (viz „Čištění zařízení“ na straně 45).
<p>Vynechávky</p> 	<p>Pokud se na různých místech na stránce objevují vybledlé, většinou kruhové plochy:</p> <ul style="list-style-type: none">• List papíru může být poškozený. Pokuste se úlohu znovu vytisknout.• Vlhkost papíru není rovnoměrná nebo jsou na povrchu papíru vlhké skvrny. Vyzkoušejte jinou značku papíru.• Celý balík papíru je vadný. Vinou výrobního procesu některé oblasti neabsorbují toner. Vyzkoušejte jiný typ nebo jinou značku papíru.• Vyberte jinou možnost tiskárny a opakujte akci. V okně Předvolby tisku klepněte na kartu Papír a nastavte typ papíru na Silný nebo Silnější (viz „Otevření předvoleb tisku“ na straně 35). <p>Pokud pomocí uvedených kroků potíže neodstraníte, obraťte se na odborný servis.</p>
<p>Bílé skvrny</p> 	<p>Pokud se na stránce objeví bílé skvrny:</p> <ul style="list-style-type: none">• Papír je příliš hrubý a odpadává od něj do vnitřních součástí zařízení hodně nečistot, které mohou znečistit přenosový válec. Vyčistěte vnitřní části zařízení (viz „Čištění zařízení“ na straně 45).• Pravděpodobně je nutné vyčistit dráhu papíru. Vyčistěte vnitřní části zařízení (viz „Čištění zařízení“ na straně 45). <p>Pokud pomocí uvedených kroků potíže neodstraníte, obraťte se na odborný servis.</p>

Potíže s kvalitou tisku

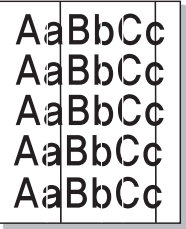
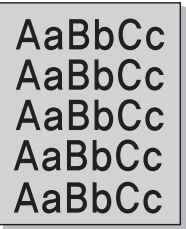
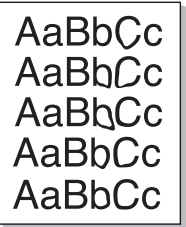
Problém	Navrhovaná řešení
<p data-bbox="53 272 237 304">Svislé pruhy</p> 	<p data-bbox="510 272 1167 304">Pokud se na stránce objevují svislé černé pruhy:</p> <ul data-bbox="510 328 2078 400" style="list-style-type: none">• Povrch (válcové části) kazety s tonerem uvnitř tiskárny je pravděpodobně poškrábaný. Vyměňte kazetu s tonerem a nainstalujte novou (viz „Výměna kazety s tonerem“ na straně 43). <p data-bbox="510 419 1279 451">Bílé svislé čáry na stránce mohou mít následující příčinu:</p> <ul data-bbox="510 475 2186 547" style="list-style-type: none">• Povrch laserové snímací jednotky může být znečištěn. Vyčistěte vnitřní části zařízení (viz „Čištění zařízení“ na straně 45). Pokud pomocí uvedených kroků potíže neodstraníte, obraťte se na odborný servis.
<p data-bbox="53 612 237 644">Šedé pozadí</p> 	<p data-bbox="510 612 1368 644">Jestliže je šedý závoj na pozadí příliš zřetelný, postupujte takto:</p> <ul data-bbox="510 668 2186 900" style="list-style-type: none">• Použijte papír s menší gramáží.• Zkontrolujte provozní podmínky: ve velmi suchém nebo velmi vlhkém (relativní vlhkost vyšší než 80 %) prostředí může být šedé pozadí výraznější.• Vyměňte starou kazetu s tonerem a vložte novou (viz „Výměna kazety s tonerem“ na straně 43).• Důkladně protřepejte kazetu s tonerem (viz „Rozprostření toneru“ na straně 42).
<p data-bbox="53 954 309 986">Rozmazaný toner</p> 	<ul data-bbox="510 954 1816 1090" style="list-style-type: none">• Vyčistěte vnitřní části zařízení (viz „Výměna kazety s tonerem“ na straně 43).• Zkontrolujte typ a kvalitu papíru.• Vyměňte kazetu s tonerem a nainstalujte novou (viz „Výměna kazety s tonerem“ na straně 43).

Potíže s kvalitou tisku

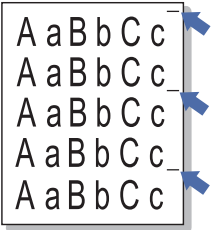
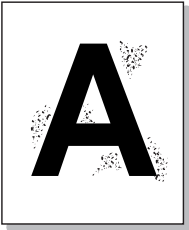
Problém	Navrhovaná řešení
<p data-bbox="49 268 383 344">Opakované vady tisku ve svislém směru</p> 	<p data-bbox="504 268 1435 304">Pokud se stopy objevují na tištěné straně v pravidelných intervalech:</p> <ul data-bbox="504 325 2186 539" style="list-style-type: none"><li data-bbox="504 325 2186 400">• Kazeta s tonerem je pravděpodobně poškozená. Pokud po vytištění stále dochází ke stejnému problému, vyměňte kazetu s tonerem za novou (viz „Výměna kazety s tonerem“ na straně 43).<li data-bbox="504 416 2186 491">• Části zařízení jsou pravděpodobně znečištěny tonerem. V případě, že se vady objevují na zadní stránce, problém se pravděpodobně odstraní sám po vytištění několika stránek.<li data-bbox="504 507 1473 539">• Fixační jednotka může být poškozená. Kontaktujte zástupce servisu.
<p data-bbox="49 651 344 687">Nečistoty na pozadí</p> 	<p data-bbox="504 651 1711 687">Nečistoty na pozadí jsou způsobeny částicemi toneru rozprášenými na vytištěné stránce.</p> <ul data-bbox="504 708 2186 1134" style="list-style-type: none"><li data-bbox="504 708 2186 783">• Papír může být příliš vlhký. Zkuste tisknout na jiný papír z jiného balíku. Neotevírejte balíky papíru, pokud to není nutné, aby papír zbytečně neabsorboval příliš vlhkosti.<li data-bbox="504 799 2186 916">• Pokud se nečistoty na pozadí objeví na obálce, změňte rozvržení pro tisk, čímž zabráníte tisku přes oblasti s překrývajícími se spoji na obrácené straně. Tisk přes tyto lemy může působit problémy. Nebo vyberte Silná obálka v okně Předvolby tisku (viz „Otevření předvoleb tisku“ na straně 35).<li data-bbox="504 932 2186 1086">• Pokud roztroušený toner pokrývá celou plochu vytištěné stránky, nastavte rozlišení pomocí softwarové aplikace nebo části Předvolby tisku (viz „Otevření předvoleb tisku“ na straně 35). Zkontrolujte, zda je zvolen správný typ papíru. Například: Pokud je zvolen Silnější papír, ale ve skutečnosti se používá Obyčejný, může dojít k aplikaci příliš velkého množství inkoustu, což způsobí problém s kvalitou výtisku.<li data-bbox="504 1102 1957 1134">• Pokud používáte novou kazetu s tonerem, nejprve ji protřepejte (viz „Rozprostření toneru“ na straně 42).

Potíže s kvalitou tisku

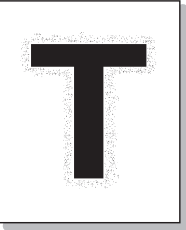
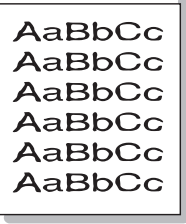
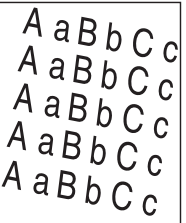
Problém	Navrhovaná řešení
<p data-bbox="51 268 483 347">Kolem tučného písma a obrázků jsou částečky toneru</p> 	<p data-bbox="506 268 1323 304">Toner pravděpodobně nepřilnul správně na tento typ papíru.</p> <ul data-bbox="506 325 2186 488" style="list-style-type: none"><li data-bbox="506 325 2186 400">• Vyberte jinou možnost tiskárny a opakujte akci. V okně Předvolby tisku klepněte na kartu Papír a nastavte typ papíru na Recyklovaný (viz „Otevření předvoleb tisku“ na straně 35).<li data-bbox="506 416 2186 488">• Zkontrolujte, zda je zvolen správný typ papíru. Například: Pokud je zvolen Silnější papír, ale ve skutečnosti se používá Obyčejný, může dojít k aplikaci příliš velkého množství inkoustu, což způsobí problém s kvalitou výtisku.
<p data-bbox="51 655 353 692">Deformované znaky.</p> 	<ul data-bbox="506 655 2163 692" style="list-style-type: none"><li data-bbox="506 655 2163 692">• Jestliže tvar znaků není správný a písmena jsou prohnutá, je papír pravděpodobně příliš kluzký. Vyzkoušejte jiný papír.
<p data-bbox="51 991 416 1027">Stránka se tiskne šikmo.</p> 	<ul data-bbox="506 991 1693 1126" style="list-style-type: none"><li data-bbox="506 991 1234 1027">• Ujistěte se, že papír je řádně umístěn v zásobníku.<li data-bbox="506 1043 981 1080">• Zkontrolujte typ a kvalitu papíru.<li data-bbox="506 1096 1693 1133">• Ujistěte se, zda vodící lišty nejsou oproti sadě papíru příliš utažené nebo příliš volné.

Potíže s kvalitou tisku

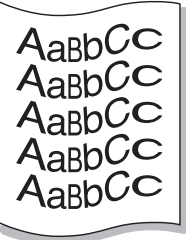
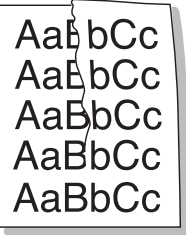
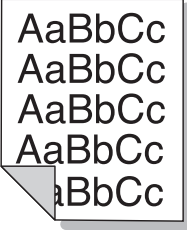
Problém	Navrhovaná řešení
<p data-bbox="51 268 416 300">Pokroucení nebo zvlnění</p> 	<ul data-bbox="510 268 1818 405" style="list-style-type: none">• Ujistěte se, že papír je řádně umístěn v zásobníku.• Zkontrolujte typ a kvalitu papíru. Pokroucení papíru může způsobovat vysoká teplota i vlhkost.• Obráťte v zásobníku sadu papírů. Papír v zásobníku můžete také otočit o 180°.
<p data-bbox="51 624 309 655">Pomačkaný papír</p> 	<ul data-bbox="510 624 1617 761" style="list-style-type: none">• Ujistěte se, že papír je řádně umístěn v zásobníku.• Zkontrolujte typ a kvalitu papíru.• Obráťte v zásobníku sadu papírů. Papír v zásobníku můžete také otočit o 180°.
<p data-bbox="51 973 405 1046">Znečištěná zadní strana výtisků</p> 	<ul data-bbox="510 973 2007 1005" style="list-style-type: none">• Zkontrolujte, zda nedošlo k úniku toneru. Vyčistěte vnitřní části zařízení (viz „Čištění zařízení“ na straně 45).

Potíže s kvalitou tisku

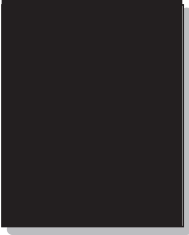
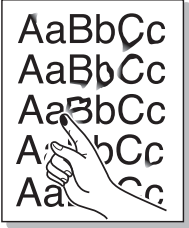
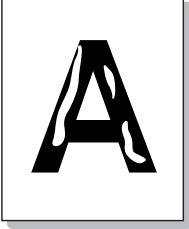
Problém	Navrhovaná řešení
<p data-bbox="51 268 436 347">Jednobarevné nebo černé stránky</p> 	<ul data-bbox="506 268 2136 448" style="list-style-type: none">• Kazeta s tonerem není pravděpodobně správně nainstalována. Vyjměte kazetu a znovu ji vložte do zařízení.• Kazeta s tonerem je pravděpodobně poškozená. Vyjměte kazetu s tonerem a nainstalujte novou (viz „Výměna kazety s tonerem“ na straně 43).• Zařízení bude pravděpodobně nutné opravit. Kontaktujte zástupce servisu.
<p data-bbox="51 655 322 687">Nevytvrzený toner</p> 	<ul data-bbox="506 655 1890 799" style="list-style-type: none">• Vyčistěte vnitřní části zařízení (viz „Čištění zařízení“ na straně 45).• Zkontrolujte typ a kvalitu papíru.• Vyjměte kazetu s tonerem a poté nainstalujte novou (viz „Výměna kazety s tonerem“ na straně 43). <p data-bbox="506 815 1928 847">Pokud potíže přetrvávají, bude zařízení pravděpodobně vyžadovat opravu. Kontaktujte zástupce servisu.</p>
<p data-bbox="51 995 378 1070">Nevytištěné oblasti ve znacích</p> 	<p data-bbox="506 995 1800 1027">Nevytištěné oblasti ve znacích jsou prázdné oblasti uvnitř znaků, které by měly být zcela černé:</p> <ul data-bbox="506 1043 1603 1139" style="list-style-type: none">• Je možné, že tisknete na nesprávný povrch papíru. Vyjměte papír a otočte jej.• Papír možná nesplňuje požadované specifikace.

Potíže s kvalitou tisku

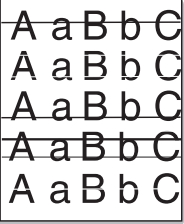
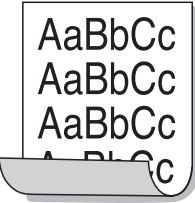
Problém	Navrhovaná řešení
<p>Vodorovné pruhy</p> 	<p>Pokud se objevují vodorovné černé pruhy nebo šmouhy:</p> <ul style="list-style-type: none">• Kazeta s tonerem pravděpodobně není vložena správně. Vyjměte kazetu a znovu ji vložte do zařízení.• Kazeta s tonerem je pravděpodobně poškozená. Vyjměte kazetu s tonerem a nainstalujte novou (viz „Výměna kazety s tonerem“ na straně 43). <p>Pokud potíže přetrvávají, bude zařízení pravděpodobně vyžadovat opravu. Kontaktujte zástupce servisu.</p>
<p>Pokroucení</p> 	<p>Jestliže je vytištěný papír pokroucený, nebo jej není možné podat do tiskárny, postupujte takto:</p> <ul style="list-style-type: none">• Obráťte v zásobníku sadu papírů. Papír v zásobníku můžete také otočit o 180°.• Vyberte jinou možnost tiskárny a opakujte akci. V okně Předvolby tisku klepněte na kartu Papír a nastavte typ papíru na Slabý (viz „Otevření předvoleb tisku“ na straně 35).
<ul style="list-style-type: none">• Na několika listech se opakovaně objevuje neznámý obrázek.• Nevytvrzený toner• Vyskytuje se světlý tisk nebo znečištění	<p>Pravděpodobně používáte zařízení v nadmořské výšce 1 000 m nebo vyšší. Vyšší nadmořská výška může způsobit potíže s tiskem, např. nefixovaný toner nebo světlý tisk. Změňte nastavení nadmořské výšky zařízení (viz „Nastavení nadmořské výšky“ na straně 131).</p>

Potíže s operačním systémem

Časté potíže v systému Windows

Problém	Navrhovaná řešení
Během instalace se zobrazí zpráva „Tento soubor je již používán“.	Ukončete všechny spuštěné aplikace. Odeberte veškerý software ze skupiny Po spuštění a restartujte systém Windows. Přeinstalujte ovladač tiskárny.
Zobrazí se hlášení „Chyba obecné ochrany“, „Výjimka OE“, „Spool 32“ nebo „Neoprávněná operace“.	Ukončete všechny ostatní aplikace, restartujte systém Windows a opakujte tisk.
Zobrazí se zpráva „Chyba tisku“, „Chyba překročení časového limitu tiskárny“.	Tyto zprávy se mohou zobrazit během tisku. Počkejte, až zařízení dokončí tisk. Jestliže se zpráva zobrazí v režimu Připraveno nebo po skončení tisku, zkontrolujte spojení a/nebo zda nevznikla chyba.
Aplikace Samsung Printer Experience se po klepnutí na další nastavení nezobrazí.	Aplikace Samsung Printer Experience není nainstalována. Stáhněte aplikaci z webu Windows Store(Store) a nainstalujte ji.
Po klepnutí na zařízení v části Další nastavení se nezobrazí informace o zařízení.	Zaškrtněte políčko Vlastnosti tiskárny . Klepněte na kartu Porty . (Ovládací panely > Další nastavení > Klepněte pravým tlačítkem na ikonu tiskárny a vyberte Vlastnosti tiskárny) Pokud je port nastaven na Soubor nebo LPT, zrušte jejich zaškrtnutí a vyberte TCP/IP, USB nebo WSD.



Další informace o chybových zprávách systému Windows naleznete v uživatelské příručce systému Microsoft Windows dodané s počítačem.

Potíže s operačním systémem

Časté potíže v systému Mac

Problém	Navrhovaná řešení
Zařízení netiskne soubory ve formátu PDF správně. Některé části obrázků, textu nebo ilustrací chybí.	<p>Je možné, že soubor PDF půjde vytisknout jako obrázek. Zapněte možnost Tisknout jako obraz v možnostech tisku programu Acrobat.</p> <p> Tisk souboru PDF ve formě obrázku potrvá déle.</p>
Při tisku titulní stránky se některá písmena nezobrazují správně.	<p>Operační systém Mac OS nemůže vytvořit font během tisku titulní stránky. Anglická abeceda a čísla se na titulní stránce zobrazují normálně.</p>
Při tisku dokumentu z aplikace Acrobat Reader 6.0 nebo vyšší v systému Mac se barvy tisknou nesprávně.	<p>Zajistěte, aby se rozlišení nastavené v ovladači zařízení shodovalo s rozlišením v aplikaci Acrobat Reader.</p>



Další informace o chybových zprávách systému Mac naleznete v uživatelské příručce k systému Mac dodané s počítačem.

Potíže s operačním systémem

Časté potíže v systému Linux

Stav	Navrhovaná řešení
Nefunguje tisk s více než 2 kopiemi.	Problém se objevuje v systému Ubuntu 12.04 kvůli problému ve standardním filtru CUPS „pdftops“ (skutečný výstup to ukazuje přesně) a již byl opraven. Aktualizováním balíčku „cups-filters“ z verze 1.0.17 na verzi 1.0.18 se problém opraví („pdftops“ je součástí balíčku „cups-filters“).
Nefunguje tisk souborů PDF.	Problém se objevuje v systému openSUSE 12.3 a zahrnuje určitý problém ve standardním filtru CUPS „pdftops“, který může ovlivňovat určité dokumenty PDF (zdá se, problém nějak souvisí s písmo použitými v souboru PDF). Kvůli tomuto problému je generován nesprávný kód Postscript a zařízení ho nevytiskne. Čekáme na opravu.
Nefunguje zrušení zaškrtnutí možnosti kompletování v dialogovém okně Tisk.	V některých distribucích obsahuje dialogové okno Tisk v GNOME problém při manipulaci s možností kompletování. Jak alternativní řešení nastavte hodnotu možnosti kompletování na „False“ pomocí nástroje pro tisk v systému (spusťte příkaz „system-config-printer“ v programu Terminal).
Tisk vždy funguje s oboustranným tiskem.	Tento problém s oboustranným tiskem se vyskytoval v balíčku cups systému Ubuntu 9.10 a již byl opraven v aktualizaci zabezpečení pro tento balíček, počínaje verzí cups 1.4.1-5ubuntu2.2



Další informace o chybových zprávách systému Linux naleznete v uživatelské příručce systému Linux dodané s počítačem.

Contact SAMSUNG worldwide

If you have any comments or questions regarding Samsung products, contact the Samsung customer care center.

Country/Region	Customer Care Center	WebSite
ANGOLA	91-726-7864	www.samsung.com
ARGENTINA	0800-333-3733	www.samsung.com
ARMENIA	0-800-05-555	www.samsung.com
AUSTRALIA	1300 362 603	www.samsung.com
AUSTRIA	0810-SAMSUNG (7267864, € 0.07/min)	www.samsung.com
AZERBAIJAN	088-55-55-555	www.samsung.com
BAHRAIN	8000-4726	www.samsung.com/ae (English) www.samsung.com/ ae_ar (Arabic)
BELARUS	810-800-500-55-500	www.samsung.com
BELGIUM	02-201-24-18	www.samsung.com/be (Dutch) www.samsung.com/ be_fr (French)
BOLIVIA	800-10-7260	www.samsung.com
BOSNIA	051 133 1999	www.samsung.com

Country/Region	Customer Care Center	WebSite
BOTSWANA	0800-726-000	www.samsung.com
BRAZIL	0800-124-421 4004-0000	www.samsung.com
BULGARIA	07001 33 11 , normal tariff	www.samsung.com
CAMEROON	7095- 0077	www.samsung.com
CANADA	1-800-SAMSUNG (726-7864)	www.samsung.com/ca (English) www.samsung.com/ ca_fr (French)
CHILE	800-SAMSUNG (726-7864) From mobile 02-24 82 82 00	www.samsung.com/cl
CHINA	400-810-5858	www.samsung.com
COLOMBIA	01-8000112112 Bogotá: 6001272	www.samsung.com/co
COSTA RICA	0-800-507-7267	www.samsung.com/latin (Spanish) www.samsung.com/ latin_en (English)
CROATIA	062 SAMSUNG (062 726 786)	www.samsung.com

Contact SAMSUNG worldwide

Country/Region	Customer Care Center	WebSite
Cote D' Ivoire	8000 0077	www.samsung.com
CYPRUS	8009 4000 only from landline(+30) 210 6897691 from mobile and land line	www.samsung.com
CZECH	800-SAMSUNG (800-726786)	www.samsung.com
DENMARK	70 70 19 70	www.samsung.com
DOMINICA	1-800-751-2676	www.samsung.com/latin (Spanish) www.samsung.com/latin_en (English)
ECUADOR	1-800-10-7267	www.samsung.com/latin (Spanish) www.samsung.com/latin_en (English)
EGYPT	08000-726786	www.samsung.com
EIRE	0818 717100	www.samsung.com
EL SALVADOR	800-6225	www.samsung.com/latin (Spanish) www.samsung.com/latin_en (English)
ESTONIA	800-7267	www.samsung.com/ee

Country/Region	Customer Care Center	WebSite
FINLAND	030-6227 515	www.samsung.com
FRANCE	01 48 63 00 00	www.samsung.com/fr
GERMANY	0180 5 SAMSUNG bzw.0180 5 7267864* (*0,14 €/Min. aus dem dt. Festnetz, aus dem Mobilfunk max. 0,42 €/Min.)	www.samsung.com
GEORGIA	8-800-555-555	www.samsung.com
GHANA	0800-10077 0302-200077	www.samsung.com
GREECE	80111-SAMSUNG (80111 726 7864) only from land line(+30) 210 6897691 from mobile and land line	www.samsung.com
GUATEMALA	1-800-299-0013	www.samsung.com/latin (Spanish) www.samsung.com/latin_en (English)
HONDURAS	800-27919267	www.samsung.com/latin (Spanish) www.samsung.com/latin_en (English)

Contact SAMSUNG worldwide

Country/Region	Customer Care Center	WebSite
HONG KONG	(852) 3698-4698	www.samsung.com/hk (Chinese) www.samsung.com/ hk_en (English)
HUNGARY	06-80-SAMSUNG (726-7864)	www.samsung.com
INDIA	1800 3000 8282 1800 266 8282	www.samsung.com/in
INDONESIA	0800-112-8888 021-5699-7777	www.samsung.com/id
IRAN	021-8255	www.samsung.com
ITALIA	800-SAMSUNG (726-7864)	www.samsung.com
JAMAICA	1-800-234-7267	www.samsung.com
JAPAN	0120-327-527	www.samsung.com
JORDAN	800-22273 065777444	www.samsung.com/ Levant (English)
KAZAKHSTAN	8-10-800-500-55-500 (GSM:7799)	www.samsung.com
KENYA	0800 724 000	www.samsung.com

Country/Region	Customer Care Center	WebSite
KUWAIT	183-2255 (183-CALL)	www.samsung.com/ae (English) www.samsung.com/ ae_ar (Arabic)
KYRGYZSTAN	00-800-500-55-500	www.samsung.com
LATVIA	8000-7267	www.samsung.com/lv
LITHUANIA	8-800-77777	www.samsung.com/lt
LUXEMBURG	261 03 710	www.samsung.com
MALAYSIA	1800-88-9999	www.samsung.com/my
MEXICO	01-800-SAMSUNG (726-7864)	www.samsung.com
MOLDOVA	0-800-614-40	www.samsung.com
MONGOLIA	+7-800-555-55-55	www.samsung.com
MONTENEGRO	020 405 888	www.samsung.com
MOROCCO	080 100 2255	www.samsung.com
NAMIBIA	8197267864	www.samsung.com
NIGERIA	0800-726-7864	www.samsung.com
NETHERLANDS	0900-SAMSUNG (0900-7267864) (€ 0,10/min)	www.samsung.com

Contact SAMSUNG worldwide

Country/Region	Customer Care Center	WebSite
NEW ZEALAND	0800 SAMSUNG (0800 726 786)	www.samsung.com
NICARAGUA	00-1800-5077267	www.samsung.com/latin (Spanish) www.samsung.com/latin_en (English)
NORWAY	815-56 480	www.samsung.com
OMAN	800-SAMSUNG (726-7864)	www.samsung.com/ae (English) www.samsung.com/ae_ar (Arabic)
PANAMA	800-7267	www.samsung.com/latin (Spanish) www.samsung.com/latin_en (English)
PARAGUAY	98005210001	www.samsung.com
PERU	0-800-777-08 (Only from landline) 336-8686 (From HHP & landline)	www.samsung.com

Country/Region	Customer Care Center	WebSite
PHILIPPINES	1-800-10-SAMSUNG(726-7864) for PLDT 1-800-3-SAMSUNG(726-7864) for Digitel 1-800-8-SAMSUNG(726-7864) for Globe 02-5805777	www.samsung.com/ph
POLAND	0 801-1SAMSUNG(172-678) * lub +48 22 607-93-33 ** * (całkowity koszt połączenia jak za 1 impuls według taryfy operatora) ** (koszt połączenia według taryfy operatora)	www.samsung.com/pl
PORTUGAL	808 20-SAMSUNG (808 20 7267)	www.samsung.com
PUERTO RICO	1-800-682-3180	www.samsung.com
QATAR	800-2255 (800-CALL)	www.samsung.com/ae (English) www.samsung.com/ae_ar (Arabic)
ROMANIA	08008 SAMSUNG (08008 726 7864)TOLL FREE No.	www.samsung.com

Contact SAMSUNG worldwide

Country/Region	Customer Care Center	WebSite
RUSSIA	800-00-0077	www.samsung.com
SAUDI ARABIA	9200-21230	www.samsung.com/sa (Arabic)
SENEGAL	8-800-555-55-55	www.samsung.com
SERBIA	+381 11 321 6899 (old number still active 0700 7267864)	www.samsung.com
SINGAPORE	1800-SAMSUNG (726- 7864)	www.samsung.com
SLOVAKIA	0800 - SAMSUNG(0800- 726 786)	www.samsung.com
SOUTH AFRICA	0860 SAMSUNG (726- 7864)	www.samsung.com
SPAIN	902-1-SAMSUNG(902 172 678)	www.samsung.com
SWEDEN	0771 726 7864 (SAMSUNG)	www.samsung.com
SWITZERLAND	0848-SAMSUNG (7267864, CHF 0.08/min)	www.samsung.com/ch www.samsung.com/ ch_fr/
SYRIA	18252273	www.samsung.com/ Levant (English)

Country/Region	Customer Care Center	WebSite
TADJIKISTAN	8-10-800-500-55-500	www.samsung.com
TAIWAN	0800-329-999 0266-026-066	www.samsung.com
TANZANIA	0685 88 99 00	www.samsung.com
THAILAND	1800-29-3232 02-689-3232	www.samsung.com/th
TRINIDAD & TOBAGO	1-800-SAMSUNG (726- 7864)	www.samsung.com
TURKEY	444 77 11	www.samsung.com
U.A.E	800-SAMSUNG (726- 7864)	www.samsung.com
U.K	0330 SAMSUNG (726- 7864)	www.samsung.com
U.S.A	1-800-SAMSUNG (726- 7864)	www.samsung.com
UGANDA	0800 300 300	www.samsung.com
UKRAINE	0-800-502-000	www.samsung.com/ua (Ukrainian) www.samsung.com/ ua_ru (Russian)
URUGUAY	40543733	www.samsung.com

Contact SAMSUNG worldwide

Country/Region	Customer Care Center	WebSite
UZBEKISTAN	8-10-800-500-55-500	www.samsung.com
VENEZUELA	0-800-100-5303	www.samsung.com
VIETNAM	1 800 588 889	www.samsung.com
ZAMBIA	211350370	www.samsung.com



Následující slovník pojmů vám pomůže seznámit se s výrobkem díky porozumění terminologii běžně používané v oblasti tisku a uvedené v této příručce.

802.11

802.11 je sada standardů pro komunikaci prostřednictvím místní bezdrátové sítě (WLAN), vyvinutá komisí IEEE LAN/MAN Standards Committee (IEEE 802).

802.11b/g/n

802.11b/g/n může sdílet stejný hardware a používat vlnové pásmo 2,4 GHz. 802.11b podporuje vlnový rozsah do 11 Mbps; 802.11n podporuje vlnový rozsah až do 150 Mbps. Zařízení s 802.11b/g/n mohou být příležitostně rušeny mikrovlnnými troubami, bezdrátovými telefony a zařízeními Bluetooth.

Přístupový bod

Přístupový bod nebo také Bezdrátový přístupový bod (AP nebo WAP) je zařízení, které spojuje bezdrátová komunikační zařízení v místní bezdrátové síti (WLAN) a funguje jako centrální vysílač a přijímač WLAN rádiových signálů.

ADF

Automatic Document Feeder (ADF), neboli automatický podavač dokumentů, je snímací jednotka, která automaticky podává předlohy do zařízení tak, aby toto zařízení mohlo sejmout několik předloh najednou.

AppleTalk

AppleTalk je patentovaná sada komunikačních protokolů vyvinutá společností Apple pro počítačové sítě. Byla součástí původních počítačů Mac (1984), nyní však od ní Apple upouští a upřednostňuje protokol TCP/IP.

Bitová hloubka

Termín z počítačové grafiky popisující počet bitů použitých ke zobrazení barvy jednoho pixelu v bitmapovém obrázku. Vyšší barevná hloubka znamená širší rozsah rozlišovacích barev. Se zvyšujícím se počtem bitů se počet možných barev pro barevnou mapu neprakticky zvyšuje. 1bitová barva se obecně nazývá monochromatická nebo také černobílá.

BMP

Formát bitmapové grafiky používaný vnitřně grafickým subsystémem Microsoft Windows (GDI) a běžně používaný jako jednoduchý formát grafického souboru na této platformě.

BOOTP

Bootstrap Protocol (protokol zavaděče). Síťový protokol používaný síťovým klientem za účelem automatického získání IP adresy. To se obvykle provádí při spouštění počítače nebo operačního systému. Servery BOOTP přiřazují každému klientovi adresu IP z fondu adres. BOOTP umožňuje „bezdiskovým pracovním stanicím“ získání IP adresy ještě před zavedením jakéhokoli pokročilého operačního systému.

CCD

Charge Coupled Device, (paměťové zařízení s nábojovou vazbou), je hardware, který umožňuje skenování úloh. K uchycení modulu CCD se též používá zámkový mechanismus CCD, aby se zabránilo jeho poškození při přemísťování zařízení.

Třídění kopií

Třídění kopií je proces tisku úloh s několika sadami kopií. Je-li aktivována volba třídění kopií, vytiskne zařízení celou jednu sadu a teprve poté začne tisknout další kopie.

Ovládací panel

Ovládací panel je rovná, obvykle svíslá plocha, na které jsou zobrazeny nástroje pro ovládání nebo sledování. Obvykle se nacházejí na horní nebo na přední straně zařízení.

Pokrytí

Jedná se o tiskárenský termín používaný pro měření spotřeby toneru při tisku. Např. 5% pokrytí znamená, že na papíru formátu A4 je přibližně 5% obrázků nebo textu. Pokud tedy papír nebo předloha obsahuje složité obrázky nebo větší množství textu, bude pokrytí vyšší než 5% a zároveň bude spotřeba toneru odpovídat tomuto pokrytí.

CSV

Comma Separated Values (CSV, hodnoty oddělené čárkou). Typ formátu souboru CSV se používá k výměně dat mezi odlišnými aplikacemi. Formát souboru, tak jak je použit v aplikaci Microsoft Excel, se stal faktickým standardem v celém průmyslu, a to dokonce i u platforem vyvinutých jinými společnostmi než Microsoft.

Duplexní automatický podavač dokumentů

Duplex Automatic Document Feeder (DADF), neboli duplexní automatický podavač, je snímací jednotka, která automaticky podává a překlápí předlohu dokumentu tak, aby zařízení mohlo naskenovat obě strany této předlohy.

Vychozí

Hodnota nebo nastavení, které platí v okamžiku, kdy vyjmete tiskárnu z obalu, resetujete, nebo inicializujete.

DHCP

Dynamic Host Configuration Protocol (DHCP, dynamický konfigurační protokol klienta) je síťový protokol pro strukturu klient-server. Server DHCP poskytuje konfigurační parametry podle hostitele klienta DHCP, obecně informace požadované hostitelem klienta kvůli práci v síti IP. DHCP také poskytuje mechanismus pro alokaci IP adres klientským hostům.

DIMM

Dual Inline Memory Module (DIMM, paměť v pouzdře s vývody po dvou stranách) je malá deska s plošnými spoji, která obsahuje paměť. Modul DIMM ukládá veškerá data zařízení, včetně tiskových dat nebo dat přijatých faxů.

DLNA

Digital Living Network Alliance (DLNA) je standard, který umožňuje zařízením na domovské síti sdílet informace s ostatními po celé síti.

DNS

Domain Name Server (server překládající doménové názvy) je systém, který uchovává informace související s názvy domén v distribuované databázi v sítích, jako je například internet.

Bodová tiskárna

Bodová tiskárna je typ počítačové tiskárny s tiskovou hlavou, která se pohybuje po stránce směrem dopředu a dozadu a tiskne úderem do inkoustem napuštěné pásky nastavené proti papíru – podobně jako při psaní na psacím stroji.

DPI

Dots Per Inch (počet bodů na palec) je měření rozlišení, které se používá pro skenování a pro tisk. Obecně platí, že vyšší DPI znamená vyšší rozlišení, lepší viditelnost detailu obrázku, ale také větší velikost souboru.

DRPD

Distinctive Ring Pattern Detection (DRPD), neboli detekce odlišného typu vyzvánění. Jedná se o službu telefonní společnosti, která uživateli umožňuje používat jedinou telefonní linku pro komunikaci na více telefonních číslech.

Duplex

Mechanismus, který automaticky překlápí list papíru, aby mohlo zařízení tisknout na obě strany papíru (nebo je skenovat). Tiskárna vybavená duplexní jednotkou umí tisknout na obě strany papíru během jednoho tiskového cyklu.

Zatížení

Zatížení je množství stránek, které měsíčně neovlivní výkon tiskárny. Obecně je životnost tiskárny omezena například počtem stránek za rok. Životnost znamená průměrnou kapacitu výtisků, obvykle v záruční době. Když je například zatížení 48 000 stran za měsíc a počítáme s 20 pracovními dny, je denní kapacita tiskárny 2 400 stran.

ECM

Error Correction Mode (ECM), neboli režim korekce chyb, je volitelný režim přenosu, který je zabudován do faxových přístrojů nebo modemů třídy 1. Automaticky rozpoznává a opravuje chyby vzniklé během přenosu faxu, které někdy vznikají v důsledku šumu v telefonních linkách.

Emulace

Emulace je technika, při které jedno zařízení získává stejné výsledky jako zařízení jiné.

Emulátor duplikuje funkce jednoho systému za pomoci jiného systému tak, aby se tento druhý systém choval stejným způsobem jako systém první. Emulace se soustředí na přesnou reprodukci externího chování, což je opakem simulace, která představuje abstraktní model simulovaného systému, často posuzujícího svůj interní stav.

Ethernet

Ethernet je počítačová síťová technologie využívající rámce pro místní sítě (LAN). Definuje vedení a signály pro fyzickou vrstvu a formát rámců a protokolů pro řízení přístupu médií (MAC) / datovou vrstvu modelu OSI. Ethernet je většinou standardizován jako IEEE 802.3. Stal se celosvětově nejpoužívanější LAN technologií od devadesátých let po současnost.

EtherTalk

Sada protokolů vyvinutá společností Apple Computer pro počítačové sítě. Byla součástí původních počítačů Mac (1984), nyní však od ní Apple upouští a upřednostňuje protokol TCP/IP.

FDI

Foreign Device Interface (FDI), neboli rozhraní pro cizí zařízení, je karta uvnitř zařízení, která umožňuje instalaci zařízení třetích stran, jako např. přístroje na mince nebo čtečky karet. Tyto přístroje pak umožňují placené využívání vašeho zařízení.

FTP

File Transfer Protocol (FTP, protokol pro přenos souborů), je běžně používaný protokol pro výměnu souborů v jakékoli síti, která podporuje protokol TCP/IP (jako například internet nebo intranet).

Fixační jednotka

Součást laserové tiskárny, která nataví toner na tiskové médium. Sestává z ohřívacího válce a přítlačného válce. Po přenesení toneru na papír fixační jednotka teplem zajistí trvalé přichycení toneru na papír; z tohoto důvodu je papír vycházející z laserové tiskárny teplý.

Brána

Spojení mezi počítačovými sítěmi nebo mezi počítačovou sítí a telefonní linkou. Je velmi populární, protože jde o počítač nebo síť, která umožňuje přístup k jinému počítači nebo síti.

Stupnice šedé

Odstíny šedé, které představují světlé a tmavé části obrazu po převedení barevných obrázků na černobílé; barvy jsou zastoupeny různými odstíny šedé.

Polotóny

Typ obrazu, který simuluje odstíny šedé pomocí různého počtu bodů. Velmi barevné plochy se skládají z velkého množství teček, zatímco světlejší plochy se skládají z menšího množství teček.

HDD

Hard Disk Drive (HDD), obvykle nazývaný pevný disk, je energeticky nezávislé úložné zařízení, které ukládá digitálně kódovaná data na rychle se otáčející destičky s magnetickým povrchem.

IEEE

(Institute of Electrical and Electronics Engineers, Institut elektrických a elektronických inženýrů) je mezinárodní nezisková profesní organizace pro technologický pokrok v oblasti elektrotechniky.

IEEE 1284

Standard pro paralelní port 1284 byl vyvinut institutem elektrických a elektronických inženýrů (IEEE). Termín 1284-B se týká specifického typu konektoru na konci paralelního kabelu, který je připojován k perifernímu zařízení (například k tiskárně).

Intranet

Soukromá síť, která využívá internetové protokoly, připojení k síti a případně i veřejný telekomunikační systém k zabezpečenému sdílení části informací organizace nebo k práci zaměstnanců. Někdy termín popisuje pouze nejviditelnější službu, vnitřní web.

IP adresa

Adresa internetového protokolu IP je jedinečné číslo, které zařízení používají k vzájemné identifikaci a komunikaci v síti využívající standard internetového protokolu.

IPM

Images Per Minute (počet obrázků za minutu) je způsob měření rychlosti tiskárny. Rychlost IPM indikuje počet jednostranných archů, které tiskárna dokončí za jednu minutu.

IPP

Internet Printing Protocol (internetový tiskový protokol) definuje standardní protokol pro tisk, správu tiskových úloh, velikost média, rozlišení atd. IPP lze používat místně nebo v síti Internet pro stovky výtisků. Vedle toho podporuje také řízení přístupu, ověřování a šifrování, takže tisková řešení jsou nyní mnohem bezpečnější a spolehlivější než dříve.

IPX/SPX

Internet Packet Exchange/Sequenced Packet Exchange (IPX/SPX), neboli výměna internetových paketů/výměna sekvenčních paketů. Jedná se o síťový protokol používaný operačními systémy Novell NetWare. Jak IPX, tak i SPX poskytují připojovací služby podobné protokolu TCP/IP, přičemž protokol IPX je podobný IP a SPX se podobá protokolu TCP. IPX/SPX byl původně navržen pro místní oblastní síť (LAN) a pro tyto účely je protokol vysoce účinný (v sítích LAN obvykle protokol TCP/IP dokonce předčí).

ISO

International Organization for Standardization (Mezinárodní organizace pro standardizaci) je organizace, která zavádí normy a která je složena ze zástupců z národních organizací pro normy. Vytváří celosvětové průmyslové a komerční normy.

ITU-T

International Telecommunication Union (ITU), neboli Mezinárodní telekomunikační unie, je organizace založená za účelem standardizace a regulace mezinárodních telekomunikací a rádia. Mezi její hlavní úkoly patří sestavování norem, alokace rádiových frekvenčních pásem a organizování vzájemného propojení různých zemí, aby bylo možné mezi nimi telefonovat. Písmeno T ve zkratce ITU-T pak znamená telekomunikace.

Předloha ITU-T

Standardizovaná zkušební předloha vydaná ITU-T pro faxový přenos dokumentů.

JBIG

Joint Bi-level Image Experts Group (JBIG) je standard pro kompresi obrazu, při které nedochází ke ztrátě přesnosti či kvality. Byla navržena pro kompresi binárních obrazů, zejména pro faxy, lze ji však použít i u jiných obrázků.

JPEG

Joint Photographic Experts Group (skupina spojených expertů na fotografování) je nejčastěji používanou standardní metodou ztrátové komprese pro fotografické snímky. Je to formát používaný pro ukládání a přenos fotografií v síti WWW.

LDAP

Lightweight Directory Access Protocol (odlehčený protokol internetové adresářové služby) je síťový protokol sloužící k dotazování a úpravě adresářových služeb fungujících přes TCP/IP.

Kontrolka

Light-Emitting Diode (svítící dioda či kontrolka) je polovodičové zařízení, které indikuje stav přístroje.

Adresa MAC

Media Access Control (adresa přenosového protokolu přístupu na médium) je adresa s jedinečným identifikátorem spojeným se síťovým adaptérem. Adresa MAC je jedinečný 48bitový identifikátor obvykle zapisovaný 12 šestnáctkovými znaky seskupenými v párech (např. 00-00-0c-34-11-4e). Tato adresa je obvykle pevně zakódována do Network Interface Card (NIC), tedy síťové karty, již od jejího výrobce, a používá se jako pomůcka pro routery pokoušející se vyhledat zařízení ve velkých sítích.

MFP

Multi Function Peripheral (multifunkční periferie) je kancelářský přístroj, který v sobě obsahuje tiskárnu, kopírku, fax, skener atd.

MH

Modifikované Huffmanovo kódování (MH) je metoda komprese pro snížení obsahu dat, která musí být vysílána mezi faxovými přístroji k přenosu obrazu. Toto kódování je doporučeno ITU-T T.4. MH je proudové kódovací schéma založené na seznamu kódů a optimalizované k účinnému využití bílých míst. Jelikož většina faxů obsahuje zejména bílá místa, minimalizuje tato funkce dobu přenosu.

MMR

Modified Modified READ (MMR) je kompresní metoda doporučovaná ITU-T T.6.

Modem

Zařízení, které moduluje a demoduluje signál nosiče pro kódování a dekódování digitálních informací.

MR

Modified Modified READ (MMR) je kompresní metoda doporučovaná ITU-T T.4. MR zakóduje první naskenovanou řádku pomocí MH. Další řádka je pak porovnána s řádkou první, jsou určeny rozdíly a tyto rozdíly jsou poté šifrovány a přeneseny.

NetWare

Síťový operační systém vyvinutý společností Novell, Inc. Původně se používal pro kooperativní multitasking pro fungování různých služeb na PC a síťové protokoly byly založeny na typickém systému Xerox XNS. Dnešní NetWare podporuje jak TCP/IP, tak i IPX/SPX.

OPC

Organic Photo Conductor (OPC), neboli organický fotovodič, je mechanismus, který vytváří virtuální obraz pro tisk pomocí laserového paprsku vysílaného z laserové tiskárny. Obvykle má zelenou nebo rezavou barvu a má tvar válce.

Povrch válce v zobrazovací jednotce se používáním tiskárny (při styku s kartáčkem kazet, čistícím mechanismem a papírem) pomalu opotřebovává, je třeba ji řádně měnit.

Originály

První exemplář např. dokumentu, fotografie, textu apod., který se následně kopíruje, množí či převádí do jiných, avšak který sám není z ničeho kopírován ani odvozen. Též se někdy nazývá jako předloha.

OSI

Open Systems Interconnection (propojení otevřených systémů) je model vyvinutý Mezinárodní organizací pro standardizaci (ISO) pro účely komunikace. OSI nabízí standardní, modulární přístup k designu sítí, který rozděluje požadovanou sadu složitých funkcí do menších, snadno zvládnutelných nezávislých funkčních vrstev. Těmito vrstvami jsou (shora dolů): aplikační, prezentační, relační, transportní, síťová, linková a fyzická.

PABX

Private Automatic Branch Exchange (PABX) je automatická telefonní pobočková ústředna v soukromé firmě.

PCL

Printer Command Language (jazyk popisující vzhled stránky, Page Description Language) vyvinutý společností HP jako protokol tiskáren, který se posléze stal průmyslovým standardem. Původně byl vyvinut pro jednu z prvních inkoustových tiskáren, avšak postupně byl vytvořen pro různé úrovně tepelných, bodových a stránkových tiskáren.

PDF

Portable Document Format (patentovaný formát souboru) vyvinutý společností Adobe Systems pro zobrazování dvojrozměrných dokumentů ve formátu nezávislém na zařízení a na rozlišení.

PostScript

PS (PostScript, dodatečný skript) je jazyk pro popis stránek a programovací jazyk, který se používá zejména v oblasti elektronické a stolní počítačové sazby - běží v interpretru, který pak vytváří obraz.

Ovladač tiskárny

Program, který se používá k odesílání příkazů a přenosu dat z počítače na tiskárnu.

Tiskové médium

Média, jako například papír, obálky, štítky a fólie, které lze používat v tiskárně, skeneru, faxu nebo v kopírce.

PPM

Pages Per Minute (počet stran za minutu) způsob měření, který určuje rychlost tiskárny vyjádřením počtu stránek vytištěných za jednu minutu.

Soubor PRN

Rozhraní ovladače zařízení, které umožňuje softwaru komunikovat s ovladačem zařízení prostřednictvím standardního vstupně / výstupního systémového volání, což zjednodušuje řadu úloh.

Protokol

Zvyklost nebo standard, který řídí nebo umožňuje spojení, komunikaci a přenos dat mezi dvěma koncovými body.

PS

Viz PostScript.

PSTN

Public-Switched Telephone Network (PSTN) je veřejná síť světových telefonních sítí, která je v průmyslových a komerčních zařízeních obvykle vedena přes ústřednu.

RADIUS

Remote Authentication Dial In User Service (vzdálené ověření volajícího uživatele) je protokol pro ověření a účtování vzdáleného uživatele. RADIUS umožňuje centralizované správě ověřovacích dat (jako jsou uživatelská jména a hesla) používat konceptu AAA (authentication, authorization, accounting – ověření, autorizování a záznam) ke správě přístupu na síť.

Rozlišení

Ostrost obrazu měřená v bodech na palec (dpi). Čím je dpi vyšší, tím je vyšší rozlišení.

SMB

Server Message Block (blok serverových zpráv) je síťový protokol používaný převážně ke sdílení souborů, tiskáren, sériových portů a k různé komunikaci mezi uzly v síti. Poskytuje také ověřený mechanismus meziprocesní komunikace.

SMTP

Simple Mail Transfer Protocol (jednoduchý výměnný protokol pro přenos pošty) je standard pro přenos elektronické pošty prostřednictvím sítě Internet. SMTP je relativně jednoduchý protokol na textové bázi, kde se po zadání jednoho nebo více příjemců zprávy a přeneše text zprávy. Jedná se o protokol klient-server, kde klient přenáší zprávu elektronické pošty na server.

SSID

Service Set Identifier (SSID) neboli identifikátor sady služeb je název místní bezdrátové sítě (WLAN). Všechna bezdrátová zařízení v síti WLAN používají ke vzájemné komunikaci stejný SSID. Parametry SSID mají maximální délku 32 znaků a rozlišují malá a velká písmena.

Maska podsítě

Maska podsítě se používá ve spojení se síťovou adresou a společně určují, která část adresy je síťová adresa a která hostitelská.

TCP/IP

Transmission Control Protocol a Internet Protocol (kontrolní přenosový protokol a internetový protokol) sada komunikačních protokolů, které implementují zásobník protokolů, které využívá Internet a většina komerčních sítí.

TCR

Transmission Confirmation Report (potvrzující zpráva o přenosu) udává detaily o každém přenosu, jako např. stav úlohy, výsledek přenosu a počet odeslaných stran. Tento protokol lze nastavit tak, aby se tiskl s každou úlohou nebo pouze v případě chyby přenosu.

TIFF

Tagged Image File Format (formát souboru označeného snímku) je bitmapový obrazový formát s proměnlivým rozlišením. TIFF popisuje data obrázků, které jsou typicky vytvářeny ve skeneru. Obrázky TIFF využívají tzv. tagy, což jsou klíčová slova, která definují charakteristiky obrázku obsažené v souboru. Tento flexibilní formát, který není závislý na platformě, lze použít u obrázků, které byly vytvořeny různými aplikacemi pro zpracování snímků.

Kazeta s tonerem

Druh nádoby používaný v zařízení (například tiskárně) obsahující toner. Toner je prášek používaný v laserových tiskárnách a kopírkách, který vytváří text a obrázky na potištěném papíru. Toner je možné tavit kombinací tepla a tlaku fixační jednotky, čímž se přichytí k vláknům v papíru.

TWAIN

Průmyslový standard pro skenery a software. Při používání skeneru s podporou TWAIN a programu s podporou TWAIN lze spustit skenování z tohoto programu. Je to rozhraní API pro zachycení obrázku pro operační systémy Microsoft Windows a Apple Mac.

Cesta UNC

Uniform Naming Convention (konvence uniformního pojmenování) je standardní formát zápisu cesty pro přístup ke sdíleným položkám ve Windows NT a dalších produktech společnosti Microsoft. Formát cesty UNC je: \\<název serveru>\<název sdílené položky>\<název adresáře>

URL

Uniform Resource Locator (uniformní lokátor zdrojů) je globální adresa dokumentů a zdrojů na Internetu. První část adresy označuje používaný protokol, druhá část specifikuje adresu IP nebo název domény, ve které se nachází zdroj.

USB

Universal Serial Bus (univerzální sériová sběrnice) je standard, který byl vyvinut společností USB Implementers Forum, Inc. pro připojování počítačů a periférií. Na rozdíl od paralelního portu je rozhraní USB určeno pro připojení portu USB jednoho počítače k více perifériím současně.

Vodoznak

Vodoznak je znatelný obrázek nebo vzor na papíru, který se při pohledu proti světlu jeví světlejší. Vodoznaky byly poprvé zavedeny v italské Boloni v roce 1282. Používají je výrobci papíru k identifikaci svých výrobků, dále se používají na poštovních známkách, bankovkách a dalších oficiálních dokumentech, aby se znesnadnila možnost jejich padělání.

WEP

Wired Equivalent Privacy (WEP) neboli soukromí ekvivalentní drátovým sítím, je bezpečnostní protokol specifikovaný v IEEE 802.11. Slouží k poskytování stejné úrovně soukromí jakou zajišťují drátové sítě LAN. WEP poskytuje zabezpečení pomocí kódování dat přes rádio, takže jsou chráněna při přenosu z jednoho místa na druhé.

WIA

Windows Imaging Architecture (WIA) je zobrazovací architektura, která byla původně zavedena do Windows Me a Windows XP. Z těchto operačních systémů pak lze spustit skenování za pomoci skeneru s podporou WIA.

WPA

Wi-Fi Protected Access (WPA) neboli Wi-Fi chráněný přístup je třída systémů sloužící k zabezpečení bezdrátových (Wi-Fi) počítačových sítí. Byla vyvinuta k vylepšení bezpečnostních vlastností WEP.

WPA-PSK

WPA-PSK (WPA-Pre-Shared Key) neboli WPA předsdílený klíč je zvláštní režim WPA pro malé společnosti a domácí uživatele. V bezdrátovém přístupovém bodu (WAP) stejně jako v každém bezdrátově připojeném zařízení přenosného nebo stolního počítače je nakonfigurován klíč (heslo). WPA-PSK vytváří jedinečný klíč pro každý kontakt bezdrátového klienta a příslušného bodu WAP k zajištění větší bezpečnosti.

WPS

Wi-Fi Protected Setup (WPS) je standard pro zřízení bezdrátové domovské sítě. Pokud váš bezdrátový přístupový bod podporuje WPS, můžete jednoduše nakonfigurovat bezdrátové síťové připojení bez použití počítače.

XPS

Specifikace papíru XML (XPS) představuje specifikaci pro jazyk popisující stránky (Page Description Language, PDL) a nový formát dokumentu, kterou vyvinula společnost Microsoft. Je výhodná pro přenosné a elektronické dokumenty. Je to specifikace založená na jazyce XML. Vycházející z nové tiskové cesty a formátu dokumentu, který je založen na vektoru a nezávisí na zařízení.

A

AirPrint	128
AnyWeb Print	148

B

bezdrátová síť	
ad hoc režim	93
Kabel USB	99, 102
Režim infrastruktury	93
WPS zařízení nemá displej	
PBC	97

bezpečnost	
informace	10
symboly	10

Č

čítění	
podávací válec	48
vnější části	45, 46
čítění zařízení	45

F

funkce	4
funkce tiskového média	61

K

Kabel USB	
instalace ovladače	84, 86
reinstalace ovladače	85, 87
kazeta s tonerem	
neoriginální a opakovaně plněná	43
rozprostření toneru	42
výměna kazety	43

L

Linux	
časté potíže v systému Linux	181
instalace ovladače pro zařízení připojená USB kabelem	86
reinstalace ovladače pro zařízení připojená USB kabelem	87
tisk	143
vlastnosti tiskárny	144

M

Mac	
časté potíže vsystému Mac	180
instalace ovladače pro zařízení připojená USB kabelem	84
reinstalace ovladače pro zařízení	

připojená USB kabelem	85
tisk	141

Macintosh	
požadavky na systém	65
místní	
instalace ovladače	22
reinstalace ovladače	24

O

obecné ikony	9
oblíbená nastavení pro tisk	36
ovládací panel	19

P

pohled zepředu	17
pohled zezadu	18
pojem	9
potíže	
potíže s napájením	166, 171, 165, 167
použití nápovědy	36, 142
právní předpisy	68
předvolby tiskárny	
Linux	144
přístup	

nástroje pro správu	146	tonerem	41	vytvořit	139
R		výměna kazety s tonerem	43	tisk dokumentu	
ruční podavač víceúčelový zásobník		T		Linux	143
použití zvlátních médií	30	Tisk	34	Mac	141
tipy pro používání	29	Tonerova kazeta		tisk pomocí google cloud print	125
S		neoriginální a opakovaně plněná	41	tisk v ekologickém režimu	36
Stav tiskárny		pokyny k manipulaci	41	tisk více stránek na jeden list	
obecné informace	156	skladování	40	Mac	141
SyncThru Web Service		technické specifikace	59	tiskové médium	
obecné informace	150	tiskové médium	61	kartičky	32
samsung printer experience	158	tisk		obálka	31
service contact numbers	182	Linux	143	předtížený papír	33
sít		Mac	141	títky	32
instalační prostředí	67	mobilní OS	122	výstupní podpěra	61
Konfigurace IPv6	91	tisk do souboru	134	zvlátní média	30
nastavení bezdrátové sítě	93	Windows	34	tlačítko StopClear	20
představení síťových programů	89	Mac	142	U	
slovník pojmů	188	více stránek na jeden list papíru		Unix	
spotřební materiál		Mac	141	požadavky na systém	66
dostupný spotřební materiál	39	změna výchozího nastavení tisku	132	umístění zařízení	
objednání	39	tisk ablony		nastavení nadmořské výšky	131
předpokládaná životnost kazety s		odstranit	140	uvíznutí	
		tisk	140	odstranění papíru	52

rady jak zabránit uvíznutí papíru 51

změna velikosti zásobníku 26

zvláštní tiskové funkce 130

V

vkládání

papír v ručním podavači víceúčelovém
zásobníku 29, 27

zvláštní média 30

vodoznak

odstranit 138

upravit 138

vytvořit 138

význam stavová kontrolky 55

W

Windows

časté potíže vsystému Windows 179

instalace ovladače pro zařízení připojená
USB kabelem 22, 24

požadavky na systém 64

Z

zásobník

nastavení šířky a délky 26

vložení papíru do ručního podavače
víceúčelového zásobníku 29