



HOOVER

HOT7174BIWIFI

HOT7174WIWIFI

HOE7173INWIFI

TROUBY

NÁVOD K OBSLUZE

Obsah

Všeobecné pokyny	5
1.1 Bezpečnostní pokyny	5
1.2 Bezpečnostní pokyny při práci s elektřinou	5
1.3 Doporučení	6
1.4 Instalace	6
1.5 Odpadové hospodářství a ochrana životního prostředí	6
1.6 Prohlášení o shodě	6
Popis spotřebiče	7
2.1 Přehled	7
2.2 Příslušenství (dle konkrétního modelu)	7
2.2 První použití	8
Použití trouby	8
3.1 Popis displeje	8
3.2 Režim pečení	11
Čištění a údržba trouby	12
4.1 Všeobecné poznámky k čištění	12
4.2 Údržba	12
5 Řešení problémů	14
5.1 Často kladené dotazy	14
Instalace	15

BEZPEČNOSTNÍ UPOZORNĚNÍ

- VAROVÁNÍ: spotřebič a přístupné díly jsou během použití horké. Buďte opatrní a nedotýkejte se horkých částí.
- VAROVÁNÍ: pokud používáte troubu, přístupné díly jsou horké. Nedovolte dětem, aby se pohybovaly v blízkosti spotřebiče.
- VAROVÁNÍ: aby nedošlo k úrazu elektrickým proudem, před výměnou žárovky zkontrolujte, zda je spotřebič vypnutý.
- VAROVÁNÍ: před spuštěním cyklu automatického čištění:
 - Vyčistěte dvířka trouby;
 - Vlhkou hubkou odstraňte velké nebo hrubé zbytky jídla z vnitřního prostoru trouby. Nepoužívejte čisticí prostředky;
 - Vyndejte veškeré příslušenství a výsuvný rošt (pokud se nacházejí uvnitř);
 - Nepoužívejte papírové utěrky
- V troubě s teploměrem do masa zavřete před čištěním otvor pomocí dodané matice. Otvor mějte zavřený vždy, když teploměr do masa nepoužíváte.
- Děti do 8 let držte mimo dosah spotřebiče, pokud nejsou neustále pod dohledem.
- Nedovolte dětem hrát si se spotřebičem. Tento spotřebič smí používat děti starší 8 let a osoby se sníženými fyzickými, sensorickými nebo mentálními schopnostmi, nebo bez dostatečných zkušeností, pokud jsou pod dohledem a byly poučené o použití spotřebiče a případném riziku.
- Čištění a údržbu nesmí provádět děti bez dozoru.
- Nepoužívejte drsné čističe ani ostré kovové předměty k čištění skla dvířek trouby, protože můžete poškrábat povrch a způsobit prasknutí skla.
- Před odstraněním odnímatelných částí musí být trouba vypnutá a po vyčištění zkompletovaná dle návodu.
- Používejte jen teploměr doporučený pro tuto troubu.
- Pro čištění nepoužívejte parní čistič.
- Zasuňte zástrčku do zásuvky, která je opatřena třetím kontaktem, který odpovídá uzemněná a který musí být zapojený a funkční. U modelů bez zástrčky připojte na kabel standardní zástrčku, která je schopná snést zatížení uvedené na štítku. Zemnicí vodič má žlutozelenou barvu. Tuto operaci by měl provádět příslušně kvalifikovaný odborník. V případě nekompatibility mezi zásuvkou a zástrčkou spotřebiče požádejte kvalifikovaného elektrikáře o výměnu zásuvky za jiný vhodný typ. Připojení ke zdroji energie je možné také umístěním všepólového jističe mezi spotřebič a zdroj energie, který je schopný pracovat s maximálním připojeným zatížením a je v souladu s platnou legislativou. Žlutozelený zemnicí kabel by neměl být jističem přerušovaný. Zásuvka a všepólový jistič používané pro připojení by měly být snadno přístupné po instalaci spotřebiče.

- Odpojení můžete dosáhnout prostřednictvím dostupné zástrčky nebo prostřednictvím vestavěného spínače v pevné elektrické instalaci v souladu se směrnicemi.
- Pokud je poškozený napájecí kabel, měl by být vyměněn za kabel nebo speciální svazek kabelů dostupným od výrobce nebo servisního oddělení.
- Typ napájecího kabelu musí být H05V2V2-F.
- Tuto operaci by měl provádět příslušně kvalifikovaný odborník.
- Nedodržení výše uvedených pokynů může narušit bezpečnost spotřebiče a způsobit ztrátu záruky.
- Před čištěním odstraňte veškerý nadbytečný rozlitý materiál.
- Během pyrolytického čistícího procesu se mohou povrchy zahřát více než obvykle a proto je nutné držet děti v bezpečné vzdálenosti.
- Spotřebič se nesmí instalovat za dekorativní dvířka, aby se zabránilo přehřátí.
- Když umístíte dovnitř poličku, ujistěte se, zda je zářítka nasměrovaná nahoru a do zadní části vnitřního prostoru.
Polička musí být zasunutá zcela do vnitřního prostoru.
- **VAROVÁNÍ:** stěny trouby nevykládejte alobalem ani jednorázovou ochranou, která je k dispozici v prodejnách. Alobal nebo jakákoliv jiná ochrana, která je v přímém kontaktu s horkou glazurou, může způsobit roztavení a poškození glazury ve vnitřním prostoru.
- **VAROVÁNÍ:** nikdy neodstraňujte těsnění dvířek trouby.

1. Všeobecné pokyny

Děkujeme Vám, že jste zvolili jeden z našich výrobků. Pro dosažení nejlepších výsledků s troubou byste si měli pozorně přečíst tento návod a uschovat jej pro další použití. Před instalací trouby si zapište výrobní číslo, abyste jej mohli poskytnout pracovníkům zákaznického oddělení v případě potřeby opravy. Po vyjmutí trouby z obalu zkontrolujte, zda nedošlo během přepravy k její poškození. Pokud máte pochybnosti, troubu nepoužívejte a požádejte kvalifikovaného technika o radu. Uchovávejte veškerý obalový materiál (plastové pytle, polystyrén, hřebíky) mimo dosah dětí. Při prvním zapnutí trouby můžete cítit zápach kouře, který je způsobený prvním ohřevem lepidla na izolačních deskách v troubě. Je to zcela normální a pokud k tomu dojde, počkejte, až se kouř rozptýlí a teprve pak vložte do trouby pokrm. Výrobce nenese žádnou odpovědnost v případech, když nebudou dodrženy pokyny obsažené v tomto dokumentu.



POZNÁMKA: funkce, vlastnosti a doplňky trouby uváděné v tomto návodu se budou lišit v závislosti \ na modelu, který jste si zakoupili.

1.1 Bezpečnostní pokyny

Troubu používejte pouze k určenému účelu, kterým je pečení potravin; jakékoliv jiné použití, například pro vytápění místnosti, je považované za nevhodné a proto nebezpečné. Výrobce nemůže nést odpovědnost za případné škody vzniklé nesprávným či nevhodným použitím.

Použití jakékoliv elektrického spotřebiče předpokládá dodržování některých základních pravidel:

- Neodpojujte napájecí kabel ze zásuvky tahem za samotný kabel;
- Nedotýkejte se spotřebiče mokřýma nebo vlhkýma rukama, nebo nohama;
- Použití adaptérů, rozdvojek a prodlužovacích kabelů se nedoporučuje;
- V případě selhání a/nebo nesprávné funkce vypněte spotřebič a nemanipulujte s ním.

1.2 Bezpečnostní pokyny při práci s elektřinou

ZAJISTĚTE, ABY ELEKTRICKÉ PŘIPOJENÍ PROVÁDĚL ELEKTRIKÁŘ NEBO KVALIFIKOVANÝ TECHNIK.

Napájecí zdroj, ke kterému je trouba připojená, musí být v souladu s právními předpisy platnými v zemi, kde je spotřebič instalovaný.

Výrobce nenese žádnou odpovědnost za případné škody způsobené nedodržením těchto pokynů.

Trouba musí být připojená k elektrické síti prostřednictvím zemnicí zásuvky nebo odpojovače s více póly, v závislosti na právních předpisech platných v zemi instalace. Elektrické napájení je nutné chránit vhodnými pojistkami a použité kabely musí snést správné napájení trouby.

PŘIPOJENÍ

Trouba je dodávána s napájecím kabelem, který by měl být připojený pouze k elektrickému zdroji s 220 – 240 V AC 50 Hz mezi fázemi nebo mezi fází a nulovým vodičem. Před připojením trouby k elektrické síti je důležité zkontrolovat:

- Napájecí napětí uvedené na voltmetru;
- Nastavení odpojovacího zařízení.

Zemnicí vodič připojený k zemnicí svorce trouby musí být připojený k zemnicí svorce napájecího zdroje.

VAROVÁNÍ

Před připojením trouby k elektrické síti požádejte kvalifikovaného elektrikáře o kontrolu spojitosti zemnicí svorky elektrického napájení. Výrobce nenese žádnou odpovědnost za nehody nebo jiné potíže způsobené nepřipojením trouby k zemnicí svorce nebo uzemněním, které má vadnou spojitost.

POZNÁMKA: protože trouba může vyžadovat údržbu, je vhodné mít k dispozici další elektrickou zásuvku, ke které můžete troubu připojit po vytažení z vestavného prostoru. Napájecí kabel může nahradit pouze servisní technik nebo technik s rovnocennou kvalifikací.

1.3 Doporučení

Po každém použití trouby pomůže minimální čištění udržet troubu v dokonalé čistotě. Neobkládejte stěny trouby alobalem nebo jednorázovou ochranou dostupnou ve specializovaných prodejnách. Při alobalu nebo jakémkoliv jiné ochraně hrozí při přímém kontaktu s horkým smaltem riziko tavení a poškození vnitřního smaltu. Aby se zabránilo nadměrnému znečištění trouby a výsledným silným kouřovým zápachům doporučujeme nepoužívat troubu při velmi vysokých teplotách. Je vhodnější prodloužit čas pečení a mírně snížit teplotu. Kromě příslušenství dodaného s troubou doporučujeme používat pouze nádoby a formy na pečení odolné vůči vysokým teplotám.

1.4 Instalace

Výrobce nemá žádnou povinnost provádět instalaci. Pokud požadujete pomoc výrobce na opravu škod způsobených nesprávnou instalací, na takovou pomoc se nevztahuje záruka. Je nutné dodržet pokyny na instalaci, které jsou určeny pro odborně vyškolené pracovníky. Nesprávná instalace může způsobit ujmu nebo zranění na osobách, zvířatech nebo majetku. Výrobce nenesе za takové škody a zranění odpovědnost.

Troubu lze umístit do výšky ve sloupci nebo pod pracovní desku. Před připevněním je nutné zajistit dobré větrání v prostoru pro troubu, které umožní správnou cirkulaci čerstvého vzduchu potřebného pro chlazení a ochranu vnitřních částí. Na základě typu připevnění vytvořte otvory popsané na poslední stránce.

1.5 Odpadové hospodářství a ochrana životního prostředí



Tento spotřebič je označený v souladu s evropskou směrnicí 2012/19/EU o odpadu z elektrického a elektronického zařízení (OEEZ). OEEZ obsahuje škodlivé látky (které mohou vyvolat nepříznivý dopad na životní prostředí), i suroviny (které můžete opakovaně využít). Je nutné speciální zacházení s OEEZ, aby se veškeré odpady likvidovali správně a bylo možné recyklovat všechny materiály.

Jednotlivci mohou sehrát významnou roli při zajištění, aby se s OEEZ nestal ekologický problém; je nezbytné dodržovat některá základní pravidla:

- Se starými elektrickými a elektronickými zařízeními se nesmí zacházet jako s domácím odpadem;
- OEEZ odevzdávejte na příslušná sběrná místa řízená městskými úřady nebo registrovanými společnostmi.

Ve více zemích je využíván systém domácího sběru velkých OEEZ od zákazníka.

Když kupujete nový spotřebič, můžete starý vrátit prodejci, který jej musí převzít bezplatně na principu kus za kus, pokud se jedná o zařízení odpovídajícího typu, které má stejné funkce jako dodávané zařízení.

ŠETRNOST A OHLEDUPLNOST K ŽIVOTNÍMU PROSTŘEDÍ

Kdykoliv je to možné, vyhněte se přehřívání trouby a vždy se jí snažte naplnit. Otvírejte dvířka trouby co nejméně, protože při každém otevření uniká z trouby teplo. Pro výraznou úsporu energie vypněte troubu 5 až 10 minut před plánovaným koncem pečení a využijte zbytkového tepla, které trouba nadále generuje. Udržujte těsnění v čistotě, aby nedocházelo k úniku tepla z trouby. Pokud máte hodinovou tarifu, program „Odloženého startu pečení“ má vliv na úsporu energie přesunutím času přípravy na zvýhodněnou sazbu za elektřinu.

1.6 Prohlášení o shodě

Části tohoto spotřebiče, které mohou být v kontaktu s potravinami, odpovídají předpisům EEC Směrnice 89/109.

Umístěním značky **CE** na produkt deklaruje na vlastní odpovědnost shodu se všemi požadavky EU, které se týkají bezpečnosti, zdraví a životního prostředí, které jsou zakotvené v legislativě a týkají se daného produktu.

2. Popis spotřebiče

2.1 Přehled

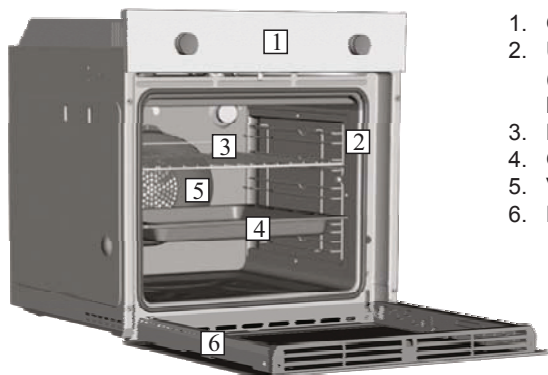

1. Ovládací panel
2. Úrovně zasunutí (podélný drátěný rošt, pokud je součástí \ balení)
3. Kovový rošt
4. Odkapávací plech
5. Ventilátor (za ocelovou deskou)
6. Dvířka trouby

2.2 Příslušenství (dle konkrétního modelu)

1 Kovový rošt



Drží pečí plechy a nádoby.

2 Odkapávací plech



Zachycuje nahromaděné zbytky, které odkapávají během pečení potravin na rostech.

3 Led vision

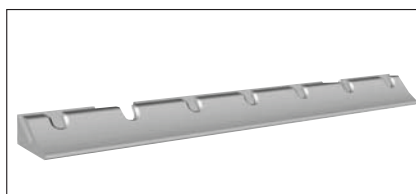

Je to systém osvětlení, který nahrazuje klasické «žárovky». 14 LED (u nepyrolytických modelů) nebo 10 vysokovýkonných LED (u pyrolytických modelů) je integrovaných ve dvířkách trouby. Tyto nabízejí kvalitní osvětlení, umožňující jasné zobrazení vnitřku trouby bez stínů na všech úrovních.

Výhody:

Tento systém nabízí vyjimečné osvětlení vnitřku trouby, má delší živnost než klasické žárovky, lehčí údržbu a zejména šetří energii.

- Optimální pohled
- Dlouhá životnost
- Velmi nízká spotřeba energie, -95% ve srovnání s klasickými žárovkami

4. Boční kovové mřížky

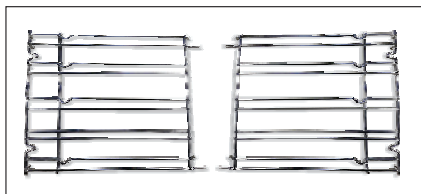

Boční kovová mřížka, pokud je součástí balení.

2.3 První použití

PRVNÍ ČIŠTĚNÍ

Vyčistíte troubu před prvním použitím. Utřete vnější povrch trouby vlhkou utěrkou. Příslušenství a vnitřek trouby utřete roztokem horké vody a mycího prostředku. Nastavte prázdnou troubu na maximální teplotu a nechte zapnutou přibližně 1 hodinu, tímto odstraníte zbytky pachů z výroby. Pak místnost dobře vyvětrejte.

3. Použití trouby

3.1 Popis displeje







ZAPNUTÍ/VYPNUTÍ (power button icon) → tímto tlačítkem se trouba zapíná a vypíná.

EXTRA (EXTRA button icon) →



Dokud je trouba vypnutá, na displeji se zobrazují hodiny. Dokud není trouba aktivní, všechny funkce jsou dostupné, kromě času pečení a konce pečení.

Dokud nejsou hodiny nastavené, trouba nepracuje: displej bliká, zobrazuje „12:00“ a jediné funkční tlačítko je Extra. Pomocí tlačítka Extra můžete nastavit následující funkce:

FUNKCE	JAK AKTIVOVAT	JAK VYPNOUT	CO TO DĚLÁ	VÝHODY
ČAS PEČENÍ 	<p>Pozn.: může být nastavená jen s aktivním programem pečení. Dvakrát stiskněte tlačítko EXTRA a tlačítky „<“ a „>“ nastavte čas a potvrďte stisknutím tlačítka „SELECT“. Na displeji se zobrazí „00:00“, pokud nebyl zadán žádný čas pečení, v opačném případě se na displeji zobrazí zbývající čas.</p>	<ul style="list-style-type: none"> • Chcete-li upravit pečení před nastavením času, dvakrát stiskněte tlačítko EXTRA a upravte čas pečení dle potřeby tlačítky „<“ a „>“, před ještě jedním stisknutím tlačítka „SELECT“. • Pokud chcete konec pečení zrušit, nastavte displej na „00:00“. 	<p>Při zrušení programu pečení se trouba vypne a na displeji se zobrazí „END“ (ikona programu pečení zůstane svítit), pokud nestisknete tlačítko Zap./Vyp., což je jediné funkční tlačítko. Po skončení programu pečení se rozezní akustický signál.</p>	<p>Po skončení pečení se trouba automaticky vypne a několik sekund bude znít akustický signál.</p>
KONEC PEČENÍ 	<p>Pozn.: může být nastavená jen s aktivním programem pečení. Opakovaně stiskněte tlačítko EXTRA, dokud se nerozsvítí ikona, nastavte konec pečení tlačítky „<“ a „>“ a potvrďte stisknutím tlačítka „SELECT“. Opakovaně stiskněte tlačítko EXTRA, dokud se nerozsvítí ikona, nastavte konec pečení pomocí tlačítek „<“ a „>“ a potvrďte stisknutím „SELECT“. Čas pečení se vypočítá automaticky.</p>	<p>Pokud chcete změnit konec pečení před nastaveným časem, opakovaně stiskněte tlačítko EXTRA, dokud se nerozsvítí ikona, nastavte požadovaný konec pečení tlačítky „<“ a „>“ a potvrďte stisknutím „SELECT“. Pokud chcete konec pečení zrušit, nastavte displej na „00:00“.</p>	<p>Při zrušení programu pečení se trouba vypne a na displeji se zobrazí „END“ (ikona programu pečení zůstane svítit), dokud nestisknete tlačítko Zap./Vyp., což je jediné funkční tlačítko. Po skončení programu pečení se rozezní akustický signál.</p>	<ul style="list-style-type: none"> • Tato funkce se používá pro pečení, které může být předem naplánované. • Pokud je nastavený program pečení, bude zrušený po stisknutí tlačítka „F“. • Pokud je nastavené odložené pečení, trouba se vypne a na displeji se zobrazí aktuální čas. Ikony programu pečení, času pečení a konce pečení budou přítomny. • Pokud je nastavený program pečení, stisknutím tlačítek „<“ a „>“ můžete zobrazit a upravit nastavenou teplotu: při prvním doteku se zobrazí provozní teplota, zatímco při druhém doteku budete moci tuto teplotu upravit.
ČASOVAČ 	<ul style="list-style-type: none"> • Na displeji se zobrazí „00:00“, pokud nebyl zadán žádný čas nebo zbytkový čas, pokud byl čas již zadán. Opakovaně stiskněte tlačítko EXTRA, dokud se nerozsvítí ikona a tlačítky „<“ a „>“ nastavte čas a potvrďte jej stisknutím SELECT. 	<ul style="list-style-type: none"> • Chcete-li změnit časovač, opakovaně stiskněte tlačítko EXTRA, dokud se nerozsvítí ikona, upravte čas pečení podle potřeby pomocí tlačítek „<“ a „>“ a potvrďte stisknutím „SELECT“. 	<ul style="list-style-type: none"> • Tato funkce aktivuje alarm, který zní několik sekund po uplynutí nastaveného času (tato funkce troubu nevypne). Můžete nastavit čas mezi 00:00 a 23:59. 	<ul style="list-style-type: none"> • Časovač funguje bez ohledu na to, zda je trouba zapnutá.
NASTAVENÍ HODIN 	<ul style="list-style-type: none"> • Při prvním zapnutí se rozsvítí displej a zobrazí „12:00“. • Chcete-li upravit čas, opakovaně stiskněte tlačítko EXTRA, dokud se nerozsvítí ikona a tlačítky „<“ a „>“ nastavte čas a potvrďte jej stisknutím SELECT. 		<ul style="list-style-type: none"> • Umožňuje nastavit čas, který se zobrazuje na displeji. 	<ul style="list-style-type: none"> • Alarm funguje bez ohledu na to, zda je trouba zapnutá.
DĚTSKÁ POJISTKA 	<ul style="list-style-type: none"> • Opakovaně stiskněte tlačítko EXTRA, dokud se nerozsvítí ikona a pak tlačítkem „<“ nebo „>“ aktivujte tuto funkci: na displeji se zobrazí ON; pro potvrzení stiskněte SELECT. 	<ul style="list-style-type: none"> • Opakovaně stiskněte tlačítko EXTRA, dokud se nerozsvítí ikona a pak tlačítkem „<“ nebo „>“ pro deaktivaci této funkce: na displeji se zobrazí OFF; pro potvrzení stiskněte SELECT. 	<ul style="list-style-type: none"> • Pokud je funkce aktivní, pro její deaktivaci můžete použít pouze tlačítko „Extra“ a tlačítko „Zap/Vyp“. 	<ul style="list-style-type: none"> • Tato funkce je užitečná v domácnosti, kde jsou malé děti.

WiFi (závisí na modelu trouby) → Stisknutí tlačítka „EXTRA“ na displeji časovače umožňuje otevření nabídky Wi-Fi. V nabídce Wi-Fi můžete stisknutím tlačítek „< >“ zvolit:

- **Off (Vypnuté):** Wi-Fi je vypnuté; troubu nelze ovládat prostřednictvím aplikace.

- **On (Zapnuté):** Wi-Fi je zapnuté a troubu můžete ovládat pouze prostřednictvím aplikace. Znamená to, že funkci pečení, recepty a teploty nelze volit z displeje. Dostupná je pouze nabídka Wi-Fi po stisknutí tlačítka „EXTRA“. Troubu můžete vypnout vypínačem, avšak ji nemůžete opět zapnout prostřednictvím displeje, ale jen prostřednictvím aplikace.

- **Reset:** toto nastavení se používá pro registraci trouby při prvním připojení k vaší síti Wi-Fi a na resetování aktuálního připojení Wi-Fi a umožnění nové registrace. Ihned po volbě nastavení vám spotřebič poskytne 5 minut na dokončení procesu registrace. Během tohoto procesu není funkce pečení, recepty a nastavení teploty dostupná z displeje. Dostupná je pouze nabídka Wi-Fi po stisknutí tlačítka „Extra“. Troubu můžete vypnout vypínačem, nelze ji však opět zapnout prostřednictvím displeje, pouze prostřednictvím aplikace. Pokud chcete opustit proces registrace/resetování prostřednictvím displeje, stiskněte tlačítko „Extra“ a pak pomocí tlačítek „< >“ zvolte „Off“ (Vypnuté). Po pěti minutách spotřebič automaticky opustí proces registrace/resetování.

- **Read (Čist):** trouba odesílá svůj stav do aplikace, ale nemůže být ovládaná na dálku. Aby to bylo možné, je nutné troubu nejdříve zaregistrovat.

Pokud není Wi-Fi konfigurované, lze volit pouze mezi možnostmi „Off“ a „Reset“.

Po připojení trouby k Wi-Fi je předvolená doba pečení 5 hodin, avšak uživatel jej může změnit.

Registrace k Wi-Fi:

Chcete-li registrovat spotřebič pro Wi-Fi, stiskněte tlačítko „Extra“ na displeji, dokud se nerozsvítí ikona Wi-Fi, a pak zvolte „Reset“ stisknutím „< >“. Pak je nutné postupovat dle pokynů v aplikaci. Ihned po volbě nastavení, trouba vám poskytne 5 minut na dokončení procesu registrace.

Ikona Wi-Fi

- Ikona nesvítí: Wi-Fi je vypnuté.

- Ikona bliká v intervalech 1 sekundy: trouba je přístupná pro vaši Wi-Fi a můžete ji zaregistrovat. Pokud nebyla registrace úspěšná, ikona Wi-Fi po 5 minutách zhasne.

- Ikona trvale svítí: trouba je připojená k vašemu Wi-Fi routeru.

- Ikona se na 3 sekundy rozsvítí a na 1 sekundu zhasne: trouba se pokouší připojit k vašemu Wi-Fi routeru.

- Ikona se na 1 sekundu rozsvítí a na 3 sekundy zhasne: trouba je v režimu pouze pro čtení.



HOOVER ONEFI®:

Podrobné informace o účinném ZPŮSOBU PŘIPOJENÍ vašeho OneFi spotřebiče a ZPŮSOBU POUŽITÍ najdete na <http://wizardservice.candy-hoover.com/>

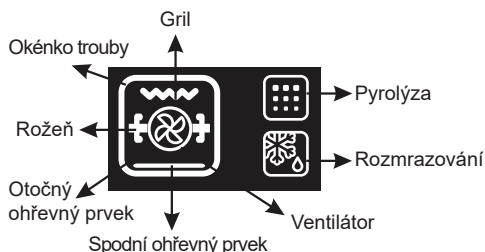









NASTAVENÍ JAZYKU → Jazyk můžete nastavit, když je trouba vypnutá stisknutím tlačítek „Extra“ a „Select“ na 3 sekundy. Aktuální jazyk se zobrazí na displeji a můžete jej změnit stisknutím „<“ nebo „>“ a potvrdit stisknutím tlačítka SELECT. Dostupné jazyky jsou: italština, angličtina, francouzština a němčina.

SELECT → Každá volba musí být potvrzená. Pokud ji nepotvrdíte do 15 sekund, volba se zruší. Změnou nabídky bude jakákoliv nepotvrzená volba zrušená.

IKONA „HOT“ → Pokud je po dokončení programu pečení nebo po vypnutí trouba stále horká, na displeji se bude střídavě zobrazovat aktuální čas a zpráva „HOT“ (HORKÉ) v třisekundových intervalech.

3.2 Režim pečení

Ovladač funkcí	T °C předvolená	T °C rozsah	Funkce (v závislosti na modelu)
			SVĚTLO: zapne světlo v troubě.
	40	40 ÷ 40	ROZMRAZOVÁNÍ: pokud nastavíte ovladač do této polohy. Ventilátor rozptyluje vzduch pokojové teploty kolem zmrazeného pokrmu a tak jej za několik minut rozmrazí bez toho, aby se jakkoliv změnil obsah proteinů v pokrmu.
 	180 210	50 ÷ 240 50 ÷ 240	PEČENÍ S VENTILÁTOREM: tuto metodu doporučujeme používat pro drůbež, těstoviny, ryby a zeleninu. Teplo proniká do pokrmu lépe a zkrátí se také doba pečení a předhřevu. Můžete péct různé pokrmy zároveň se stejnou přípravou nebo bez přípravy v jedné nebo více pozicích. Tato metoda pečení zajišťuje rovnoměrnou distribuci tepla a brání míchání vůní. Při současném pečení více pokrmů nastavte o deset minut delší dobu.
* 	220	50 ÷ 280	KONVENČNÍ PEČENÍ: používá se současně horní i spodní ohřevné těleso. Troubu předehřívajte přibližně 10 minut. Tato metoda je ideální pro jakékoliv tradiční pečení. Pro přípravu červeného masa, hovězího pečeného, jehněčího stehna, skopového, chleba, pokrmů ve fólii (papillotes), lístkového těsta. Umístěte pokrm a nádobu na rošt do střední polohy.
	210	50 ÷ 230	VENTILÁTOR + SPODNÍ OHŘEV: spodní ohřevné těleso se používá společně s ventilátorem, který rozptyluje vzduch uvnitř trouby. Tato metoda je ideální pro šťavnaté ovocné koláče, dortíčky, quiche a paštěty. Brání vysoušení pokrmu a podporuje kvašení chlebového těsta a jiných pokrmů pečených zespodu. Rošt umístěte do spodní polohy.
* 	200	150 ÷ 220	GRIL S PODPOROU VENTILÁTORU: turbo-gril používejte se zavřenými dvířky. Horní ohřevné těleso se používá společně s ventilátorem, který rozptyluje vzduch uvnitř trouby. Předhřev je nezbytný u tmavého masa, ne u bílého masa. Ideální pro pečení pokrmů s velkou tloušťkou, celých kusů, jako je pečené vepřové, drůbež apod. Umístěte pokrm určený pro grilování přímo do středu roštu ve střední poloze. Zasuňte pod rošt odkapávací plech pro zachycení šťávy. Zajistěte, aby nebyl pokrm příliš blízko grilu. V polovině pečení pokrm obraťte.
	L3	L1 ÷ L5	GRIL: gril používejte se zavřenými dvířky. Horní ohřevné těleso se používá samostatně a můžete upravovat teplotu. Rozehřátí těles vyžaduje 5 minut předhřevu. Úspěch je zajištěn pro grily, kebaby a pokrmy s kůrkou. Bílé maso umístějte dál do grilu; čas pečení je delší ale maso bude chutnější. Tmavé maso a rybí filety můžete ukládat na rošt nad odkapávací plech. Trouba má dvě polohy grilu: Gril: 2140 W Barbecue: 3340 W
	210	50 ÷ 230	SPODNÍ OHŘEV: použití spodního ohřevného tělesa. Ideální pro pečení všech moučnicků. Použijte pro dorty, slané koláče a na přípravu, která vyžaduje vyšší teplotu zespodu.

* Testované v souladu s normou CENELEC EN 60350-1, používanou na definici energetické třídy.

4. Čištění a údržba trouby

4.1 Všeobecné poznámky k čištění

Životnost spotřebiče můžete prodloužit pomocí pravidelného čištění. Před manuálním čištěním počkejte, až trouba vychladne. Nikdy nepoužívejte při čištění drsné čisticí prostředky, drátěnku nebo ostré předměty. Zabráníte tak nevratnému poškození smaltovaných dílů. Používejte pouze čisticí prostředky na bázi vody, mýdla nebo bělidla (čpavek).

SKLENĚNÉ DÍLY

Doporučujeme čistit skleněné okénko savou kuchyňskou těrkou po každém použití trouby. Chcete-li odstranit odolnější skvrny, můžete použít dobře vyždímanou hubku napuštěnou čisticím prostředkem a pak opláchnout vodou.

TĚSNĚNÍ OKÉNKA TROUBY

Pokud je těsnění očistěné, můžete jej vyčistit mírně navlhčenou hubkou.

PŘÍSLUŠENSTVÍ

Příslušenství vyčistěte před oplachováním a sušením mokrou mýdlovou hubkou: nepoužívejte drsné čisticí prostředky.

PLECH NA ODKAPÁVÁNÍ

Po použití grilu vyndejte z trouby plech. Vylijte z plechu horký tuk, nechte plech vychladnout a umyjte jej v teplé vodě hubkou a mycím prostředkem.

Pokud stále zůstávají mastné skvrny, ponořte plech do vody a čisticího prostředku.

Plech můžete také mýt v myčce nádobí nebo použít saponát na čištění trouby.

Nikdy nedávejte znečištěný plech zpět do trouby.

4.2 Údržba

DEMONTÁŽ A ČIŠTĚNÍ BOČNÍCH STĚN TROUBY

1. Odšroubujte šroub proti směru hodinových ručiček.
2. Vyndejte bočnice vytažením k sobě.
3. Vyčistěte bočnice v myčce nádobí nebo mokrou hubkou a pak je ihned vysušte.
4. Po vyčištění dejte bočnice zpět, nasadte zpět šrouby a pořádně je dotáhněte.

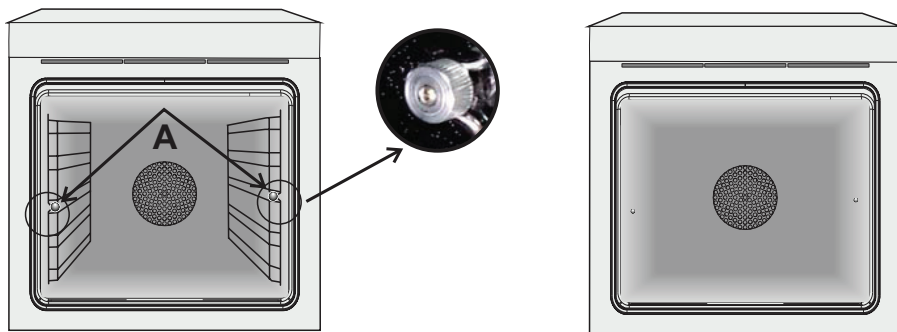

DEMONTÁŽ OKÉNKA TROUBY

1. Otevřete přední okénko.
2. Otevřete svorky krytu závěsu na pravé a levé straně předního okénka stlačením směrem dolů.
3. Vraťte okénko zpět uskutečněním předchozího postupu v opačném pořadí kroků.

DEMONTÁŽ A ČIŠTĚNÍ SKLENĚNÝCH DVÍŘEK

1. Otevřete dvířka trouby.

2.3.4. Zajistěte závěsy, vyšroubujte šrouby a demontujte horní kovový kryt vytažením nahoru.

5.6. vyndejte opatrně sklo z dvířek trouby (pozn: u pyrolytické trouby vyndejte také druhé a třetí sklo (pokud jsou)).

7. Na konci čištění nebo výměny díly opět sestavte uskutečněním kroků v opačném pořadí.

Na všech sklech musí být čitelný znak „Pyro“ umístěný na levé straně dvířek v blízkosti levého bočního závěsu. Tak bude vytištěný štítek prvního skla uvnitř dvířek.

1.



5.

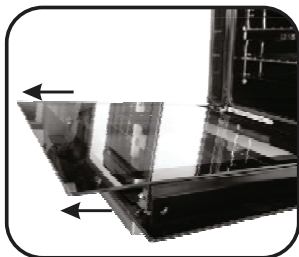

2.

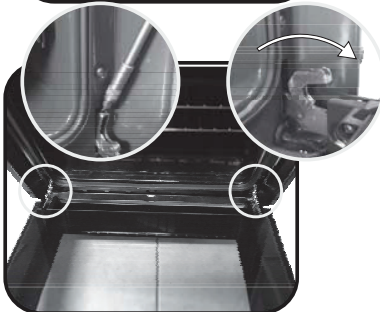

6.

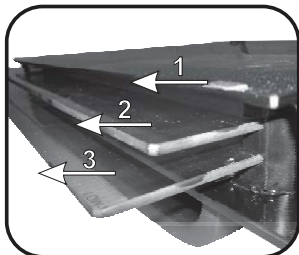

3.

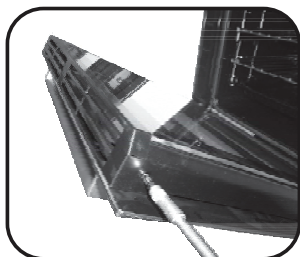

7.

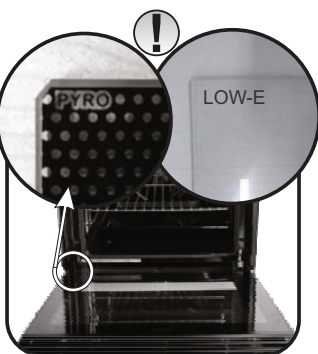

4.

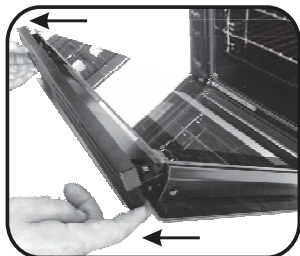

5. Řešení problémů

5.1 Často kladené dotazy

PROBLÉM	MOŽNÁ PŘÍČINA	ŘEŠENÍ
Trouba nehřeje.	Nejsou nastavené hodiny.	Nastavte hodiny.
Trouba se nezahřívá.	Je aktivní „Dětská pojistka“.	Deaktivujte „Dětskou pojistku“.
Trouba se nezahřívá.	Funkce pečení a teplota nebyly nastavené.	Ujistěte se, že potřebná nastavení jsou správná.
Žádná reakce dotekového uživatelského rozhraní.	Pára nebo kondenzace na panelu uživatelského rozhraní.	Vyčistěte panel uživatelského rozhraní hadříkem z mikrovláken a odstraňte kondenzát.

Instalace

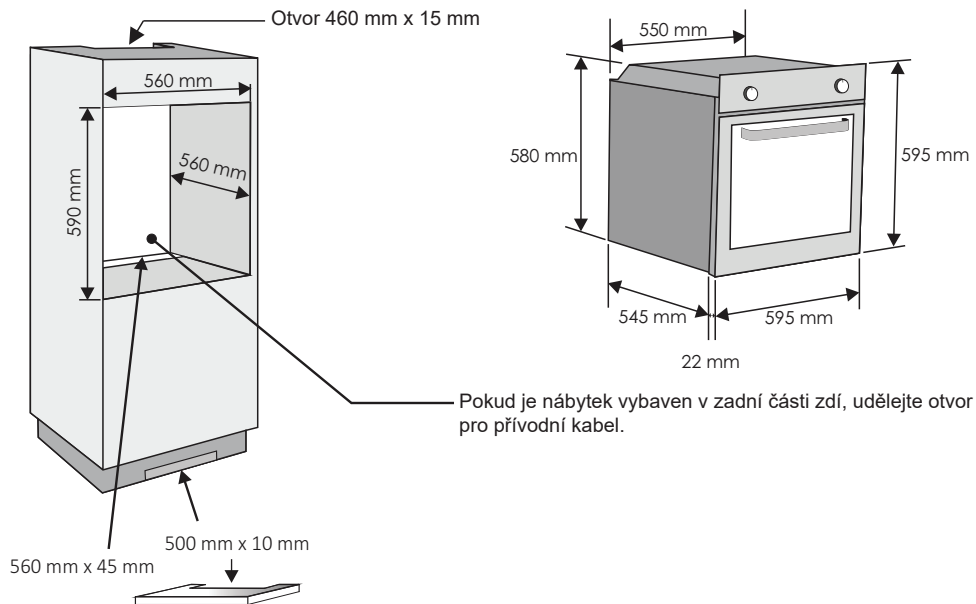

Pokud není trouba vybavena chladícím ventilátorem, udělejte otvor s rozměry 460 mm x 15 mm

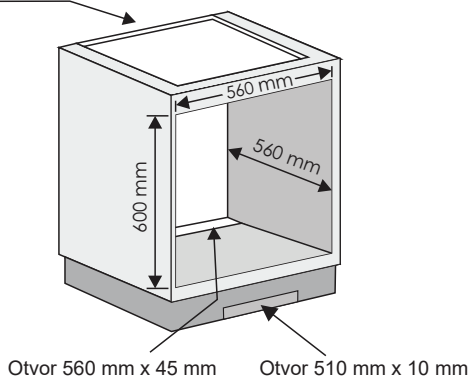

Výrobce neodpovídá za tiskové chyby v návodu. Vyhrazujeme si právo na změny spotřebiče dle potřeby, včetně údajů spotřeby, bez vlivu na bezpečnost nebo funkci.